

DRX-730

MICRO COMPONENT SYSTEM



IMPORTANT SAFETY INSTRUCTIONS

	CAUTION RISK OF ELECTRIC SHOCK DO NOT OPEN	
CAUTION: TO REDUCE THE RISK OF ELECTRIC SHOCK, DO NOT REMOVE COVER (OR BACK). NO USER-SERVICEABLE PARTS INSIDE. REFER SERVICING TO QUALIFIED SERVICE PERSONNEL.		

• Explanation of Graphical Symbols



The lightning flash with arrowhead symbol, within an equilateral triangle, is intended to alert you to the presence of uninsulated "dangerous voltage" within the product's enclosure that may be of sufficient magnitude to constitute a risk of electric shock to persons.



The exclamation point within an equilateral triangle is intended to alert you to the presence of important operating and maintenance (servicing) instructions in the literature accompanying the appliance.

IMPORTANT

Please record the serial number of this unit in the space below.

MODEL:

Serial No.:

The serial number is located on the rear of the unit. Retain this Owner's Manual in a safe place for future reference.

FOR CANADIAN CUSTOMERS

To prevent electric shock, match wide blade of plug to wide slot and fully insert.

This Class B digital apparatus complies with Canadian ICES-003.

1. Read these instructions.
2. Keep these instructions.
3. Heed all warnings.
4. Follow all instructions.
5. Do not use this apparatus near water.
6. Clean only with dry cloth.
7. Do not block any ventilation openings. Install in accordance with the manufacturer's instructions.
8. Do not install near any heat sources such as radiators, heat registers, stoves, or other apparatus (including amplifiers) that produce heat.
9. Do not defeat the safety purpose of the polarized or grounding-type plug. A polarized plug has two blades with one wider than the other. A grounding type plug has two blades and a third grounding prong. The wide blade or the third prong are provided for your safety. If the provided plug does not fit into your outlet, consult an electrician for replacement of the obsolete outlet.
10. Protect the power cord from being walked on or pinched particularly at plugs, convenience receptacles, and the point where they exit from the apparatus.
11. Only use attachments/accessories specified by the manufacturer.
12. Use only with the cart, stand, tripod, bracket, or table specified by the manufacturer, or sold with the apparatus. When a cart is used, use caution when moving the cart/apparatus combination to avoid injury from tip-over.
13. Unplug this apparatus during lightning storms or when unused for long periods of time.
14. Refer all servicing to qualified service personnel. Servicing is required when the apparatus has been damaged in any way, such as power-supply cord or plug is damaged, liquid has been spilled or objects have fallen into the apparatus, the apparatus has been exposed to rain or moisture, does not operate normally, or has been dropped.



We Want You Listening For A Lifetime

Yamaha and the Electronic Industries Association's Consumer Electronics Group want you to get the most out of your equipment by playing it at a safe level. One that lets the sound come through loud and clear without annoying blaring or distortion – and, most importantly, without affecting your sensitive hearing. Since hearing damage from loud sounds is often undetectable until it is too late, Yamaha and the Electronic Industries Association's Consumer Electronics Group recommend you to avoid prolonged exposure from excessive volume levels.



FCC INFORMATION (for US customers)

1 IMPORTANT NOTICE: DO NOT MODIFY THIS UNIT!

This product, when installed as indicated in the instructions contained in this manual, meets FCC requirements. Modifications not expressly approved by Yamaha may void your authority, granted by the FCC, to use the product.

2 **IMPORTANT:** When connecting this product to accessories and/or another product use only high quality shielded cables. Cable/s supplied with this product **MUST** be used. Follow all installation instructions. Failure to follow instructions could void your FCC authorization to use this product in the USA.

3 **NOTE:** This product has been tested and found to comply with the requirements listed in FCC Regulations, Part 15 for Class "B" digital devices. Compliance with these requirements provides a reasonable level of assurance that your use of this product in a residential environment will not result in harmful interference with other electronic devices.

This equipment generates/uses radio frequencies and, if not installed and used according to the instructions found in the users manual, may cause interference harmful to the operation of other electronic devices.

Compliance with FCC regulations does not guarantee that interference will not occur in all installations. If this product is found to be the source of interference, which can be determined by turning the unit "OFF" and "ON", please try to eliminate the problem by using one of the following measures:

Relocate either this product or the device that is being affected by the interference.

Utilize power outlets that are on different branch (circuit breaker or fuse) circuits or install AC line filter/s.

In the case of radio or TV interference, relocate/reorient the antenna. If the antenna lead-in is 300 ohm ribbon lead, change the lead-in to coaxial type cable.

If these corrective measures do not produce satisfactory results, please contact the local retailer authorized to distribute this type of product. If you can not locate the appropriate retailer, please contact Yamaha Electronics Corp., U.S.A. 6660 Orangethorpe Ave., Buena Park, CA 90620.

The above statements apply **ONLY** to those products distributed by Yamaha Corporation of America or its subsidiaries.

CAUTION

Use of controls or adjustments or performance of procedures other than those specified herein may result in hazardous radiation exposure.

AVERTISSEMENT

L'utilisation de commandes et l'emploi de réglages ou de méthodes autres que ceux décrits ci-dessous, peuvent entraîner une exposition à un rayonnement dangereux.

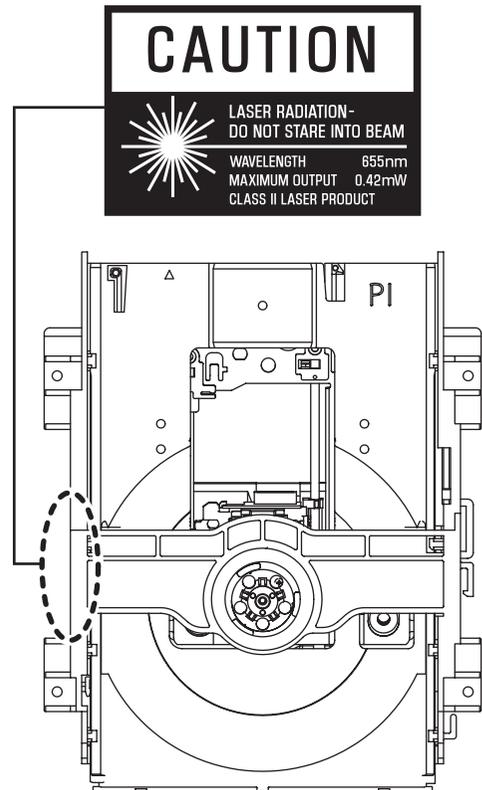
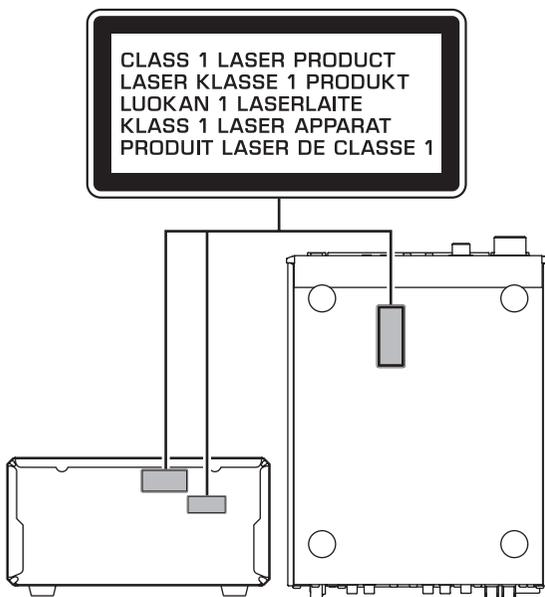

CAUTION CLASS 1M LASER RADIATION WHEN OPEN
DO NOT VIEW DIRECTLY WITH OPTICAL
INSTRUMENTS.

Caution: Read this before operating your unit.

1. To assure the finest performance, please read this manual carefully. Keep it in a safe place for future reference.
2. Install this sound system in a well ventilated, cool, dry, clean place – away from direct sunlight, heat sources, vibration, dust, moisture, and/or cold. Allow ventilation space of at least 10 cm on the top, 10 cm on the left and right, and 10 cm on the back of this unit.
3. Locate this unit away from other electrical appliances, motors, or transformers to avoid humming sounds.
4. Do not expose this unit to sudden temperature changes from cold to hot, and do not locate this unit in an environment with high humidity (i.e., a room with a humidifier) to prevent condensation inside this unit, which may cause an electrical shock, fire, damage to this unit, and/or personal injury.
5. Avoid installing this unit where foreign objects may fall onto this unit and/or this unit may be exposed to liquid dripping or splashing. On the top of this unit, do not place:
 - Other components, as they may cause damage and/or discoloration on the surface of this unit.
 - Burning objects (i.e., candles), as they may cause fire, damage to this unit, and/or personal injury.
 - Containers with liquid in them, as they may fall and liquid may cause electrical shock to the user and/or damage to this unit.
6. Do not cover this unit with a newspaper, tablecloth, curtain, etc., in order not to obstruct heat radiation. If the temperature inside this unit rises, it may cause fire, damage to this unit, and/or personal injury.
7. Do not plug in this unit to a wall outlet until all connections are complete.
8. Do not operate this unit upside-down. It may overheat, possibly causing damage.
9. Do not use force on switches, knobs and/or cords.
10. When disconnecting the power cable from the wall outlet, grasp the plug; do not pull the cable.
11. Do not clean this unit with chemical solvents; this might damage the finish.
12. Only voltage specified on this unit must be used. Using this unit with a higher voltage than specified is dangerous and may cause fire, damage to this unit, and/or personal injury. Yamaha will not be held responsible for any damage resulting from use of this unit with a voltage other than specified.
13. To prevent damage by lightning, keep the power cord disconnected from a wall outlet or the unit during a lightning storm.
14. Do not attempt to modify or fix this unit. Contact qualified Yamaha service personnel when any service is needed. The cabinet should never be opened for any reasons.
15. When not planning to use this unit for long periods of time (i.e., vacation), disconnect the AC power plug from the wall outlet.
16. Install this unit near the AC outlet and where the AC power plug can be reached easily.
17. Be sure to read the “Troubleshooting” section in the owner’s manual on common operating errors before concluding that this unit is faulty.

18. Before moving this unit, press STANDBY/ON to set the unit in standby mode, then disconnect the AC power plug from the AC wall outlet.

19. The batteries shall not be exposed to excessive heat such as sunshine, fire or like.

20. Excessive sound pressure from earphones and headphones can cause hearing loss.

This unit is not disconnected from the AC power source as long as it is connected to the wall outlet, even if this unit itself is turned off. This state is called the standby mode. In this state, this unit is designed to consume a very small quantity of power.

■ DANGER

This unit emits visible laser radiation when open. Avoid direct eye exposure to beam. When this unit is plugged into the wall outlet, do not place your eyes close to the opening of the disc tray and other openings to look into inside.

The laser component in this product is capable of emitting radiation exceeding the limit for Class 1.

■ LASER SAFETY

This unit employs a laser. Due to possible eye injury, only a qualified service person should remove the cover or attempt to service this device.

LASER

Type	Semiconductor laser AlGaInP
Wave length	655 nm (DVD) 790 nm (VCD/CD)
Output Power	5 mW (DVD) 7 mW (VCD/CD)
Beam divergence	20 degree

WARNING

TO REDUCE THE RISK OF FIRE OR ELECTRIC SHOCK, DO NOT EXPOSE THIS APPLIANCE TO RAIN OR MOISTURE.

CAUTION

Danger of explosion if battery is incorrectly replaced. Replace only with the same or equivalent type.

■ Legal notices

This product incorporates copyright protection technology that is protected by U.S. patents and other intellectual property rights. Use of this copyright protection technology must be authorized by Macrovision, and is intended for home and other limited viewing uses only unless otherwise authorized by Macrovision. Reverse engineering or disassembly is prohibited.

■ iPod™

“Apple,” “iPod,” and “iTunes” are trademarks of Apple Inc., registered in the U.S. and other countries.

Bluetooth is a registered trademark of Bluetooth SIG and is used by Yamaha in accordance with a license agreement.

■ Memory backup

If the power cable is disconnected from the AC wall outlet, the DRX-730 will save the radio presets and other settings for at least 1 week.

■ About this manual

Unless otherwise stated, instructions in this manual such as “press ENTER” refer to the buttons on the remote control.

Instructions and procedures in this manual assume that the DRX-730 is already turned on.

This manual was printed before the DRX-730 went into production. Under our policy of continuous improvement, design and specifications are subject to change. In the unlikely event that an explanation in this owner's manual disagrees with the actual operation on the DRX-730, the DRX-730 is to be taken as correct.

■ Handling the remote control

- The area between the remote control and this unit must be clear of large obstacles.
- Do not spill water or other liquids on the remote control.
- Do not drop the remote control.
- Do not leave or store the remote control in the following types of conditions:
 - places of high humidity, such as near a bath
 - places of high temperature, such as near a heater or a stove
 - places of extremely low temperatures
 - dusty places
- Do not expose the remote control sensor to strong lighting, in particular, an inverter type fluorescent lamp; otherwise, the remote control may not work properly. If necessary, position this unit away from direct lighting.

■ Notes on batteries

- Change all of the batteries if you notice that the operation range of the remote control decreases.
- Use AA, R6, UM-3 batteries.
- Make sure that the polarities are correct. See the illustration inside the battery compartment.
- Remove the batteries if the remote control is not used for an extended period of time.
- Do not use old batteries together with new ones.
- Do not use different types of batteries (such as alkaline and manganese batteries) together. Read the packaging carefully as these different types of batteries may have the same shape and color.
- If the batteries have leaked, dispose of them immediately. Avoid touching the leaked material or letting it come into contact with clothing, etc. Clean the battery compartment thoroughly before installing new batteries.
- Do not throw away batteries with general house waste; dispose of them correctly in accordance with your local regulations.



DivX, DivX Ultra Certified, and associated logos are trademarks of DivX, Inc. and are used under license.



Manufactured under license from Dolby Laboratories. Dolby and the double-D symbol are trademarks of Dolby Laboratories.



Manufactured under license under U.S. Patent #'s: 5,451,942; 5,956,674; 5,974,380; 5,978,762; 6,487,535 & other U.S. and worldwide patents issued & pending. DTS and DTS 2.0 + Digital Out are registered trademarks and the DTS logos and Symbol are trademarks of DTS, Inc. © 1996-2007 DTS, Inc. All Rights Reserved.



“HDMI”, the “HDMI” logo, and “High-Definition Multimedia Interface” are trademarks or registered trademarks of HDMI Licensing LLC.

MPEG Layer-3 audio decoding technology licensed from Fraunhofer IIS and Thomson multimedia.

Windows Media is either a registered trademark or trademark of Microsoft Corporation in the United States and/or other countries.

Contents

1 Introduction	2
Features	2
Supplied accessories	2
Front panel	3
Display	4
Rear panel	5
Remote control	6
2 Getting Started	8
Installing batteries in the remote control ..	8
Connecting speakers	9
Connecting a powered subwoofer	10
Connecting antennas	11
Connecting a TV	12
Connecting a recorder (CDR, MDR, etc.) ..	14
Connecting an AV receiver or decoder ...	14
Connecting the power cable	15
3 General Functions	16
Turning on the DRX-730	16
Selecting input sources	16
Adjusting the volume	17
Muting the sound	17
Adjusting the bass and treble	18
Adjusting the balance	18
Pure Direct playback mode	19
Using headphones	19
Adjusting the display brightness	20
Using the sleep timer	20
Setting the clock	21
Viewing the time	22
Auto standby	22
4 Playing Discs	23
Using the on-screen display	23
Playing discs	23
Slow-motion playback	26
Frame-by-frame playback	26
Selecting languages and audio	27
Selecting subtitles	27
Selecting camera angles	28
Zoom	28
Repeat playback	29
A-B repeat playback	29
Random playback	30
Program playback	30
Searching Discs	31
Playing JPEG slideshows	32

Using Disc Navigator with DVD-Video, VCD, and SVCD discs	33
Using Disc Navigator with MP3, WMA, MPEG-4 AAC, DivX®, WMV, and JPEG discs	34
Viewing disc information	35
Viewing the audio format	35
5 Using the Tuner	36
Tuning in to radio stations	36
Using presets	38
6 Using the Timer	40
Setting the input source	40
Setting the on time	41
Setting the off time	41
Turning the timer on and off	42
7 Portable Device Playback	43
Music player playback	43
iPod playback	43
USB playback	45
Bluetooth playback	47
8 Recording	49
9 Audio Settings and Video Adjust .	50
Audio Settings menu	50
Video Adjust menu	51
10 Initial Settings	52
Initial Settings menu	52
Appendix	57
Supported discs and formats	57
Looking after discs	60
Looking after the DRX-730	61
Resetting the DRX-730	61
Language, country, and region lists	62
Troubleshooting	63
Specifications	70

1

2

3

4

5

6

7

8

9

10

Appendix

English

Chapter 1: Introduction

Thank you for choosing the Yamaha DRX-730 DVD Receiver. To get the most enjoyment from your new Yamaha product, please read this manual carefully, and keep it in a safe place for future reference.

Features

- Play the following discs: DVD-Video, DVD-VR (DVD-R/RW/R DL discs recorded in VR mode), VCD, SVCD, Audio CD, DTS CD
- Play the following files: MP3, WMA, MPEG-4 AAC, JPEG, WMV¹
- Official DivX® Ultra Certified product.
- Plays all versions of DivX® video (including DivX® 6) with enhanced playback of DivX® media files and the DivX® Media Format.
- HDMI output (1080p upscaling)
- FM/AM tuner with 40 presets
- D-class amp: 30 W x 2 channels into 6Ω
- Pure Direct high-fidelity playback mode
- Front panel mini jack for quick and easy playback from portable music players.
- Front panel USB port for quick and easy playback from USB storage devices.
- DOCK jack for connecting an optional Yamaha iPod universal dock allows you to listen to your iPod music in high quality. And, you can control your iPod with the DRX-730's remote control and recharge it while enjoying your music.
- The DOCK jack can also be used to connect a Yamaha YBA-10 Bluetooth Wireless Audio Receiver so you can listen to the music stored on your Bluetooth-compatible music player or mobile phone in high quality. And you can control your Bluetooth device with the DRX-730's remote control.
- Timer function
- On-screen display (OSD)
- Full-function remote control
- Optical digital output

1. The DRX-730 can play MP3, WMA, MPEG-4 AAC, and JPEG files stored on CD-R/RW, DVD-R/RW, and DVD+R/RW discs or USB storage devices, and DivX® and WMV files stored on CD-R/RW, DVD-R/RW, and DVD+R/RW discs. See "Supported discs and formats" on page 57 for full details.

Supplied accessories

The following accessories are included with the DRX-730. Make sure you have them all.

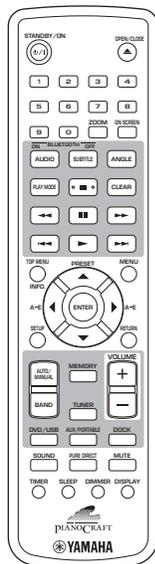

Remote control

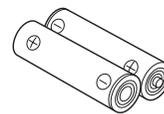

Two batteries (AA, R06, UM-3)

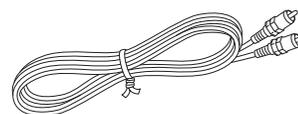

Video pin cable

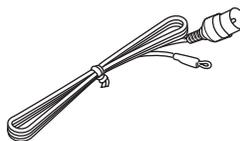

Indoor FM antenna



AM loop antenna

Front panel

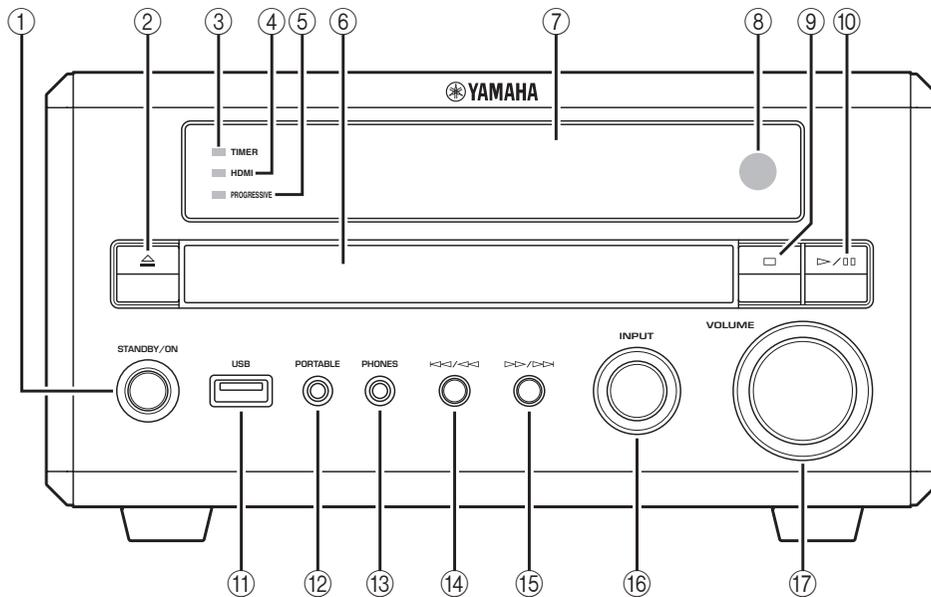

1

① **STANDBY/ON**

Sets the DRX-730 to on or standby (see page 16).

② **Open/Close (△)**

Opens and closes the disc tray (see page 23).

③ **TIMER LED**

Lights up when the DRX-730 is on standby and the timer is on (see page 42).

④ **HDMI LED**

Lights up when the HDMI OUT is used (see page 53).

⑤ **PROGRESSIVE LED**

Lights up when progressive video is being output (see page 53).

⑥ **Disc tray**

Used to load discs (see page 23).

⑦ **Display**

Displays various information. See “Display” on page 4 for more details.

⑧ **Remote control sensor**

Receives signals from the remote control.

⑨ **Stop (□)**

Stops playback (see page 24).

⑩ **Play/Pause (▷/⏸)**

Starts and pauses playback (see page 23).

⑪ **USB port**

Used to connect a USB storage device containing music or picture files (see page 45).

⑫ **PORTABLE jack**

Used to connect a portable music player (see page 43).

⑬ **PHONES jack**

Used to connect headphones (see page 19).

⑭ **Previous/Rewind (◀◀/◀)**

Selects earlier tracks or chapters (see page 25). Works the same as the Rewind (◀) button on the remote control when held down.

⑮ **Next/Fast Forward (▶▶/▶)**

Selects subsequent tracks or chapters (see page 25). Works the same as the Fast Forward (▶) button on the remote control when held down.

⑯ **INPUT control**

Selects input sources (see page 16).

⑰ **VOLUME control**

Adjusts the volume (see page 17).

Display

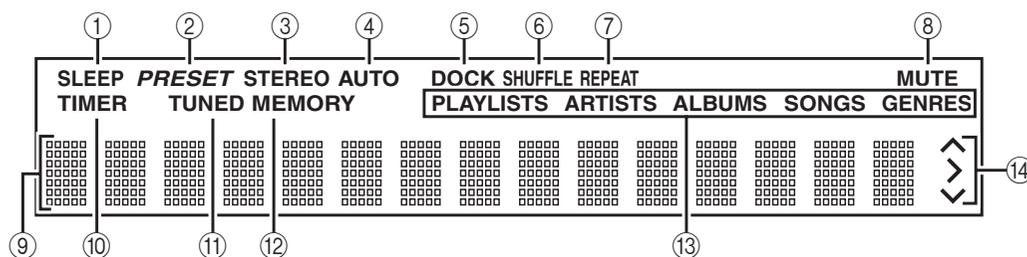

① SLEEP

Lights up when the sleep timer has been set (see page 20).

② PRESET

Lights up when selecting radio presets (see page 39).

③ STEREO

Lights up when listening to an FM station in stereo (see page 36).

④ AUTO

Lights up when Auto Tuning mode is selected. Goes off when the Manual Tuning mode is selected (see page 36).

⑤ DOCK

- Lights up when an iPod is inserted in an optional Yamaha iPod universal dock (YDS-10 or YDS-11) that's connected to the DOCK jack (see page 43).
- Lights up when a connection has been established between a Bluetooth device and an optional Yamaha YBA-10 Bluetooth Wireless Audio Receiver (see page 47).
- Flashes while the optional Yamaha YBA-10 Bluetooth Wireless Audio Receiver is pairing or searching for a Bluetooth device (see page 47).

⑥ SHUFFLE

Lights up when shuffle playback is selected on the iPod (see page 44).

⑦ REPEAT

Lights up when repeat playback is selected on the iPod (see page 44).

⑧ MUTE

Flashes when the sound is muted (see page 17).

⑨ Information area

Displays various information, such as input source, radio frequency, and the time.

⑩ TIMER

Lights up when the DRX-730 is on and the timer is on (see page 42).

⑪ TUNED

Lights up when tuned in to a radio station (see page 36).

⑫ MEMORY

Lights up when presetting radio stations (see page 38).

⑬ iPod

These indicators show which iPod menu is selected for browsing: Playlists, Artists, Albums, Songs, or Genres (see page 44).

⑭ iPod control

These indicators show which cursor buttons can be used while navigating iPod menus (see page 44).

Rear panel

1

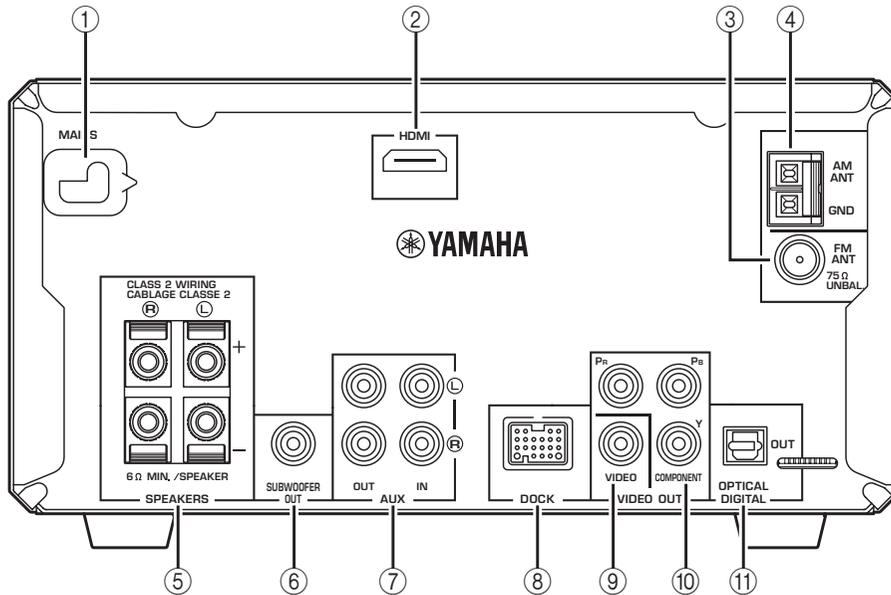

① MAINS (power cable)

Connect the power cable to an AC wall outlet (see page 15).

② HDMI output

This HDMI output can be connected to an HDMI input on your TV (see page 13).

③ FM ANT

The FM antenna connects here (see page 11).

④ AM ANT

The AM antenna connects here (see page 11).

⑤ SPEAKERS

Speakers are connected here (see page 9).

⑥ SUBWOOFER OUT

A powered subwoofer (sold separately) can be connected here (see page 10).

⑦ AUX IN and OUT

A recording component, such as a CDR, MDR, or cassette deck, can be connected here (see page 14).

⑧ DOCK

An optional Yamaha iPod universal dock (YDS-10 or YDS-11) or a Yamaha YBA-10 Bluetooth Wireless Audio Receiver can be connected here (see pages 43 and 47).

⑨ VIDEO OUT

This composite video output can be connected to a composite video input on your TV (see page 12).

⑩ COMPONENT VIDEO OUT

This component video output can be connected to a component video input on your TV (see page 12).

⑪ OPTICAL DIGITAL OUT

This optical digital audio output can be connected to an optical digital audio input on a CDR or MDR recorder or AV receiver/decoder (see pages 14 and 14).

Remote control

This section provides a brief description of the remote control's buttons.

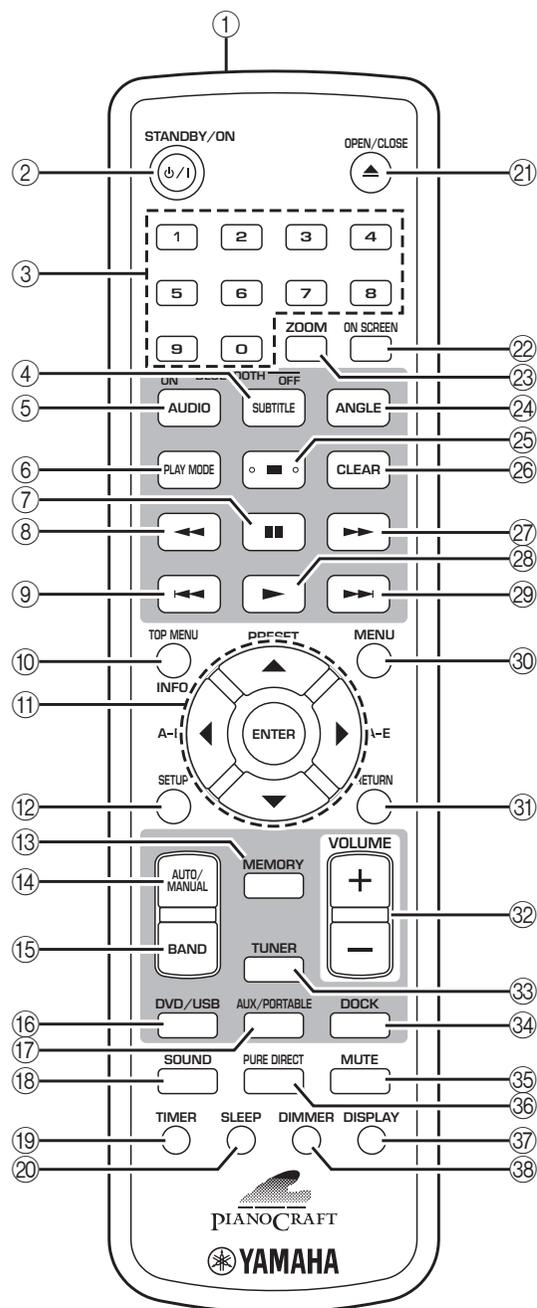

Tip:

- In addition to controlling the DRX-730, the remote control can also be used to control playback on an iPod (see page 43) or a Bluetooth music player or mobile phone (see page 47).

① Infrared transmitter

Transmits control signals to the DRX-730 (see page 8).

② **STANDBY/ON** (⏻/⏻)

Sets the DRX-730 to on or standby (see page 16).

③ **Number buttons**

Enter numbers.

④ **SUBTITLE (BLUETOOTH OFF)**

- When the input source is DVD, selects subtitles on DVDs (see page 27).
- When the input source is DOCK, disconnects from the currently connected Bluetooth device and makes the DRX-730 non-discoverable (see page 47).

⑤ **AUDIO (BLUETOOTH ON)**

- When the input source is DVD, selects audio formats and foreign-language soundtracks on DVDs (see page 27).
- When the input source is DOCK, initiates pairing or establishes a connection with the last used Bluetooth device and makes the DRX-730 discoverable (see page 47).

⑥ **PLAY MODE**

Displays the Play Mode menu on the connected TV when the input source is DVD.

⑦ **Pause** (⏸)

Pauses playback.

⑧ **Rewind** (⏮)

Rewinds playback. Also used for slow-motion playback and frame-by-frame playback.

⑨ **Previous** (⏪)

Selects earlier tracks or chapters.

⑩ **TOP MENU (INFO.)**

- When the input source is DVD, displays the DVD's top menu.
- When the input source is DOCK, selects the iPod control mode (see page 43).

⑪ **Cursor buttons** (▲)/(▼)/(◀)/(▶) and **ENTER**

Used to navigate on-screen menus and change settings. Also used to navigate iPod menus. The cursor buttons are also used for radio tuning and selecting presets.

⑫ **SETUP**

Displays the Setup menu on the connected TV when the input source is DVD.

⑬ **MEMORY**

Used to store radio presets (see page 38).

14 AUTO/MANUAL

Selects the Auto and Manual Tuning modes (see page 36).

15 BAND

Selects the FM and AM radio bands (see page 36).

16 DVD/USB

Selects the DVD and USB input sources (see page 16).

17 AUX/PORTABLE

Selects the AUX and PORTABLE input sources (see page 16).

18 SOUND

Used to adjust the bass, treble, and balance (see page 18).

19 TIMER

Sets the timer (see page 40).

20 SLEEP

Sets the sleep timer (see page 20).

21 OPEN/CLOSE (▲)

Opens and closes the disc tray (see page 23).

22 ON SCREEN

Displays information about the currently playing disc on the connected TV.

23 ZOOM

Zooms the picture (see page 28).

24 ANGLE

Selects camera angles on DVDs (see page 28).

25 Stop (■)

Stops playback.

26 CLEAR

Clears entered numbers and deletes steps in the program.

27 Fast forward (▶▶)

Fast forwards playback. Also used for slow-motion playback and frame-by-frame playback.

28 Play (▶)

Starts playback.

29 Next (▶▶▶)

Selects subsequent tracks or chapters.

30 MENU

- Displays a DVD's menu. (May work the same as the TOP MENU button with some DVDs.)
- When the input source is USB, displays Disc Navigator.

31 RETURN

Returns to the previous menu.

32 VOLUME (+/-)

Adjusts the volume (see page 17).

33 TUNER

Selects the TUNER input source (see page 16).

34 DOCK

Selects the DOCK input source (see page 16).

35 MUTE

Mutes and unmutes the sound (see page 17).

36 PURE DIRECT

Selects the Pure Direct playback mode (see page 19).

37 DISPLAY

- Displays the time.
- When the input source is DVD and a disc is being played, also displays the audio format.

38 DIMMER

Dims the DRX-730's display (see page 20).

Chapter 2: Getting Started

This chapter explains how to install the batteries in the remote control and how to connect speakers and other components to the DRX-730.

Installing batteries in the remote control

- 1 Push the tab on the battery compartment cover in the direction of the arrow and remove the cover.

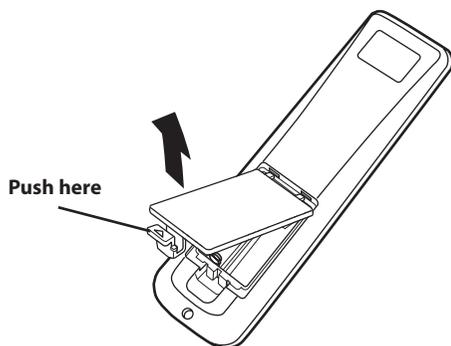

- 2 Insert the supplied batteries into the battery compartment with the correct polarity (+ and -).

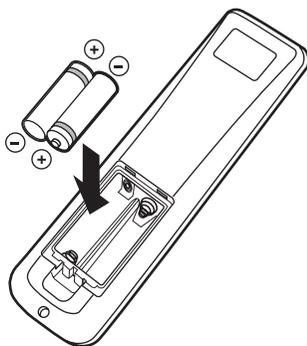

- 3 Replace the battery compartment cover.

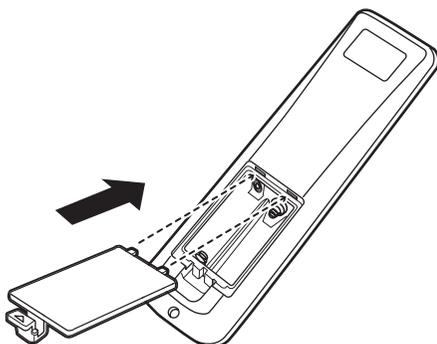

Notes:

- If the operating range of the remote control decreases, replace *all* of the batteries with new ones.
- Do not use old and new batteries together.
- Do not use different types of batteries together, such as alkaline and manganese. Although they may look similar, each type has its own characteristics.
- When the batteries run out, remove them from the remote control immediately to prevent an explosion or acid leak.
- Always follow the battery disposal regulations for your area.
- If a battery starts leaking, dispose of it immediately. Be careful not to let leaking battery acid come into contact with your skin or clothing. Before inserting new batteries, wipe the battery compartment clean.

Operating range

The remote control has an operating range of up to 6 meters (20 feet). When using the remote control, point it toward the DRX-730's remote control sensor, which is next to the display, see below.

Notes:

- Be careful not to spill liquid on the remote control.
- Be careful not to drop the remote control.
- Do not leave the remote control in the following places: hot or humid places, such as near a heater or in a bathroom; extremely cold places; dusty places.

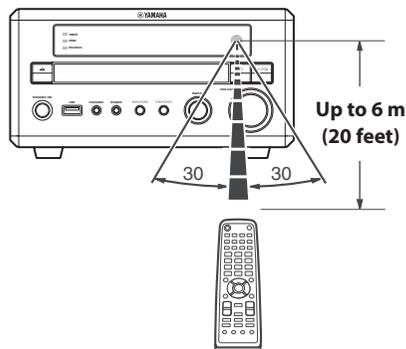

Connecting speakers

Connect the NX-E700 speakers to the DRX-730 as shown below.

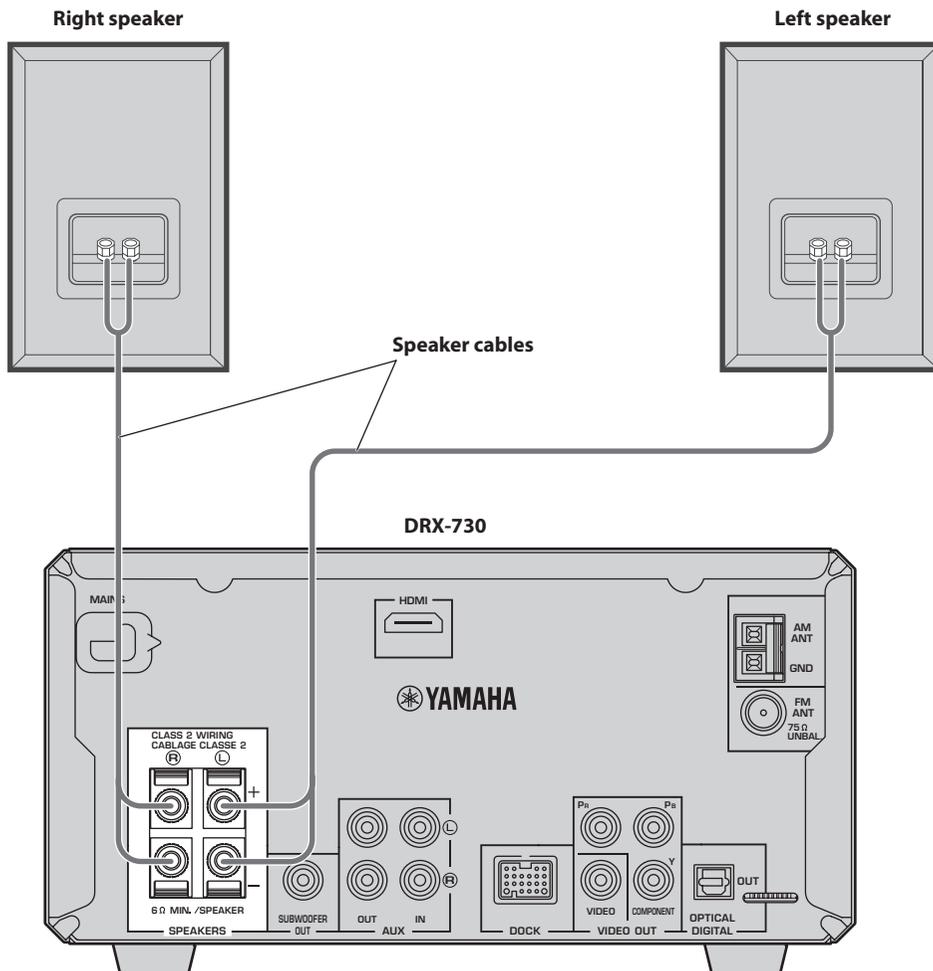

Notes:

- Do not connect the power cable to the DRX-730 until all other connections have been completed.
- Be sure to connect the right speaker to the terminals labelled “R,” and the left speaker to the terminals labelled “L.”
- Make sure the exposed strands of each wire are not touching any other wires or any metal parts of the DRX-730, as this could seriously damage the DRX-730 and your speakers.
- Do not connect speakers with an impedance lower than the minimum impedance stated on the rear of the DRX-730.
- Use magnetically shielded speakers if you intend to position them close to a CRT-type TV. If they cause picture interference, move them away from the TV.

Connecting speaker cables

Speaker cables consist of two insulated wires running together. Speaker connections are polarized and use positive (+) and negative (-) terminals that are color-coded red and black, respectively. To help you connect the wires correctly, the positive wire is usually marked with a stripe or some other identifier. All you need to do is to connect the marked wire to the positive (+) terminals on the DRX-730 and speakers, and connect the unmarked wire to the negative (-) terminals. If you get them crossed over, your speakers will be out of phase and the sound will be unnatural and lack bass, so take care.

- 1 Strip about 10 mm (3/8 in.) of insulation from the end of each wire, and twist the exposed strands together to prevent possible short circuits.

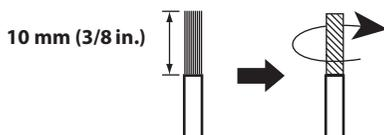

- 2 Push open the speaker terminal lever, insert the wire into the hole, and then close the lever.

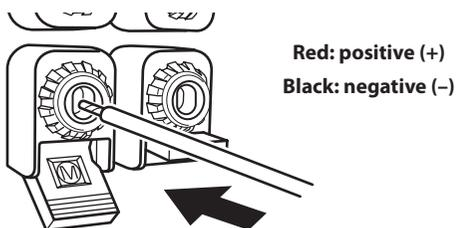

Connecting a powered subwoofer

You can connect a powered subwoofer (sold separately) to the DRX-730's SUBWOOFER OUT jack for a really deep bass sound.

Using an audio pin cable (sold separately), connect the DRX-730's SUBWOOFER OUT jack to the powered subwoofer's input jack.

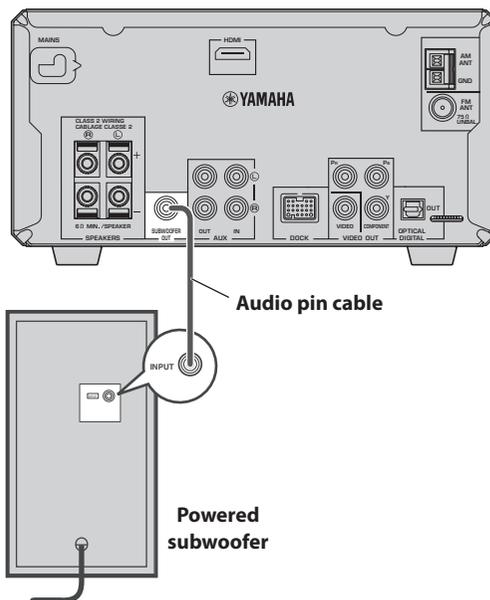

Notes:

- Do not connect the power cables to the DRX-730 and powered subwoofer until all other connections have been completed.
- The SUBWOOFER OUT jack outputs the low-frequency sounds of a downmix created from all of the channels available in the source material.

Connecting antennas

To listen to FM and AM radio, you must connect the supplied antennas to the DRX-730. If radio reception is poor in your area or you want to improve reception, you can connect outdoor FM and AM antennas. Consult a qualified antenna installer in your area for more details.

■ Antenna grounding

For maximum safety and minimum interference, connect the AM ANT GND terminal to a good earth ground, such as a metal stake driven into moist earth.

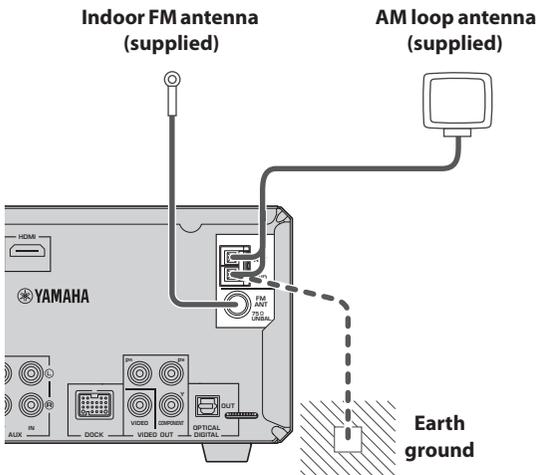

Connecting the FM antenna

- 1 Connect the supplied indoor FM antenna to the DRX-730's FM ANT jack.
- 2 Site the antenna away from the DRX-730, speaker cables, and power cables.

Notes:

- Do not connect the power cable to the DRX-730 until all other connections have been completed.
- Before deciding where to install the antennas permanently, tune in to an AM or FM radio station and adjust the position of the AM or FM antenna, respectively, to find the best reception.
- If you connect an outdoor AM antenna, connect the supplied AM loop antenna as well.

Connecting the AM loop antenna

- 1 Assemble the antenna's stand as shown.

If you intend to mount the antenna on a wall, you do not need to assemble the stand.

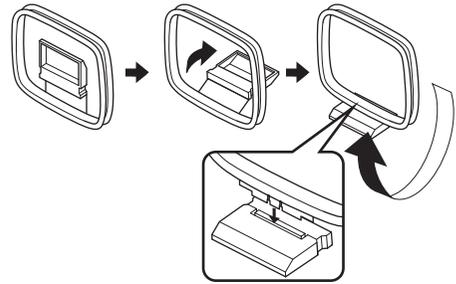

- 2 Push open the AM ANT terminal lever, insert the AM loop antenna's wires into the holes, and then close the lever.

- If both of the wires on your antenna are black, this means they are not polarized and can be connected either way around.

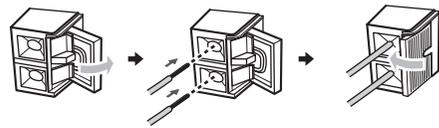

- If one of the wires on your antenna is white and the other one is black, connect the white wire to the AM ANT terminal, and connect the black wire to the GND terminal.

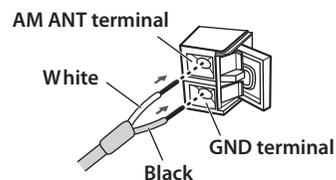

- 3 Site the antenna away from the DRX-730, speaker cables, and power cables.

2

HDMI connection

If your TV has an HDMI input, you can connect it to the DRX-730 with an HDMI cable and enjoy the best possible picture quality.

Using an HDMI cable (sold separately), connect the DRX-730's HDMI jack to an HDMI input on your TV.

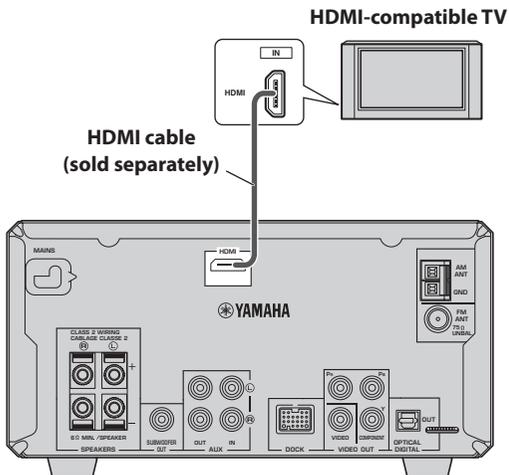

Note:

- You must set the DRX-730's HDMI resolution and HDMI color settings to match the capabilities of your HDMI TV (see page 53). If you select the wrong resolution, you may lose the picture altogether.

Supported HDMI output resolutions

North America models	Other models
1080p/60 Hz	1080p/60 Hz (NTSC) 1080p/50 Hz (PAL)
1080i/60 Hz	1080i/60 Hz (NTSC) 1080i/50 Hz (PAL)
720p/60 Hz	720p/60 Hz (NTSC) 720p/50 Hz (PAL)
480p/60 Hz	480p/60 Hz (NTSC) 576p/50 Hz (PAL)
480i/60 Hz	480i/60 Hz (NTSC) 576i/50 Hz (PAL)

- * If your HDMI-compatible TV does not support the above resolutions, the picture may not display correctly.
- * The DRX-730 is designed to be connected to an HDMI component. If it's connected to a DVI component, normal operation may not be possible depending on the DVI component.

HDMI audio output

Normally, the speakers connected to the DRX-730 are used to output the sound. However, you may want to listen through your HDMI TV's speakers, in which case you can turn HDMI audio output on and off as follows.

1 Set the DRX-730 to standby.

2 While holding down Stop (□) on the DRX-730, press **STANDBY/ON**, keeping Stop (□) pressed until "DVD — NO REQ." appears on the display.

3 Press **Play/Pause** (▷/⏸) repeatedly to select "HDMI AUDIO ON."

If you change your mind at this point, select "DVD — NO REQ." instead.

4 Press **STANDBY/ON**.

HDMI Audio output is turned on and the DRX-730 goes on standby. Press **STANDBY/ON** again to turn it back on.

To turn HDMI Audio output off, repeat the above procedure but select "HDMI AUDIO OFF" in step 3.

Note:

- The audio output by the HDMI jack is always 2-channel PCM.

About HDMI

HDMI stands for *High-Definition Multimedia Interface*. An extension of the DVI (Digital Video Interface) standard used to connect computer displays, HDMI was designed as the next generation digital interface standard for TVs and AV equipment, allowing uncompressed digital video and digital audio in various formats to be delivered on a single cable. With HDMI, separate cables for video and audio connections are no longer necessary. And because it's digital, it delivers unimpaired high quality video and audio. In addition, HDMI supports the HDCP (High Bandwidth Digital Content Protection) system that's used to protect copyrighted video and audio content from illegal copying.

Connecting a recorder (CDR, MDR, etc.)

You can connect a recording component, such as a CDR, MDR, or cassette recorder, to the DRX-730 for recording and playback.

1 Using an audio pin cable (sold separately), connect the DRX-730's AUX OUT jacks to the audio input on your recording component.

2 Using another audio pin cable (sold separately), connect the DRX-730's AUX IN jacks to the audio output on your recording component.

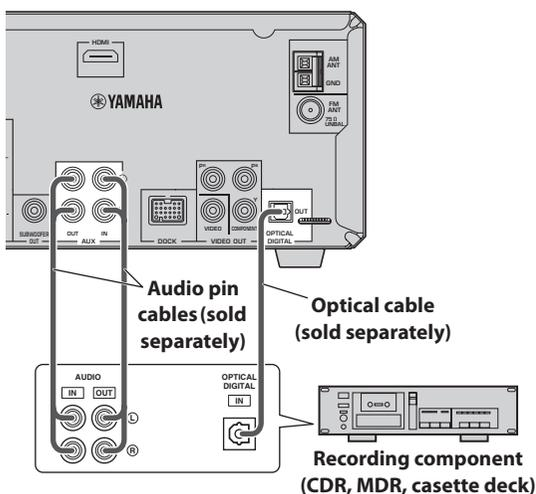

■ Digital recording

If your recording component has an optical digital input, you can connect it to the DRX-730's OPTICAL DIGITAL OUT jack and record digitally.

See "Recording" on page 49 for more details.

Notes:

- Do not connect the power cable to the DRX-730 until all other connections have been completed.
- Turn off the recording component before connecting it to the DRX-730.
- The OPTICAL DIGITAL OUT outputs audio only when the input source is DVD or USB, and with some discs and files, recording may not be possible due to copy protection.

Connecting an AV receiver or decoder

The DRX-730 downmixes multi-channel sources, such as Dolby Digital and DTS, into a 2-channel stereo mix that you can enjoy through the speakers connected to the DRX-730. By connecting an AV receiver/decoder to the DRX-730's OPTICAL DIGITAL OUT jack, you can enjoy Dolby Digital and DTS sources through the speakers connected to your AV receiver/decoder.

Using an optical digital audio cable (sold separately), connect the DRX-730's OPTICAL DIGITAL OUT jack to a digital optical input on the AV receiver/decoder.

Notes:

- Make sure the digital audio output settings are configured so that the OPTICAL DIGITAL OUT outputs MPEG, Dolby Digital, and DTS material as it is and not as PCM.
- You may want to turn down the volume on the DRX-730 all the way when listening through the speakers connected to your AV receiver/decoder.
- The OPTICAL DIGITAL OUT outputs audio only when the input source is DVD or USB.

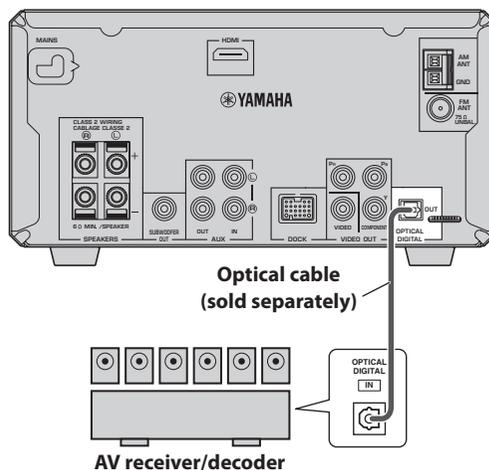

Connecting the power cable

Once you've completed all of the other connections, connect the power cable to an AC wall outlet.

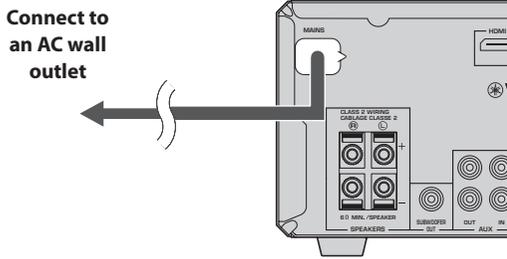

2

Chapter 3: General Functions

This chapter explains functions that can be used with any input source.

Turning on the DRX-730

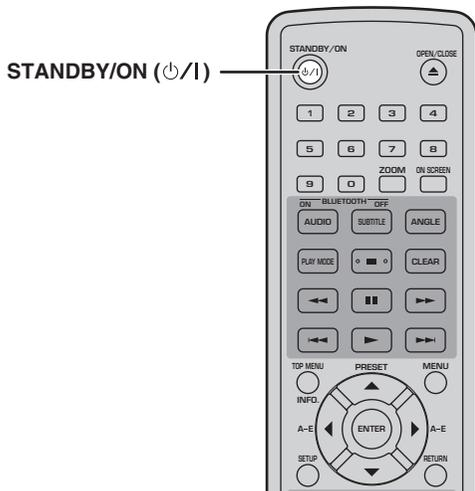

To turn on the DRX-730, press **STANDBY/ON (⏻/⏻)**.

To set the DRX-730 to standby, press **STANDBY/ON (⏻/⏻)** again.

■ Front panel STANDBY/ON

You can also set the DRX-730 to on or standby by using **STANDBY/ON** on the DRX-730.

Selecting input sources

You can enjoy various input sources with the DRX-730.

To select an input source, use the remote control buttons listed in the following table.

The name of the selected input source appears on the display.

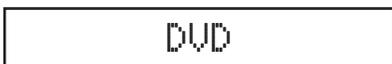

Note:

- It may take several seconds to switch to a new input source, during which time the display will flash and the sound will be muted.

Input source	Button and description
DVD	DVD/USB ¹ button—To play a disc in the DRX-730 (see page 23).
USB	DVD/USB ² button—To listen to music or view pictures stored on a USB storage device connected to the USB port on the front panel (see page 45).
TUNER	TUNER button—To listen to the radio (see page 36).
AUX	AUX/PORTABLE ³ button—To listen to music stored on a component connected to the AUX IN jacks on the DRX-730's rear panel.
PORTABLE	AUX/PORTABLE ⁴ button—To listen to music stored on a portable music player connected to the PORTABLE jack on the front panel (see page 43).
DOCK	DOCK button—To listen to music stored on an iPod ⁵ (see page 43) or Bluetooth-compatible ⁶ music player or mobile phone (see page 47) connected to the DOCK jack.

1. Press repeatedly to select DVD or USB.
2. Press repeatedly to select DVD or USB.
3. Press repeatedly to select AUX or PORTABLE.
4. Press repeatedly to select AUX or PORTABLE.
5. Optional Yamaha iPod universal dock (YDS-10 or YDS-11) required.
6. Optional Yamaha YBA-10 Bluetooth Wireless Audio Receiver required.

■ Front panel INPUT control

You can also use the **INPUT** control on the DRX-730 to select input sources. Turn it to the left or right to select the input sources in the following order:



Adjusting the volume

You can enjoy your music at a volume level you like.

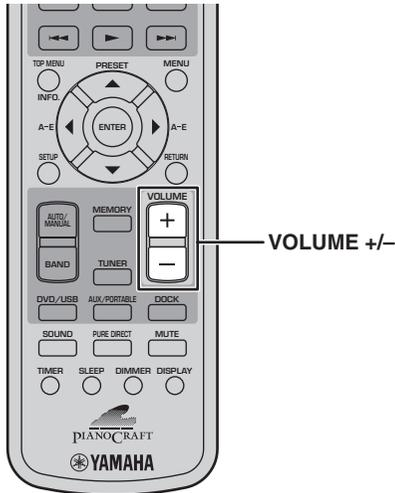

To raise the volume, press VOLUME (+).

To lower the volume, press VOLUME (-).

The volume can be set to MIN, 01 to 87, or MAX.

Volume 35

■ Front panel VOLUME control

You can also adjust the volume by using the VOLUME control on the DRX-730.

Muting the sound

While listening to your music, you can temporarily mute the sound.

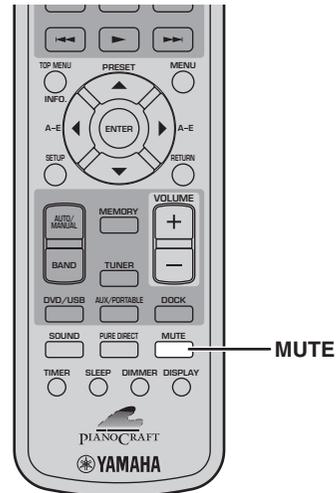

3

To mute the sound, press MUTE.

MUTE ON

“MUTE ON” appears on the display and the MUTE indicator flashes.



To unmute the sound, press MUTE again.

“MUTE OFF” appears on the display and the MUTE indicator goes off.

MUTE OFF

Notes:

- If you adjust the volume or change the input source while the sound is muted, muting will be cancelled.
- Muting is cancelled automatically when the DRX-730 is set to standby.

Adjusting the bass and treble

You can adjust the bass and treble to change the tone as you like.

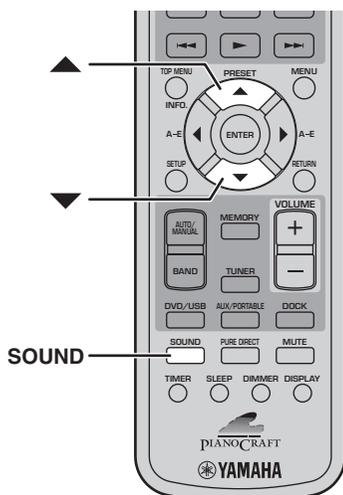

- 1 Press **SOUND** repeatedly to select “BASS” or “TREBLE.”

BASS 0dB

TREBLE 0dB

- 2 To increase the bass or treble, press **Up** (▲) repeatedly. To reduce the bass or treble, press **Down** (▼) repeatedly.

The bass and treble can be adjusted up or down by 10 dB in 2 dB steps: -10 dB to 0 dB to +10 dB. The default setting is 0 dB.

Notes:

- If you make no adjustments for 5 seconds, the Bass or Treble adjustment mode will be cancelled and the previous display will reappear.
- Bass and treble adjustments apply to the speakers and headphones, but not recording.

Adjusting the balance

You can adjust the left and right sound balance.

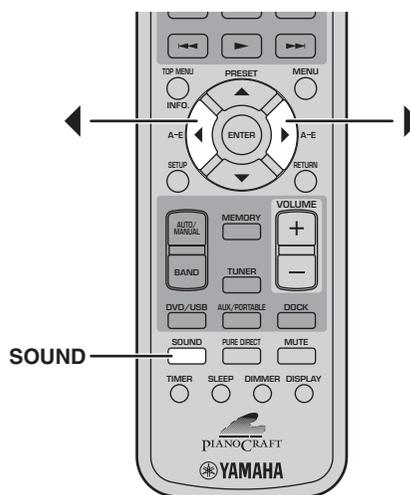

- 1 Press **SOUND** repeatedly to select “BALANCE.”

BALANCE ————◆————

- 2 To move the sound toward the left, press **Left** (◀) repeatedly. To move the sound toward the right, press **Right** (▶) repeatedly.

The balance can be adjusted 6 steps to the left or 6 steps to the right. The default setting is center.

Notes:

- If you make no adjustments for 5 seconds, the Balance adjustment mode will be cancelled and the previous display will reappear.
- Balance adjustments apply to the speakers and headphones, but not recording.

Pure Direct playback mode

In Pure Direct playback mode, you can enjoy high quality audio playback.

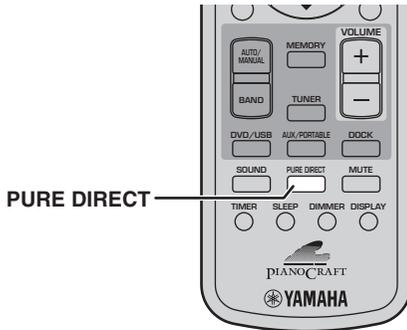

To turn on Pure Direct playback mode, press **PURE DIRECT** repeatedly until “PURE DIRECT ON” appears on the display.

PURE DIRECT ON

The first push of the button displays the current setting on the display. Subsequent pushes turn Pure Direct playback mode on and off.

To turn off Pure Direct playback mode, press **PURE DIRECT** so that “PURE DIRECT OFF” appears on the display.

PURE DIRECT OFF

While the Pure Direct playback mode is on, the tone control circuits (bass and treble) are bypassed so that the signal travels directly to the amp.

Note:

- If you adjust the bass or treble in Pure Direct playback mode, Pure Direct mode will be cancelled.

Using headphones

You can use a pair of headphones to enjoy your music privately or when you don't want to disturb others.

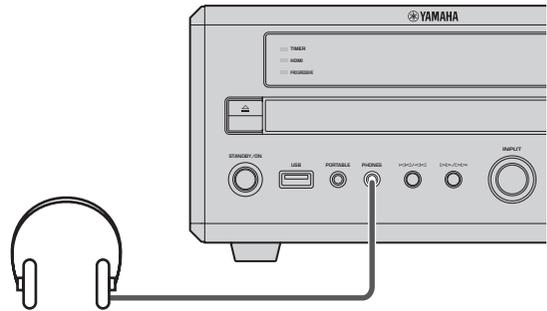

Connect headphones with a mini plug to the **PHONES** jack on the DRX-730's front panel.

While headphones are plugged into the **PHONES** jack, the speakers and, if connected, subwoofer output no sound.

3

Adjusting the display brightness

You can adjust the brightness of the display to suit your room lighting. For example, you're using the DRX-730 in a darkened room and the display is too bright.

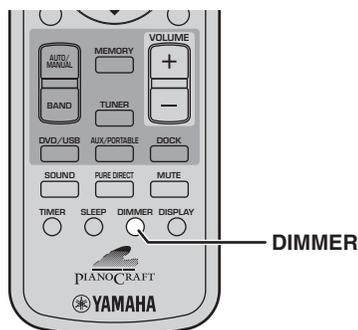

To dim the display, press DIMMER repeatedly.

DIMMER -1

The display can be set to three levels of brightness: DIMMER -1, DIMMER -2, DIMMER -3, which can be selected in the following order:

DIMMER OFF → DIMMER -1 → DIMMER -2 → DIMMER -3

To return to normal brightness, press DIMMER repeatedly until "DIMMER OFF" appears on the display.

DIMMER OFF

Using the sleep timer

You can use the sleep timer to automatically stop playback and set the DRX-730 to standby after a specified period of time. For example, when you want to enjoy a movie or some music until you fall asleep.

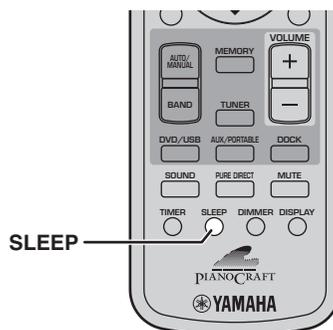

Press SLEEP repeatedly to select a sleep time.

SLEEP 120min.

The sleep time can be set to 120 minutes, 90 minutes, 60 minutes, or 30 minutes, which can be selected in the following order:

120min → 90min → 60min → 30min → OFF

When a sleep time has been selected, the SLEEP indicator on the display lights up.



Once the specified sleep time has elapsed, playback will automatically stop and the DRX-730 will go on standby.

To cancel the sleep timer, press SLEEP repeatedly until "OFF" appears on the display.

SLEEP OFF

Notes:

- The sleep timer will only set the DRX-730 to standby. It will not turn off any connected components.
- The sleep timer will be cancelled if the DRX-730 is set to standby before the sleep time has elapsed.

Setting the clock

To display the time or program the timer, you must first set the clock.

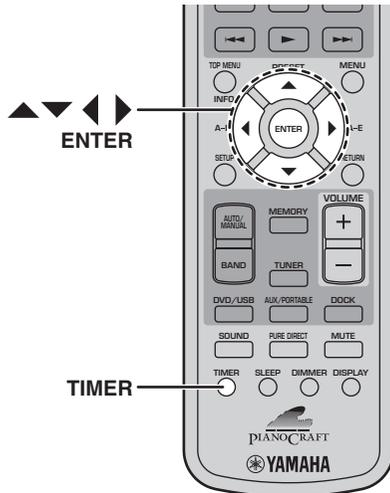

6 Press ENTER.

The time is set and the display stops flashing.

Notes:

- To switch between 12- and 24-hour clock, while the time is being displayed, use Left/Right (◀/▶).
- If the power cable is disconnected or there's a power failure, the clock will continue working for approximately 5 minutes. But beyond this, the time setting will be cleared.

3

1 Press TIMER.

"Set Clock" appears on the display for a few seconds, and then the message "Press and hold ENTER key for 3 sec." scrolls across the display.

Press and hold

If the clock has already been set, "Clock Time" will appear on the display for a few moments, then the time will be displayed.

2 While the message is scrolling across the display, press and hold down ENTER for 3 seconds until the hours display starts flashing.

00:00

3 Use Up/Down (▲/▼) to set the hours.

The hours can be set from 0 to 12, AM or PM. On some models, the default hours display uses the 24-hour clock.

4 Press Right (▶). The minutes display starts flashing.

00:00

5 Use Up/Down (▲/▼) to set the minutes.

Use Left/Right (◀/▶) to toggle between the hour and minute displays if necessary.

Viewing the time

You can view the time while listening to a source.

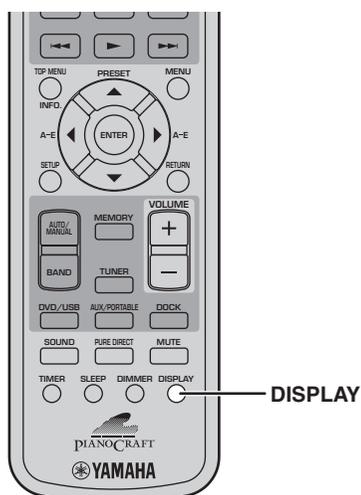

To view the time, press DISPLAY.

19:30

Notes:

- If the DVD input source is selected, you'll need to press DISPLAY twice in order to view the time.
- When you view the time as explained above, the time will be displayed continuously. When you perform an operation, a message related to that operation will be displayed, and then the time will reappear.
- If the clock has not yet been set, "Set Clock!" will appear on the display for 3 seconds, then the previous display will reappear. See page 21 for details on setting the clock.
- The time cannot be displayed while iPod Menu mode is selected (see page 43).

Auto standby

To save energy and prevent screen burn, you can set the DRX-730 so that it automatically goes on standby after 30 minutes of inactivity when using the DVD or USB input source.

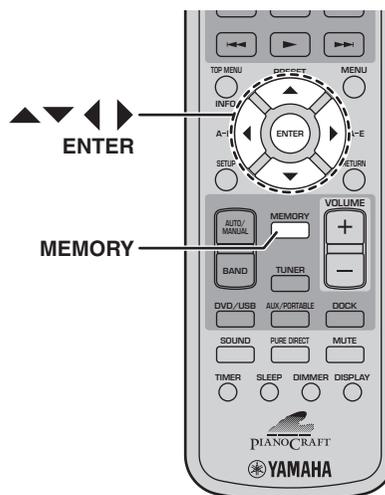

- 1 With the DVD or USB input source selected, press MEMORY.

The current Auto Standby setting appears on the display.

AUTO STNBY OFF

- 2 Use the cursor buttons (▲/▼/◀/▶) to select "ON" or "OFF."

- 3 Press MEMORY or ENTER to set.

When Auto Standby is on and the DVD or USB input source is selected, if playback has been stopped for 30 minutes and there's been no operation during that time, the DRX-730 will automatically go on standby. Depending on the disc, the DRX-730 may automatically go on standby when the same menu has been displayed for 30 minutes.

Note:

- If you make no adjustments for 5 seconds, the Auto Standby setting mode will be cancelled and the previous display will reappear.

Chapter 4: Playing Discs

This chapter explains how to play discs.

Using the on-screen display

When the input source is DVD or USB, you can operate various functions and settings by using the on-screen menus that appear on the connected TV.

Button	Description
SETUP	Displays the Setup menu ¹
Cursor (▲▼)/(◀▶)	Selects menu items
ENTER	Confirms item selection
RETURN	Returns to the previous menu

1. Only when the input source is DVD.

Tips:

- You can change the language of the on-screen display with the OSD Language setting (see page 55).
- The buttons that you can use with each menu are shown at the bottom of each screen.

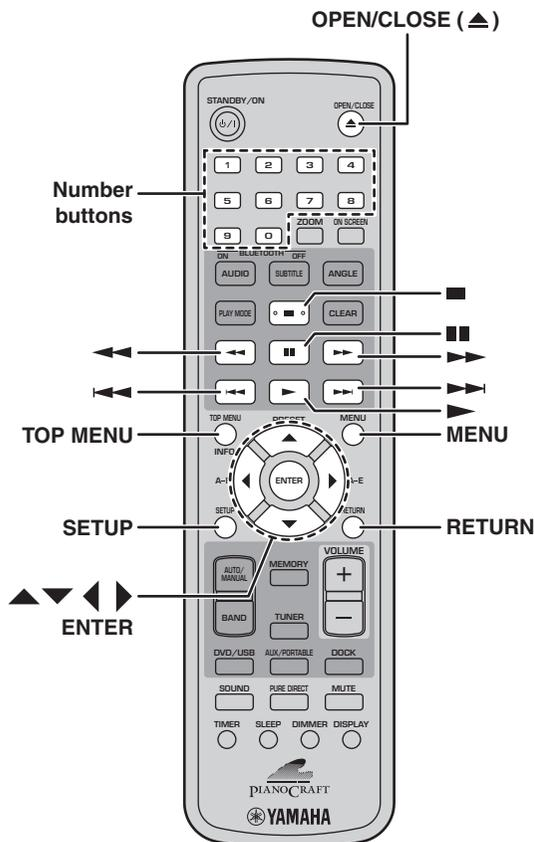

Playing discs

You can play the following types of discs in the DRX-730: DVD-Video, DVD-VR (DVD-R/RW/R DL discs recorded in VR mode), VCD, SVCD, Audio CD, and DTS CD. Also, data discs containing the following types of files: MP3, WMA, MPEG-4 AAC, JPEG, DivX® Ultra, and WMV. See page 57 for more details on supported disc types and file formats.

1 Press Open/Close (▲) on the DRX-730.

The disc tray opens and the DVD input source is selected automatically. If the DRX-730 was on standby, it will turn on automatically.

To use the on-screen menus or view video or pictures, turn on your TV and select the AV input to which the DRX-730 is connected.

2 Place the disc, label-side up, in the center of the disc tray, and then press OPEN/CLOSE (▲).

The disc tray closes and the disc is loaded.

3 Press Play/Pause (▶/⏸) on the DRX-730 to start playback.

You can also use Play (▶) on the remote control to start playback.

- If you loaded a DVD, VCD, or SVCD disc, a menu may appear. See “DVD-Video menus” or “VCD and SVCD menus (PBC)” on page 25 for more details.
- If you loaded a disc containing JPEG pictures, a slideshow will start. See “Playing JPEG slideshows” on page 32 for more details.
- If you loaded a disc containing various file formats, such as MP3, WMA, MPEG-4 AAC, JPEG, DivX®, or WMV, you’ll need to select the format you want to play on-screen.

To eject a disc, press Open/Close (▲), or press OPEN/CLOSE (▲) on the remote control.

Notes:

- You can also close the disc tray by pushing the tray gently until it starts to close by itself.
- To play a double-sided DVD, load it with the side you want to play facing down.
- Pressing Open/Close (▲) on the DRX-730 while its on standby will turn it on, open the disc tray, and select the DVD input source, ready for disc playback.

- With some discs, some of the playback functions explained in this chapter may not work as expected, and some may not work at all.
- Some DVDs restrict the use of certain functions, for example, random playback or repeat playback, in some or all parts of the disc. This is not a malfunction.

Stopping playback

To stop playback, press Stop (■).

You can also use Stop (□) on the DRX-730 to stop playback.

If “RESUME” or “LAST MEMORY” appears on the display after stopping playback, you can resume playback from where you left off simply by pressing Play (▶). See “Resume and Last Memory” below for more details.

Resume and Last Memory

When you press Stop (■) to stop DVD-Video, VCD, SVCD, DivX®, WMV, or Audio CD playback, “RESUME” appears on the display, and you can continue playback from where you left off simply by pressing Play (▶).

For DVD-Video, VCD, and SVCD discs, the DRX-730 will remember the point at which you stopped playback even if the disc has been ejected. The next time you load the disc, “Last Memory” appears on-screen, and you can continue playback from where you left off.

If you don’t want the DRX-730 to remember the Last Memory point, instead of pressing Stop (■), press OPEN/CLOSE (▲) to stop playback and eject the disc.

To cancel the Resume or Last Memory function, while “RESUME” or “LAST MEMORY” is displayed, press Stop (■).

Notes:

- The Last Memory function may not work with some discs.
- The DRX-730 can remember the Last Memory points for up to five DVD-Video discs and one VCD or SVCD disc.
- For DivX®, WMV, and Audio CD discs, the Resume function is cancelled when the disc is ejected, the input source is changed, or the DRX-730 is turned off.

Pausing playback

To pause playback, press Pause (⏸).

To resume playback, press Pause (⏸) again, or press Play (▶).

You can also use Play/Pause (▶/⏸) on the DRX-730 to pause playback.

Rewind and fast forward

During playback, you can rewind or fast forward at various speeds.

To rewind, press Rewind (◀◀) during playback.

To fast forward, press Fast Forward (▶▶) during playback.

Press Rewind (◀◀) or Fast Forward (▶▶) repeatedly to change the rewind or fast forward speed.

The speed is displayed on-screen.

To resume normal playback, press Play (▶).

You can also rewind or fast forward by holding down Previous/Rewind (◀◀/◀) or Next/Fast Forward (▶▶/▶), respectively, on the DRX-730 for a few seconds.

Notes:

- For DivX® and WMV discs, only one rewind and fast forward speed is available.
- Normal playback may resume when a new chapter (DVD-Video) or track (PBC VCD or SVCD) is reached while rewinding or fast forwarding.
- For MP3, WMA, and MPEG-4 AAC discs, normal playback will resume when the beginning or end of a track is reached while rewinding or fast forwarding.

Selecting chapters and tracks

To select the next chapter or track, press **Next** (▶▶).

To select the beginning of the current chapter or track, press **Previous** (◀◀). Press it again to select earlier chapters or tracks.

You can also use **Next/Fast Forward** (▶▶/▶▶) and **Previous/Rewind** (◀◀/◀◀) on the DRX-730 to select tracks.

Selecting items by number

You can select titles, chapters, and tracks by number.

1 Use the number buttons to enter the number of a title, chapter, or track.

2 Press **ENTER**.

If playback was stopped, playback starts from the specified title (DVD) or track (Audio CD, VCD, SVCD).

If playback was in progress, playback goes to the specified title (DVD-VR [VR mode DVD-R/RW/R DL]), chapter (DVD-Video), or track (VCD, SVCD, or Audio CD).

DVD-Video menus

Most DVD-Video discs have menus from which you can select what you want to watch. Usually, the main menu appears automatically, although with some discs, you may need to press **MENU** or **TOP MENU** to display the menu.

The following buttons can be used with menus.

Button	Description
TOP MENU	Displays the DVD's top menu ¹
MENU	Displays a DVD's menu ²
Cursor (▲▼)/(◀▶)	Selects menu items
ENTER	Confirms item selection
RETURN	Returns to the previous menu
Numbers	With some discs, playback can be started by entering a number and pressing ENTER .

1. Depends on the disc. With some DivX® discs, a menu will be displayed.

2. May work the same as the **TOP MENU** button with some discs.

VCD and SVCD menus (PBC)

Some VCD and SVCD discs have PBC (Playback Control) menus from which you can select what you want to watch.

Load a PBC VCD or SVCD disc, press **Play** (▶) to display the menu, and then use the number buttons and **ENTER** to select the track you want to play.

The following buttons can be used with menus.

Button	Description
RETURN	Displays the PBC menu when pressed during playback
Numbers	Selects numbered menu items. Press ENTER to confirm selection.
Next (▶▶)	Displays the next menu page (if available)
Previous (◀◀)	Displays the previous menu page (if available)

You can turn off PBC and start playback by pressing **Next** (▶▶) or **Previous** (◀◀) or the number buttons and **ENTER** while playback is stopped.

Notes:

- With some PBC VCD and SVCD discs, the menu may not appear when you press **Play** (▶), in which case you'll need to press **RETURN** during playback to display the menu.
- Some of the disc playback functions explained in this chapter cannot be used with PBC playback. To use such a function, turn off PBC playback by starting playback without using the menu, as explained above.
- If you turn off PBC temporarily, the menu will not be displayed when **RETURN** is pressed during playback. To display the menu again, press **Stop** (■) twice, and then press **Play** (▶). PBC will be turned on and pressing **RETURN** will display the menu.

Slow-motion playback

You can play DVD-Video, VCD, SVCD, DivX®, and WMV discs in slow motion at four different speeds. You can also play DVD-Video discs in reverse slow motion.

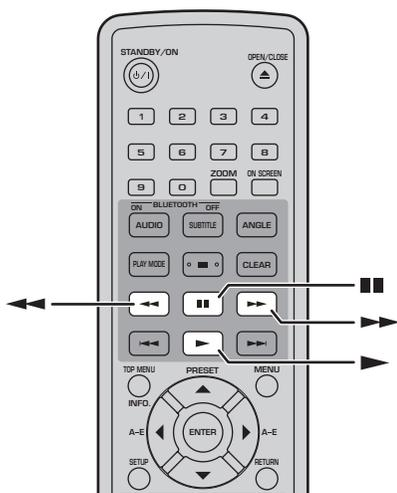

During playback, press Pause (■ ■).

Press and hold down Rewind (◀◀) or Fast Forward (▶▶) until slow-motion playback starts.

Press Rewind (◀◀) or Fast Forward (▶▶) repeatedly to change the slow-motion speed.

The speed is displayed on-screen.

To resume normal playback, press Play (▶).

Note:

- Normal playback may resume when a new chapter (DVD-Video) or track (PBC VCD or SVCD) is reached during slow-motion playback.

Frame-by-frame playback

You can play DVD-Video, VCD, SVCD, DivX®, and WMV discs frame-by-frame. You can also play DVD-Video discs frame-by-frame in reverse.

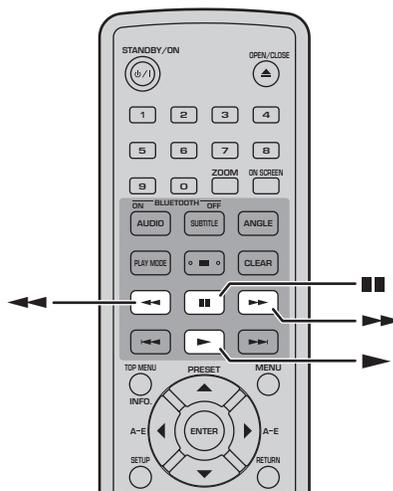

During playback, press pause (■ ■).

Press Rewind (◀◀) or Fast Forward (▶▶) to play one frame at a time.

To resume normal playback, press Play (▶).

Note:

- Normal playback may resume when a new chapter (DVD-Video) or track (PBC VCD or SVCD) is reached during frame-by-frame playback.

Selecting languages and audio

Some DVD discs have soundtracks in multiple languages or audio formats, such as Dolby Digital and DTS, that you can select during playback. Similarly, some DVD-VR (VR mode DVD-R/RW/R DL) discs have dual-mono audio soundtracks, and some DivX® discs have multiple audio soundtracks.

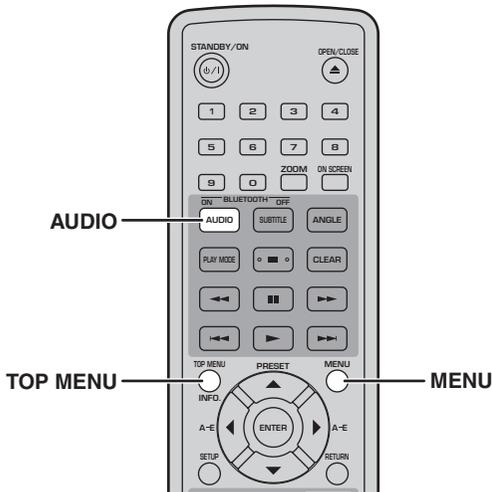

During playback, press **AUDIO** repeatedly to select the available soundtrack languages or audio formats.

The name of the selected language or audio format is displayed on-screen.

Notes:

- With some discs, you can only select language soundtracks and audio formats by using the disc's menu. Use **TOP MENU** and **MENU** to display the disc's menu.
- You can change the default soundtrack language for DVD-Video discs in the "Language settings" on page 54.
- The default soundtrack language (see page 54) may be selected if you stop playback and cancel the Resume function, or eject the disc without storing the Last Memory point (see page 24).

Selecting subtitles

Some DVD and DivX® discs have subtitles in one or more languages that you can select during playback.

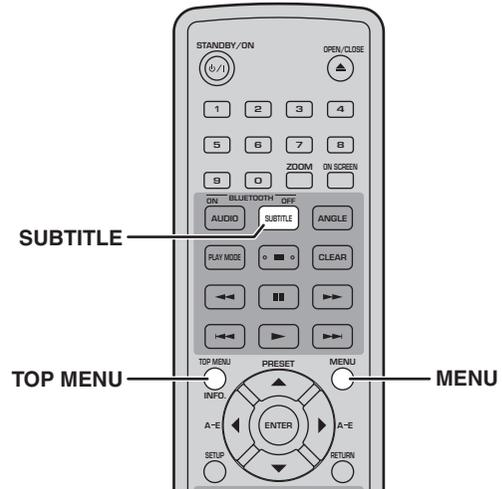

During playback, press **SUBTITLE** repeatedly to select the available subtitles.

The name of the selected subtitle language is displayed on-screen.

Notes:

- With some discs, you can only select subtitles by using the disc's menu. Use **TOP MENU** and **MENU** to display the disc's menu.
- You can change the default subtitle language for DVD-Video discs in the "Language settings" on page 54.
- See "About DivX®" on page 58 for details on using DivX® subtitles.
- With some DivX® discs, the subtitles may not display correctly.
- The default subtitle language (see page 54) may be selected if you stop playback and cancel the Resume function, or eject the disc without storing the Last Memory point (see page 24).

Selecting camera angles

Some DVD-Video discs have content recorded at multiple camera angles that you can select during playback.

A camera icon (📷) appears on-screen when playing content that features multiple camera angles. You can turn this icon off if you prefer (see page 55).

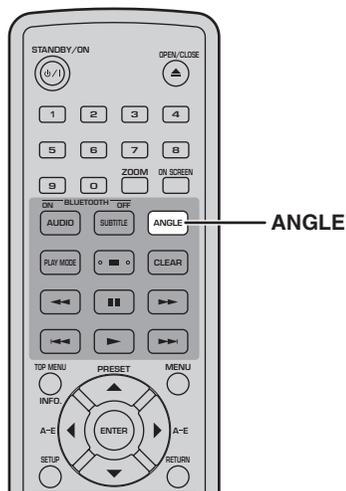

During playback, press **ANGLE** repeatedly to select the available camera angles.

Notes:

- With some discs, even though the camera icon (📷) is displayed on-screen, you may not be able to select the camera angles.
- With some discs, you can also select the camera angles from the disc's menu.

Zoom

You can zoom the picture 2x or 4x when playing a DVD-Video, VCD, SVCD, DivX®, WMV, or JPEG disc.

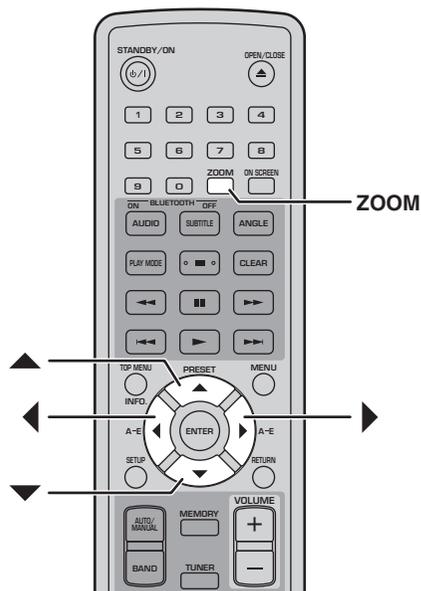

During playback, press **ZOOM** repeatedly to select 2x, 4x, or 1x zoom.

Use the cursor buttons (▲/▼/◀/▶) to move around the picture while zoomed in.

You can change the zoom factor and move around the picture freely while playback continues.

Notes:

- Since DVD-Video, VCD, SVCD, DivX®, WMV, and JPEG discs use a fixed video resolution, the picture quality may deteriorate when zoomed in. This is not a malfunction.
- If the zoom indicator disappears from the screen, press **ZOOM** again to display it.

Repeat playback

You can play a title, chapter, track, or disc repeatedly. Repeat playback can be combined with program playback to play a compilation of your favorite titles, chapters, or tracks repeatedly (see page 30).

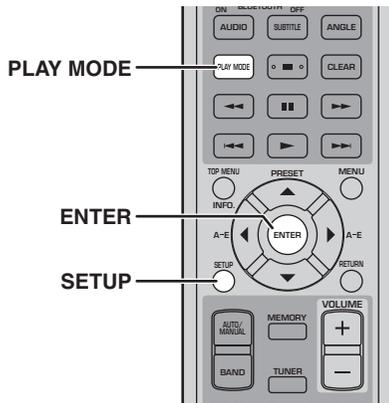

1 During playback, press **SETUP**.

The Setup menu appears on-screen.

2 Select “Play Mode,” and then press **ENTER**.

The Play Mode menu appears on-screen.

3 Select “Repeat,” select a repeat option, and then press **ENTER**.

The available repeat options depends on the type of disc.

- For DVD discs, you can select “Title Repeat” or “Chapter Repeat.”
- For VCD, SVCD, and Audio CD discs, you can select “Disc Repeat” or “Track Repeat.”
- For DivX® and WMV discs, you can select “Title Repeat.” With some DivX® discs, you can also select “Chapter Repeat.”
- During program playback (see page 30), you can select “Program Repeat.”

4 To cancel repeat playback, select “Repeat Off,” and then press **ENTER**.

5 To close the Setup menu, press **SETUP**.

Tip:

- You can display the Play Mode menu quickly by pressing **PLAY MODE**.

Note:

- Repeat playback cannot be used with MP3, WMA, MPEG-4 AAC, and JPEG discs.

A–B repeat playback

You can specify two points (A and B) on a DVD, VCD, SVCD, or Audio CD, and then play the section between those two points repeatedly.

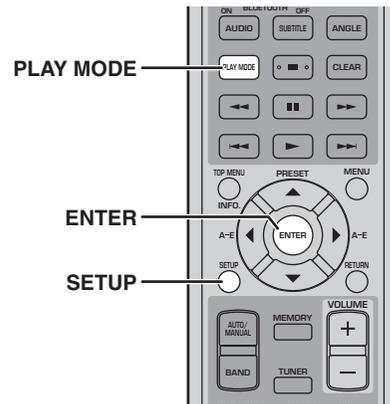

1 During playback, press **SETUP**.

The Setup menu appears on-screen.

2 Select “Play Mode,” and then press **ENTER**.

The Play Mode menu appears on-screen.

3 Select “A-B Repeat,” and then press **ENTER**.

4 Select “A(Start point),” and then press **ENTER**.

5 Select “B(End point),” and then press **ENTER**.

The section between the A and B points plays repeatedly.

6 To resume normal playback, select “Off,” and then press **ENTER**.

7 To close the Setup menu, press **SETUP**.

Tip:

- You can display the Play Mode menu quickly by pressing **PLAY MODE**.

Note:

- The A and B points must be within the same title (DVD) or track (VCD, SVCD, Audio CD).

Random playback

You can play titles or chapters (DVD-Video) or tracks (VCD, SVCD, or Audio CD) in random order.

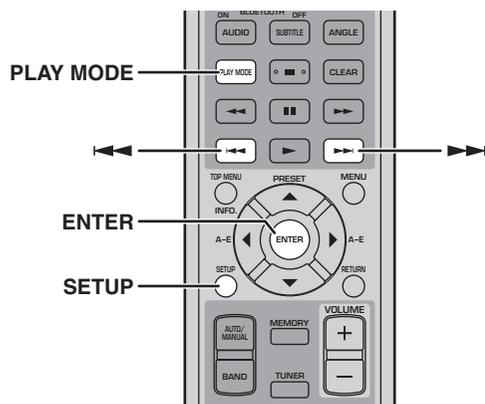

1 During playback, press **SETUP**.

The Setup menu appears on-screen.

2 Select “Play Mode,” and then press **ENTER**.

The Play Mode menu appears on-screen.

3 Select “Random,” select a random option, and then press **ENTER**.

The available random options depends on the type of disc.

- For DVD discs, you can select “Random Title” or “Random Chapter.”
- For VCD, SVCD, and Audio CD discs, you can select “On.”

4 To cancel random playback, select “Random Off,” and then press **ENTER**.

5 To close the Setup menu, press **SETUP**.

Tips:

- During random playback, press Next (▶▶) to select another title, chapter, or track. Press Previous (◀◀) to return to the beginning of the current title, chapter, or track.
- You can display the Play Mode menu quickly by pressing **PLAY MODE**.

Notes:

- You cannot combine random playback with program playback.
- Random playback cannot be used with DVD-VR (VR mode DVD-R/RW/R DL), DivX®, WMV, JPEG, MP3, WMA, or MPEG-4 AAC discs, or while a DVD menu is displayed.

Program playback

You can create a program of your favorite titles, chapters, or tracks for playback.

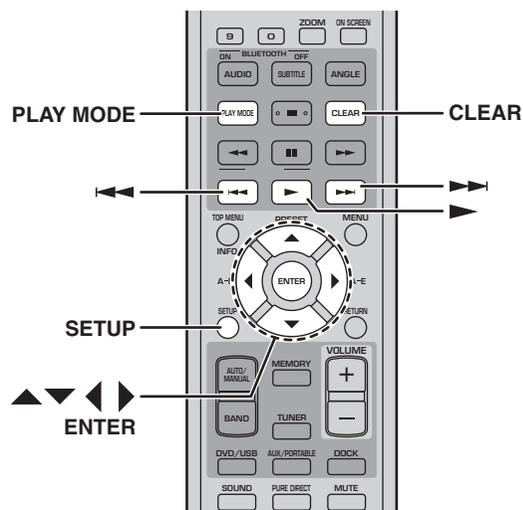

1 During playback, press **SETUP**.

The Setup menu appears on-screen.

2 Select “Play Mode,” and then press **ENTER**.

The Play Mode menu appears on-screen.

3 Select “Program,” select “Create/Edit” from the list of program options, and then press **ENTER**.

4 Use the cursor buttons (▲/▼/◀/▶) to select a title, chapter, or track, and press **ENTER** to add it to the program.

The selected item is added to the program and the program step moves down.

- For DVD discs, you can add titles or chapters to the program.
- For Audio CD, VCD, and SVCD discs, you can add tracks to the program.

5 Repeat step 4 to add more items to the program.

You can add up to 24 items to the program.

- To insert a new item in the program, select the step where you want to insert it, select the title, chapter, or track you want to insert, and then press **ENTER**.
- To delete a step, select it, and then press **CLEAR**.

6 To play the program, press Play (▶).

The items in the program are played in order.

During playback, use Next (▶▶) and Previous (◀◀) to select subsequent and earlier items in the program.

■ Program menu options

In addition to “Create/Edit,” the Program menu has the following options:

- **Playback Start:** Starts program playback.
- **Playback Stop:** Turns off program playback, but keeps the program in memory.
- **Playback Delete:** Deletes the program.

7 To close the Setup menu, press SETUP.**Tip:**

- You can display the Play Mode menu quickly by pressing PLAY MODE.

Notes:

- The program will be deleted when the disc is ejected, an input source other than DVD is selected, or the DRX-730 is turned off.
- Program playback cannot be used with DVD-VR (VR mode DVD-R/RW/R DL), DivX®, WMV, JPEG, MP3, WMA, or MPEG-4 AAC discs, or while a DVD menu is displayed.

Searching Discs

You can search discs by title, chapter, or track number, or by time.

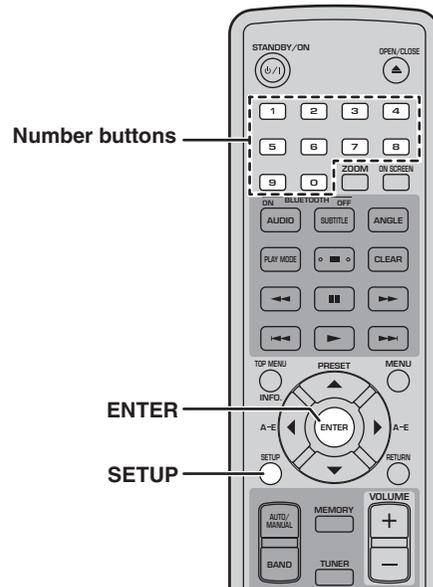
**1 During playback, press SETUP.**

The Setup menu appears on-screen.

2 Select “Play Mode,” and then press ENTER.

The Play Mode menu appears on-screen.

3 Select “Search Mode,” select a search option, and then press ENTER.

The available search options depends on the type of disc.

- For DVD discs, you can select “Title Search,” “Chapter Search,” or “Time Search.”
- For VCD, SVCD, and Audio CD discs, you can select “Track Search” or “Time Search.”
- For DivX® and WMV discs, you can select “Time Search.” For some DivX® discs, you can also select “Chapter Search.”

Note:

- Time Search can only be selected during playback and only works within the current title or track.

4 Use the number buttons to enter a title, chapter, or track number, or a time.

Times are entered in minutes and seconds. To enter the time 45 minutes, for example, press 4, 5, 0, and 0. To enter 1 hour, 20 minutes, and 30 seconds, press 8, 0, 3, and 0.

5 Press **ENTER** to locate and play the specified title, chapter, track, or time.

6 To close the Setup menu, press **SETUP**.

Note:

- For DivX® and WMV discs, the located time may differ from the specified time by a few seconds.

Playing JPEG slideshows

You can play a slideshow of JPEG pictures on a data disc.

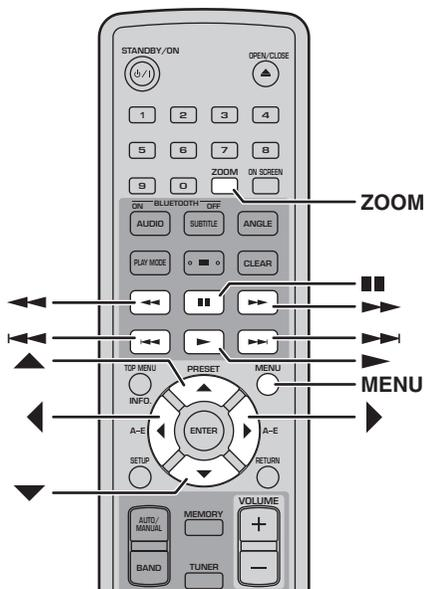

The following buttons can be used during slideshow playback.

Button	Description
Pause (■)	Pauses the slideshow (or music playback if the disc contains music files)
Next (▶▶)	Select the next picture (or track if the disc contains music files)
Previous (◀◀)	Select the previous picture (or track if the disc contains music files)
Cursor (▲▼)/(◀▶)	Pauses the slideshow and rotates and flips the current picture. To resume slideshow playback, press Play (▶).
ZOOM	Pauses the slideshow and zooms the current picture. Press repeatedly to select 2x, 4x, or 1x zoom. To resume slideshow playback, press Play (▶).
MENU	Displays Disc Navigator (see below)

Notes:

- Large pictures take longer to load and may not appear immediately.
- On a single disc, the DRX-730 supports up to 299 folders, and each folder may contain a combination of up to 648 files and folders.

Load the JPEG CD, and then press Play (▶) to start the slideshow.

Starting with the first picture in the first folder, the slideshow displays every picture in every folder on the CD in alphabetical order.

The pictures will be scaled automatically so that they appear on-screen at the largest size possible.

If the disc contains JPEG picture files and music files (MP3, WMA, MPEG-4 AAC), the music files will play repeatedly during the slideshow. And, Pause (■), Next (▶▶), Previous (◀◀), Rewind (◀◀), and Fast Forward (▶▶) will control music playback, not the slideshow.

Using Disc Navigator with DVD-Video, VCD, and SVCD discs

You can use Disc Navigator to browse and select titles, chapters, and tracks on DVD, VCD, and SVCD discs.

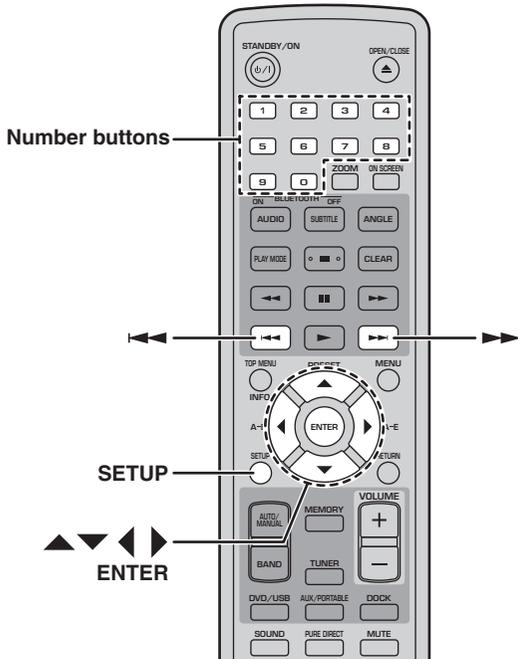

1 During playback, press SETUP.

The Setup menu appears on-screen.

2 Select “Disc Navigator,” and then press ENTER.

A list of items appear on-screen. The items available depends on the type of disc.



The following items are available for each disc type.

Disc	Item
DVD-Video	Title
	Chapter ¹
VCD, SVCD	Track
	Time
DVD-VR (VR mode DVD-R/RW/R DL) ²	Original: Title
	Original: Time
	Playlist: Title
	Playlist: Time

1. Only chapters within the current title can be selected.
2. Recordings made on a DVD recorder are called *original titles*. Edited recordings based on those original titles are called *playlist titles*.

3 Select the type of item you want to browse, and then press ENTER.

Six thumbnail images appear on-screen showing content of the type you specified. If you selected “Time,” the thumbnails will display the content at 10 minute intervals.

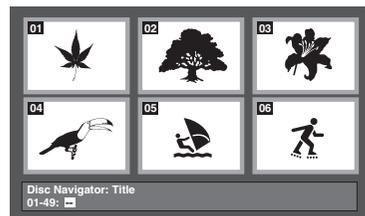

4 Use Next (▶▶) and Previous (◀◀) to view other thumbnail pages if available.

5 Use the cursor buttons (▲/▼/◀/▶) to select the thumbnail you want to play, and then press ENTER.

The selected item starts playing.

You can also use the number buttons and ENTER to select the thumbnails.

Using Disc Navigator with MP3, WMA, MPEG-4 AAC, DivX®, WMV, and JPEG discs

You can use Disc Navigator to browse and select MP3, WMA, MPEG-4 AAC, DivX®, WMV, and JPEG files on data discs.

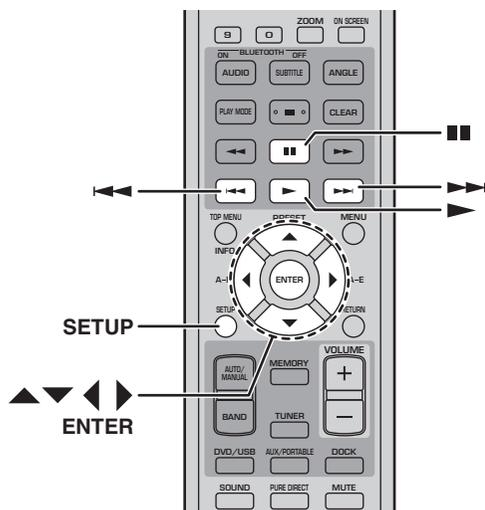

1 Press SETUP.

The Setup menu appears on-screen.

2 Select “Disc Navigator,” and then press ENTER.

Disc Navigator appears on-screen.

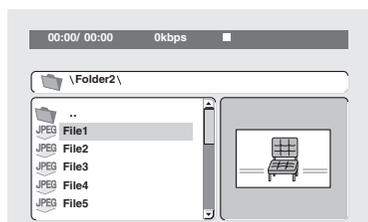

3 Use the cursor buttons (▲/▼/◀/▶) to select the track, file, or folder you want to play.

- Use Up/Down (▲/▼) to move up and down the file and folder list.
- Use Left (◀) to move back up the directory tree one level. Or, select the folder at the top of the list (...) and press ENTER.
- Use ENTER or Right (▶) to open the selected folder.

When you select a JPEG picture file, Disc Navigator displays a thumbnail preview.

4 To play the selected track, file, or folder, press ENTER.

If you selected an MP3, WMA, MPEG-4 AAC, DivX®, or WMV file, starting with that file, all of the files in the same folder will be played.

If you selected a JPEG picture file, starting with that file, all of the files in the same folder will be played in a slideshow.

5 To close the Setup menu, press SETUP.

Tips:

- If the disc contains JPEG picture files and music files (MP3, WMA, MPEG-4 AAC), you can listen to music while watching a slideshow. Simply start music playback as described above, and then select a JPEG picture file and start slideshow playback. All of the files within the current folders will be played repeatedly. And, Play (▶), Pause (⏏), Next (▶▶), and Previous (◀◀) will control the slideshow, not music playback.
- Disc Navigator only plays the files in the current folder. To play all of the files on the disc, close Disc Navigator and start playback by pressing Play (▶), see “Playing JPEG slideshows” on page 32.

Viewing disc information

You can view title, chapter, track, and other information during playback.

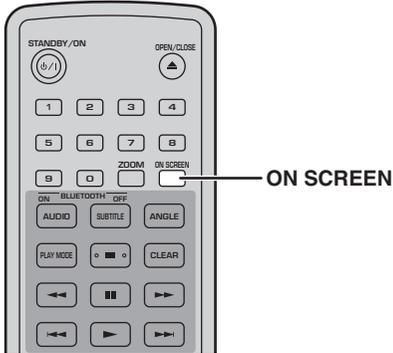

During playback, press **ON SCREEN** repeatedly to display the information.

To hide the information, press **ON SCREEN** repeatedly until it disappears.

Some information, such as remaining disc time, is also displayed on the DRX-730's display.

Viewing the audio format

You can view audio format during playback.

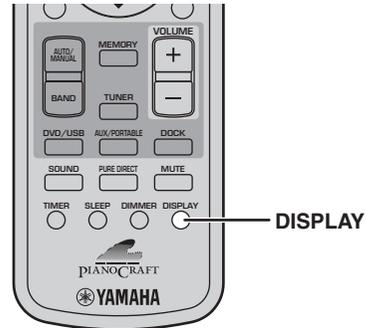

During playback, press **DISPLAY**.

The audio format appears on the display.

TYPE. Dolby D

Possible audio formats are listed below.

Display	Description
PCM	PCM (DVD-Video disc)
Dolby D	Dolby Digital (DVD-Video disc)
MPEG2	MPEG2 (DVD-Video disc)
DTS	DTS (DVD-Video disc)
CDDA	Audio CD
VCD	Video CD
SVCD	Super video CD
DTS CD	DTS CD
DATA DISC	MP3, WMA, MPEG-4 AAC, DivX®, WMV, or JPEG

Note:

- The audio format can be viewed only when the DVD input source is selected and playback is in progress.

Chapter 5: Using the Tuner

This chapter explains how to use the tuner to listen to your favorite radio stations and how to store them as presets.

■ Tuner display indicators

The following display indicators are used for tuning and presetting radio stations.

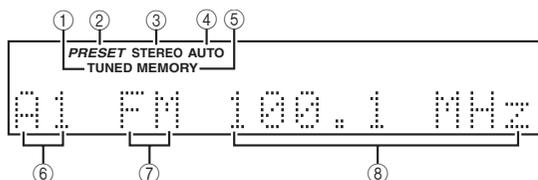

① TUNED

Lights up when tuned in to a radio station.

② PRESET

Lights up when selecting radio presets.

③ STEREO

Lights up when listening to an FM station in stereo.

④ AUTO

Lights up when Auto Tuning mode is selected. Goes off when the Manual Tuning mode is selected.

⑤ MEMORY

Lights up when presetting radio stations.

⑥ Preset number

Displays the preset number.

⑦ Band

Displays the band (FM or AM).

⑧ Frequency

Displays the frequency.

Tuning in to radio stations

You can tune in to radio stations automatically or manually.

Auto tuning

In Auto Tuning mode, the DRX-730 searches for radio stations automatically.

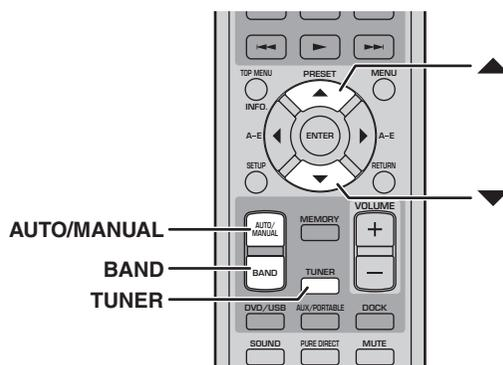

1 Press TUNER to select the TUNER input source.

2 Press BAND repeatedly to select FM or AM.

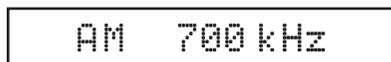

3 Press AUTO/MANUAL repeatedly to select Auto Tuning mode (AUTO indicator on).

In Auto Tuning mode, the AUTO indicator on the display in on.

4 To search for stations higher up the frequency band, press Up (▲). To search for stations lower down the frequency band, press Down (▼).

The tuner searches for the next available station. When a station is found, searching stops and the TUNED indicator on the display lights up.

The STEREO indicator on the display will light up when tuned to a stereo FM Station. If the signal is weak, reception may be in mono.

Notes:

- If auto tuning doesn't find some of the weaker stations in your area, try using manual tuning.
- If stereo FM reception is noisy, press AUTO/MANUAL to select Manual Tuning mode and listen in mono.

Manual tuning

In Manual Tuning mode, you can tune in to radio stations manually.

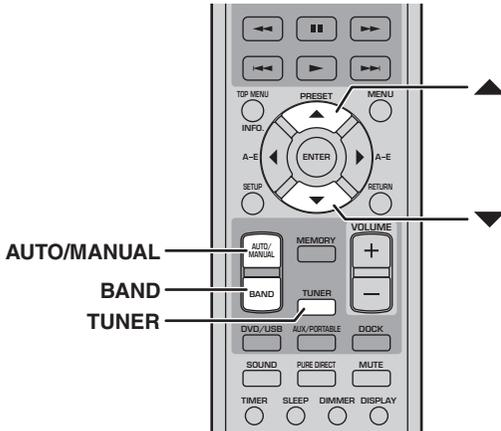

1 Press TUNER to select the TUNER input source.

2 Press BAND repeatedly to select FM or AM.

FM 100.7 MHz

3 Press AUTO/MANUAL repeatedly to select Manual Tuning mode (AUTO indicator off).

In Manual Tuning mode, the AUTO indicator on the display is off.

4 To increase the tuning frequency, press Up (▲). To decrease the tuning frequency, press Down (▼).

The frequency will change continuously if you keep your finger on the button.

Note:

- Only mono reception is possible in Manual Tuning mode.

Changing the frequency step (Asia and Taiwan models only)

Depending on the frequency spacing used by radio stations in your area, you may need to change the Tuning Step setting.

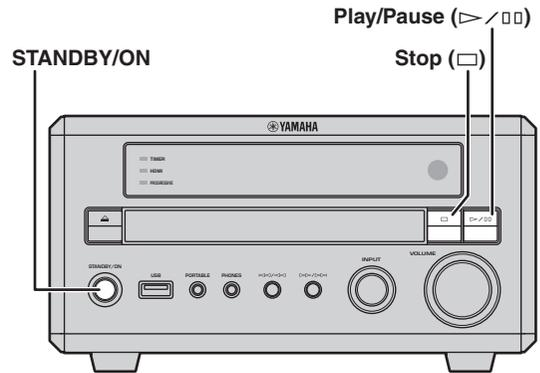

1 Set the DRX-730 to standby.

2 While holding down Stop (□) on the DRX-730, press STANDBY/ON, keeping Stop (□) pressed until "DVD — NO REQ." appears on the display.

3 Press Stop (□).

"TU – AM9/FM50" (the default setting) appears on the display.

4 Press Play/Pause (▷/◻) repeatedly to select the tuning step used in your area: "TU – AM10/FM100" or "TU – AM9/FM50."

- TU – AM10/FM100: AM 10 kHz/FM 100 kHz
- TU – AM9/FM50: AM 9 kHz/FM 50 kHz

5 Press STANDBY/ON.

The frequency step is set and the DRX-730 goes on standby. Press STANDBY/ON again to turn it back on.

5

Using presets

You can store your favorite radio stations as presets so that you can select them more easily. You can store up to 40 presets, which are organized into 5 banks (A–E), with 8 stations (1–8) in each bank. Presets can be stored automatically or manually.

Auto presetting

In Auto Presetting mode, the DRX-730 presets all of the radio stations available in your area automatically.

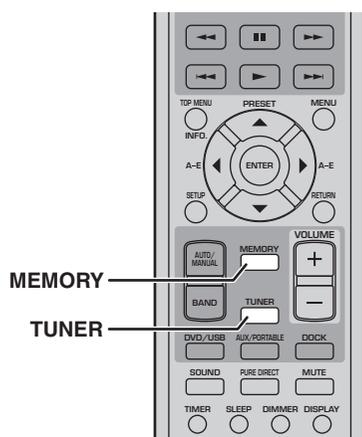

- 1** Press TUNER to select the TUNER input source.
- 2** To start auto presetting, press MEMORY for 3 seconds.

Starting with the lowest FM frequency, the DRX-730 searches the FM band for valid radio stations and, starting with preset number A-1, stores them one by one. When the entire FM band has been searched, the AM band is searched, after which auto presetting finishes.

Notes:

- If all of the available presets are stored before the search is completed, auto presetting will finish.
- Auto presetting will overwrite all existing presets.

Manual presetting

In Manual Presetting mode, you can preset radio stations manually.

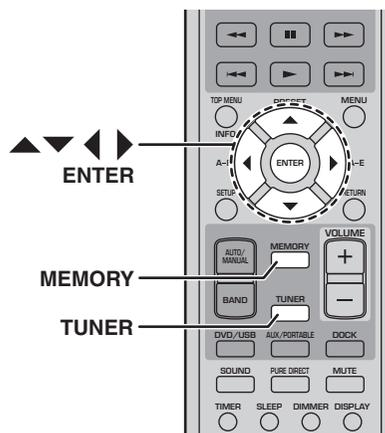

- 1** Press TUNER to select the TUNER input source.
 - 2** Tune in to the radio station that you want to preset (see page 36).
 - 3** Press MEMORY.
- The MEMORY indicator on the display starts flashing.
- 4** While the MEMORY indicator is flashing, use Left/Right (◀/▶) to select a preset bank (A–E), and use Up/Down (▲/▼) to select a preset number.
- If you don't press any buttons for 10 seconds, the presetting process will be cancelled.
- 5** Press MEMORY or ENTER to store the preset.

The preset is stored and the MEMORY indicator on the display stops flashing.

Repeat steps 2 to 5 to store more of your favorite radio stations.

Notes:

- In addition to frequency and band (FM/AM) information, each preset stores the Auto/Manual Tuning setting.
- To store a different radio station in a preset, simply perform steps 2 to 5. The previous station will be overwritten.

Selecting presets

Once you've preset a radio station, you can tune in to it simply by selecting the appropriate preset.

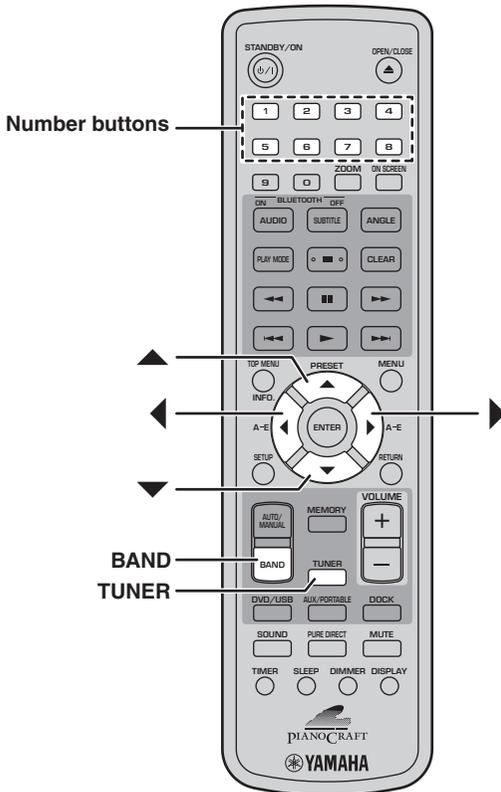

5

- 1** Press TUNER to select the TUNER input source.
- 2** Press BAND repeatedly to select "PRESET."

The PRESET indicator on the display lights up.
- 3** Use Up/Down (▲/▼) to select a preset.

You can also use Left/Right (◀/▶) to select preset banks A–E and number buttons 1 to 8 to select presets.

Chapter 6: Using the Timer

You can program the DRX-730's timer to automatically start and stop playback at set times. You could, for example, use the DRX-730 like an alarm clock to wake up to your favorite radio station or music disc.

To use the timer, you must:

1. Set the input source.
2. Set the on time.
3. Set the off time.
4. Turn on the timer.

These settings are explained below.

Notes:

- The DRX-730's clock must be set in order to program the timer (see page 21).
- Timer programming can be cancelled at any time by pressing **TIMER**.

Setting the input source

You can specify the input source that's to be used when the timer turns on the DRX-730.

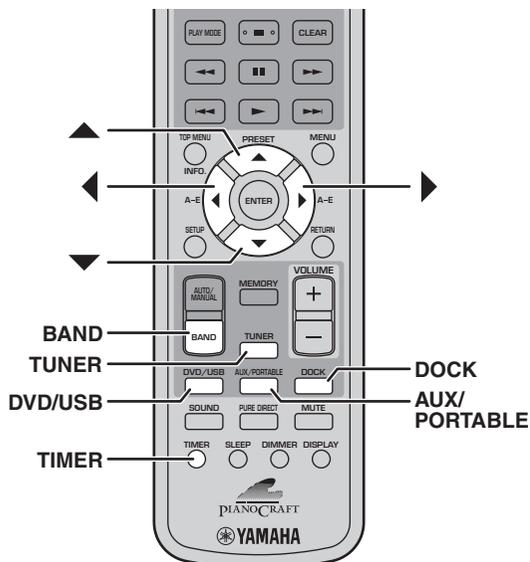

- 1 Press **TIMER**, and then use Up/Down (▲/▼) to select "Timer Input."

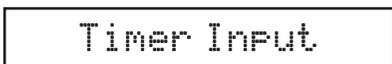

The **TIMER** indicator flashes.

- 2 Use Left/Right (◀/▶) to select the input source.

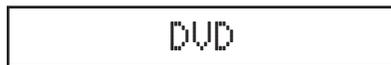

Input sources are selected in the following order:



You can also use DVD/USB, AUX/PORTABLE, DOCK, TUNER, and BAND on the remote control, or the **INPUT** control on the DRX-730 to select the input source.

If you selected **TUNER**, use Up/Down (▲/▼) to select a preset.

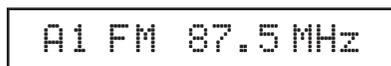

- 3 Press **ENTER**.

The input source is set and the **ON Time** setting appears on the display (see page 41).

Note:

- The **DOCK** input source can be used for timer playback with an iPod, but not a Bluetooth device.

Setting the on time

You can set the time at which you want the DRX-730 to turn on and start playback.

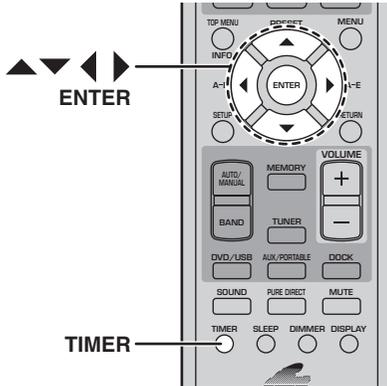

- 1 Press **TIMER**, and then use Up/Down (▲/▼) to select “ON Time.” If the preset selection screen appears, press **ENTER**.

ON Time

The **TIMER** indicator flashes and after a few moments, “ON 0:00” appears on the display. (If you’re using the 12-hour clock, “ON AM 12:00” will be displayed.)

- 2 Press **ENTER**.

The hours display starts flashing.

00:00

- 3 Use Up/Down (▲/▼) to set the hours.

- 4 Press **Right** (▶).

The minutes display starts flashing.

00:00

- 5 Use Up/Down (▲/▼) to set the minutes.

Use Left/Right (◀/▶) to toggle between the hour and minute displays if necessary.

- 6 Press **ENTER**.

The on time is set and the OFF Time setting appears on the display (see below).

Setting the off time

You can set the time at which you want the DRX-730 to stop playback and go on standby.

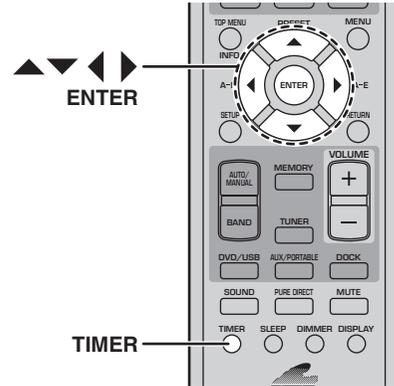

- 1 Press **TIMER**, and then use Up/Down (▲/▼) to select “OFF Time.” If the preset selection screen appears, press **ENTER**.

OFF Time

The **TIMER** indicator flashes and after a few moments, “OFF hh:mm” appears on the display. (If you’re using the 12-hour clock, “OFF AM hh:mm” will be displayed.)

Initially, the off time is set to 1 hour after the specified on time.

- 2 Press **ENTER**.

The hours display starts flashing.

00:00

- 3 Use Up/Down (▲/▼) to set the hours.

- 4 Press **Right** (▶).

The minutes display starts flashing.

00:00

- 5 Use Up/Down (▲/▼) to set the minutes.

Use Left/Right (◀/▶) to toggle between the hour and minute displays if necessary.

- 6 Press **ENTER**.

The off time is set and the Timer Set setting appears on the display (see page 42).

Turning the timer on and off

You can turn the timer on and off as you like and it will remember the settings. If you use the timer like an alarm clock, for example, you may want to turn it off while you're on vacation.

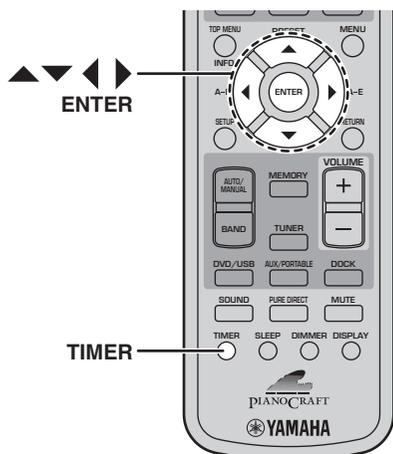

- When the timer has been programmed and turned on, if the DRX-730 is on standby, it will turn on at the specified on time and play the specified input source. At the specified off time, playback will stop and the DRX-730 will go on standby.
- If the DRX-730 is already on at the specified on time, the timer settings will have no effect. Likewise, if the DRX-730 is already off at the specified off time, they will have no effect.
- If you selected the DVD input source, don't forget to load a disc in the DRX-730. Likewise, if you selected the USB input source, make sure a USB storage device is plugged into the DRX-730.
- If you selected the AUX, PORTABLE, or DOCK input source, see the owner's manual for the connected component for details on timer and alarm clock operation.
- If the sleep timer and off time have both been set, the DRX-730 will switch to standby at whichever time occurs first.

- 1 Press **TIMER**, and then use Up/Down (**▲/▼**) to select "Timer Set." If the preset selection screen appears, press **ENTER**.

Timer Set

After a few moments, "Timer Set—>OFF" or "Timer Set—>ON" appears on the display.

Timer Set ▶ OFF

- 2 Use Left/Right (**◀/▶**) to select "ON" or "OFF."

- 3 Press **ENTER**.

When the timer is on, the **TIMER** indicator on the display lights up.

Notes:

- If the on time or off time has been set, you can turn the timer on or off while the DRX-730 is on standby by simply pressing **TIMER**.
- When the timer is on, if the DRX-730 is on, the **TIMER** indicator on the display lights up. If it's on standby, the **TIMER** LED on the front panel lights up instead.

Chapter 7: Portable Device Playback

This chapter explains how to enjoy content stored on a portable device, such as a music player, iPod, USB storage device, or Bluetooth-compatible music player or mobile phone.

Music player playback

You can connect a music player to the PORTABLE jack on the DRX-730's front panel and enjoy the music stored on it through the DRX-730's speakers in high quality.

- 1 Using a mini plug cable (sold separately), connect the audio output on the music player to the PORTABLE jack on the DRX-730's front panel.

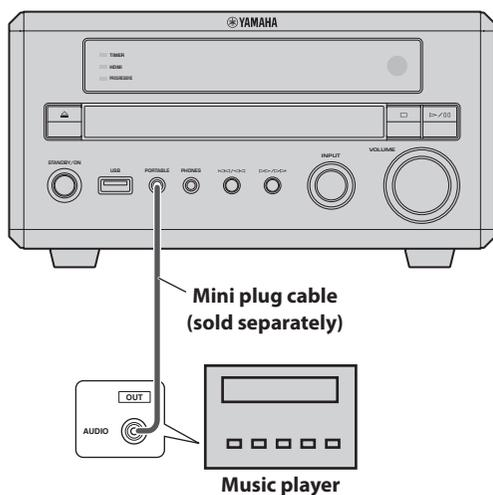

- 2 Press AUX/PORTABLE repeatedly to select the PORTABLE input source.

- 3 Start playback on the music player.

Use the DRX-730's VOLUME control to adjust the volume.

Note:

- If the volume control on your music player is turned down all the way, you may not hear anything, so set it to a suitable level.

iPod playback

With an optional Yamaha iPod universal dock (YDS-10 or YDS-11) connected to the DRX-730's DOCK jack, you can enjoy the music stored on your iPod through the DRX-730's speakers in high quality. You can also use the DRX-730's remote control to control your iPod. In addition, the DRX-730 will recharge your iPod while you enjoy your music.

The DRX-730 supports 4th Generation (Click Wheel) and later iPod models, including iPod classic, iPod nano, iPod mini, and iPod touch. Refer to your Yamaha dock's owner's manual to learn which iPod models it supports and for setup details.

Notes:

- Set the DRX-730 to standby and disconnect its power cable before connecting or disconnecting a Yamaha dock.
- Make sure your iPod has the latest firmware installed before using it with the DRX-730. See the Apple Web site for details.

- 1 Using the dock cable supplied with the Yamaha dock, connect one end of the cable to the Yamaha dock, and connect the other end to the DOCK jack on the DRX-730's rear panel.

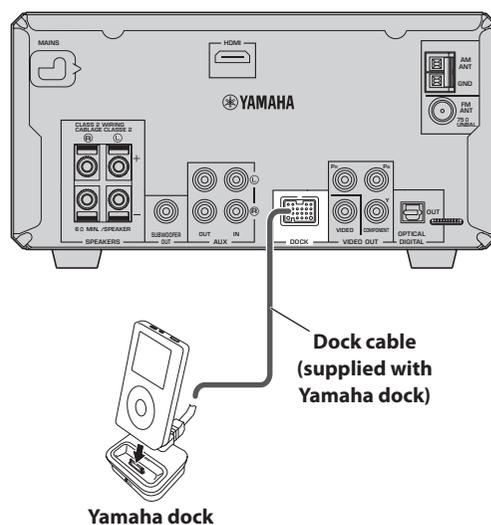

- 2 Press STANDBY/ON (⏻/⏻) to turn on the DRX-730.

- 3 Insert your iPod into the Yamaha dock.

The DOCK indicator on the display lights up.

4 Press DOCK to select the DOCK input source.

“iPod connected” appears on the display.

5 Use the DRX-730’s remote control to play the music stored on your iPod. (Point it at the DRX-730, not your iPod.)**■ iPod display indicators**

The following DRX-730 display indicators are used for iPod playback. Indicators 2 through 9 work only in Menu mode (see below).

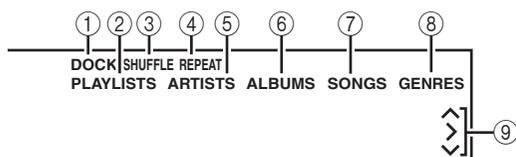
**① DOCK**

Lights up when an iPod is seated in the Yamaha dock.

② PLAYLISTS

Lights up when browsing playlists.

③ SHUFFLE

Lights up when the iPod’s Shuffle function is on.

④ REPEAT

Lights up when the iPod’s Repeat function is on.

⑤ ARTISTS

Lights up when browsing artists.

⑥ ALBUMS

Lights up when browsing albums.

⑦ SONGS

Lights up when browsing songs.

⑧ GENRES

Lights up when browsing genres.

⑨ Cursors (◀/▶/|)

Indicate which cursor buttons can be used.

■ Simple mode and Menu mode

You can use one of two modes to control your iPod: *Simple mode* or *Menu mode*.

- In Simple mode, you use the DRX-730’s remote control or the iPod’s controls to control the iPod and the iPod’s display to view the menus.
- In Menu mode, the iPod menus appear on the DRX-730’s display and you use the DRX-730’s remote control to control the iPod. The iPod’s controls cannot be used, and the Yamaha logo appears on the iPod’s display.

Press INFO repeatedly to select Simple mode or Menu mode.

■ Playback control

The following DRX-730 remote control buttons can be used to control iPod playback.

Button	Description
Play (▶)	Starts playback. In Simple mode, it works as Play/Pause.
Pause (⏸)	Pauses playback. In Simple mode, it works as Play/Pause.
Stop (■)	Stops playback
Fast Forward (⏭)	Fast forwards
Rewind (◀◀)	Rewinds
Next (▶▶)	Selects the next track
Previous (◀◀)	Selects the beginning of the current track. Press again to select earlier tracks.

■ Menu navigation

The following DRX-730 remote control buttons can be used to navigate iPod menus.

Button	Description
INFO	Selects Menu mode or Simple mode
Up (▲)	Moves up the menu
Down (▼)	Moves down the menu. While track information is displayed, press it repeatedly to see more information.
Left (◀)	Displays the menu one level up. While track information is displayed, press it to display a menu.
Right (▶)	Displays the menu one level down. (Cannot be used to start playback.)
ENTER	Displays the menu one level down. When a song is selected, press it to start playback. When a setting is selected (e.g., Shuffle or Repeat), press it repeatedly to select an option.

Notes:

- The iPod will be charged while the DRX-730 is turned on, but not while the DRX-730 is on standby.
- Video and pictures stored on the iPod are not output from the DRX-730.
- Depending on your iPod model and its firmware version, some iPod functions may not work as expected, and some may not work at all.
- In Menu mode, any unsupported characters will be replaced with an underscore () character.
- Refer to your iPod owner’s manual for details on using your iPod.

USB playback

You can connect a USB storage device to the USB port on the DRX-730's front panel and enjoy music (MP3, WMA, MPEG-4 AAC) stored on it through the DRX-730's speakers in high quality. You can also play a slideshow of JPEG pictures.

Notes:

- Not all USB storage devices are recognized.
- Only MP3, WMA, MPEG-4 AAC, and JPEG files with no copy protection (DRM) can be played.
- The DRX-730 supports USB mass storage class devices formatted with FAT16 or FAT32, including USB flash memory devices, digital audio players, and USB hard drives. You cannot connect your computer directly to the DRX-730.
- Playback with all USB storage devices, and the ability to power all USB devices is not guaranteed. Yamaha accepts no responsibility whatsoever in the unlikely event that any data is lost while the USB storage device is connected to the DRX-730.
- Large capacity USB storage devices will take longer to read. High capacity devices may take several minutes to read.
- USB hubs are not supported.
- While the USB input source is selected, the Setup menu will be unavailable.
- Connect only USB storage devices to the USB port.
- If the message "USB ERROR" appears on the display, the DRX-730 may not be able to supply enough power to the device for it to function properly. If the device is not a USB storage device, do not use it with the DRX-730. If the USB storage device came with its own power adapter, use it to power the USB storage device. If the USB storage device came with no power adapter, do not use it with the DRX-730.

1 Press DVD/USB repeatedly to select the USB input source.

Turn on your TV and select the AV input to which the DRX-730 is connected.

2 Connect your USB storage device to the USB port on the DRX-730's front panel.

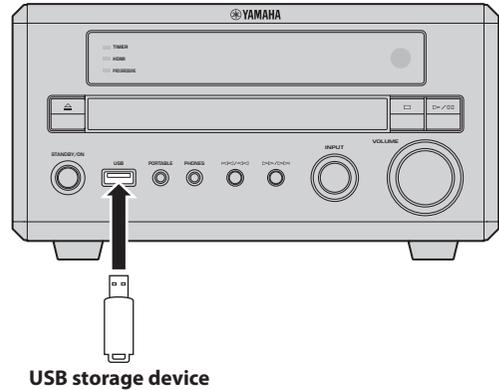

3 Press MENU to display Disc Navigator and select the track you want to play. Or, press Play (▶) to start playback of all files on the USB storage device.

If you loaded a disc containing JPEG pictures, a slideshow will start. See "Playing a JPEG slideshow" on page 46 for more details.

4 To stop playback, press Stop (■).

5 Before you disconnect the USB storage device, select another input source first.

Playback controls

Most of the disc playback functions explained in the "Playing Discs" chapter on page 23 can also be used with USB storage devices.

The following table lists basic playback functions.

Button	Description
Play (▶)	Starts playback
Pause (⏸)	Pauses playback
Stop (■)	Stops playback
Fast Forward (⏩)	Fast forwards
Rewind (⏮)	Rewinds
Next (▶▶)	Selects the next track
Previous (◀◀)	Selects the beginning of the current track. Press again to select earlier tracks.
MENU	Displays Disc Navigator (see page 46)

Playing a JPEG slideshow

You can play a slideshow of JPEG pictures stored on a USB storage device.

Press Play (▶) to start the slideshow.

Starting with the first picture in the first folder, the slideshow displays every picture in every folder on the USB storage device in alphabetical order.

The pictures will be scaled automatically so that they appear on-screen at the largest size possible.

If the USB storage device contains JPEG picture files and music files (MP3, WMA, MPEG-4 AAC), the music files will play repeatedly during the slideshow. And, Pause (■), Next (▶▶), Previous (◀◀), Rewind (◀◀), and Fast Forward (▶▶) will control music playback, not the slideshow.

The following buttons can be used during slideshow playback.

Button	Description
Pause (■)	Pauses the slideshow (or music playback if the device contains music files)
Next (▶▶)	Selects the next picture (or track if the device contains music files)
Previous (◀◀)	Selects the previous picture (or track if the device contains music files)
Cursor (▲▼)/(◀▶)	Pauses the slideshow and rotates and flips the current picture. To resume slideshow playback, press Play (▶).
ZOOM	Pauses the slideshow and zooms the current picture. Press repeatedly to select 2x, 4x, or 1x zoom. To resume slideshow playback, press Play (▶).
MENU	Displays Disc Navigator (see below)

Notes:

- Large pictures take longer to load and may not appear immediately.
- On a single USB storage device, the DRX-730 supports up to 299 folders, and each folder may contain a combination of up to 648 files and folders.

Using Disc Navigator with USB storage devices

You can use Disc Navigator to browse and select MP3, WMA, MPEG-4 AAC, and JPEG files stored on a USB storage device.

1 Press MENU.

Disc Navigator appears on-screen.

2 Use the cursor buttons (▲/▼/◀/▶) to select the track, file, or folder you want to play.

- Use Up/Down (▲/▼) to move up and down the file and folder list.
- Use Left (◀) to move back up the directory tree one level. Or, select the folder at the top of the list (...) and press ENTER.
- Use ENTER or Right (▶) to open the selected folder.

When you select a JPEG picture file, Disc Navigator displays a thumbnail preview.

3 To play the selected track, file, or folder, press ENTER.

If you selected an MP3, WMA, or MPEG-4 AAC file, starting with that file, all of the files in the same folder will be played.

If you selected a JPEG picture file, starting with that file, all of the files in the same folder will be played in a slideshow.

Tips:

- If the USB storage device contains JPEG picture files and music files (MP3, WMA, MPEG-4 AAC), you can listen to music while watching a slideshow. Simply start music playback as described above, and then select a JPEG picture file and start slideshow playback. All of the files within the current folders will be played repeatedly. And, Play (▶), Pause (■), Next (▶▶), and Previous (◀◀) will control the slideshow, not music playback.
- Disc Navigator only plays the files in the current folder. To play all of the files on the USB storage device, close Disc Navigator and start playback by pressing Play (▶), see “Playing a JPEG slideshow” above.

Note:

- With some digital music players, file names may not display correctly.

Bluetooth playback

With an optional Yamaha YBA-10 Bluetooth Wireless Audio Receiver connected to the DRX-730's DOCK jack, you can enjoy the music stored on your Bluetooth device, for example, a Bluetooth-compatible music player or mobile phone, through the DRX-730's speakers in high quality. You can also use the DRX-730's remote control to control music playback on your Bluetooth device.

Notes:

- Set the DRX-730 to standby and disconnect its power cable before connecting or disconnecting the Yamaha YBA-10.
- Refer to the Yamaha YBA-10 owner's manual for details on using the YBA-10.
- Refer to your Bluetooth device owner's manual for details on using your Bluetooth device.
- Depending on your Bluetooth device model and its firmware version, some playback functions may not work as expected, and some may not work at all.

Bluetooth setup

Using the dock cable supplied with the Yamaha YBA-10, connect one end of the cable to the Yamaha YBA-10, and connect the other end to the DOCK jack on the DRX-730's rear panel.

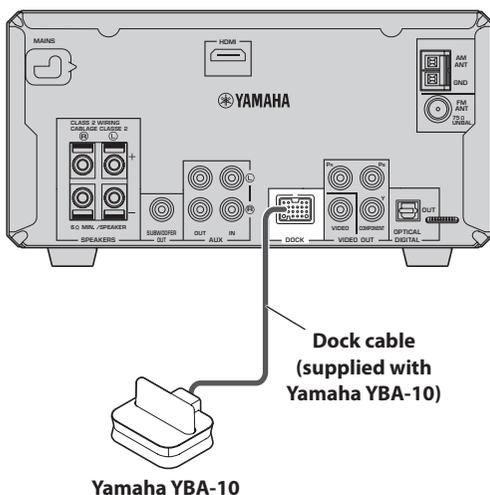

Bluetooth pairing

Before you can use a Bluetooth device with the DRX-730, you must pair, or register it with the Yamaha YBA-10.

1 Press DOCK to select the DOCK input source.

2 Turn on the Bluetooth device and make sure it's discoverable.

3 Press and hold down BLUETOOTH ON for 3 seconds to start pairing.

Pairing starts, the DOCK indicator flashes, and "Searching..." appears on the display.

During pairing, the Yamaha YBA-10 searches for compatible Bluetooth devices and registers any that are found. Pairing only needs to be performed when a Bluetooth-device is used with the Yamaha YBA-10 for the very first time, or when the pairing information has been deleted. See the Yamaha YBA-10 owner's manual for more details on pairing.

To cancel pairing, press BLUETOOTH OFF.

4 Make sure the Bluetooth device has detected the Yamaha YBA-10.

The Yamaha YBA-10 will appear as "YBA-10 YAMAHA" or something similar on the Bluetooth device.

5 On the Bluetooth device, select the Yamaha YBA-10, and then enter the pass key "0000".

When pairing is complete, the message "Completed" appears on the display.

Note:

- Pairing will be cancelled if no compatible Bluetooth devices are found within 8 minutes, the input source is changed on the DRX-730, or the DRX-730 is set to standby.

Connecting Bluetooth devices

Once a Bluetooth device has been paired with the Yamaha YBA-10, you can connect to it and play the music stored on it.

1 Press DOCK to select the DOCK input source.

2 Press BLUETOOTH ON.

The Yamaha YBA-10 attempts to connect to the last Bluetooth device used or paired and "Searching..." appears on the display.

When a connection is established, "BT connected" appears on the display.

3 Use the DRX-730's remote control, or the Bluetooth device's controls to play the music stored on the Bluetooth device.

To disconnect a Bluetooth device and make the DRX-730 non-discoverable, press BLUETOOTH OFF. The message "Disconnected" appears on the display.

To connect to another Bluetooth device, you must first disconnect from the currently connected device, and then initiate a connection on the other Bluetooth device.

■ Playback control

The following DRX-730 remote control buttons can be used to control playback on a Bluetooth device.

Point the remote control at the DRX-730, not the Bluetooth device.

Button	Description
Play (▶)	Starts playback ¹
Pause (⏸)	Pauses playback ¹
Stop (■)	Stops playback
Next (▶▶)	Selects the next track
Previous (◀◀)	Selects the beginning of the current track. Press again to select earlier tracks.

1. Depending on the Bluetooth device, the Play and Pause buttons may work as Play/Pause buttons.

Notes:

- The DRX-730's remote control can only be used to control a Bluetooth device while its connected to that device.
- Even if several devices have been registered through pairing, if the last connected Bluetooth device is not found, the Yamaha YBA-10 will not attempt to connect to any of the other devices.
- The DRX-730 will automatically disconnect from the currently connected Bluetooth device when a disconnection is initiated on that device, communication becomes impossible because the device is too far away, or the DRX-730 is set to standby.
- The Bluetooth device will not be disconnected when a different input source is selected on the DRX-730.
- The Yamaha YBA-10 only supports Bluetooth music players and mobile phones that are compatible with A2DP or AVRCP.
- Bluetooth has a line of sight operating range of up to 10 meters (33 ft.). Make sure there are no obstacles between the Yamaha YBA-10 and your Bluetooth device.

Chapter 8: Recording

You can connect a recording component, such as a CDR, MDR, or cassette recorder, to the DRX-730 for recording and playback.

1 Connect your recording component to the DRX-730.

See “Connecting a recorder (CDR, MDR, etc.)” on page 14 for details.

2 Turn on the DRX-730 and recording component.

3 On the DRX-730, select the input source that you want to record.

If you selected the DVD input source, load the disc you want to record.

4 Start recording on the recording component.

5 Start playback on the DRX-730.

To playback the recording, select the AUX input source (see page 16).

If your recording component has an optical digital input, you can connect it to the DRX-730's OPTICAL DIGITAL OUT jack and record digitally.

Notes:

- Refer to your recording component's owner's manual for details on using it.
- Adjustments to the DRX-730's volume, bass, treble, and balance do not affect recording.
- To prevent a signal loop, the AUX input source is not output by the AUX OUT jacks, so you cannot record a source connected to the AUX IN.
- The OPTICAL DIGITAL OUT does not output signals from the radio, DOCK, AUX IN, or PORTABLE jacks. To record from these sources, connect the DRX-730's AUX OUT jacks to the analog audio input on your recording component.
- Depending on the source material, the DRX-730's OPTICAL DIGITAL OUT may output MPEG, Dolby Digital, or DTS format digital audio that the recording component cannot record. In this case, set the digital audio output settings so that PCM is output (see page 52).
- Discs and files that use copy protection cannot be recorded.

Chapter 9: Audio Settings and Video Adjust

This chapter explains the Audio Settings and Video Adjust menus.

Audio Settings menu

These settings only affect disc playback.

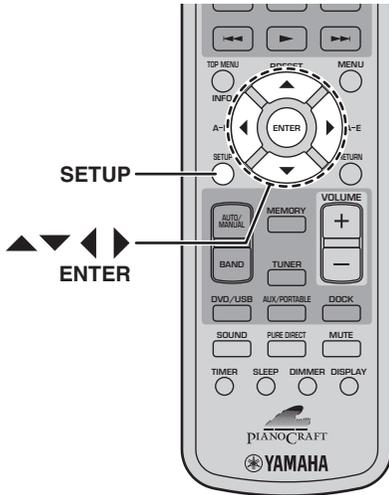

1 Press SETUP.

The Setup menu appears on-screen.

2 Select "Audio Settings," and then press ENTER.

The Audio Settings menu appears on-screen.

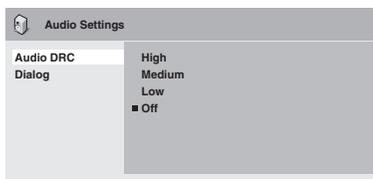

3 Use the cursor buttons (▲/▼/◀/▶) and ENTER to select and change the settings.

The settings are explained below.

4 To close the Setup menu, press SETUP.

Note:

- The effects of the Audio settings depends on your speakers, TV, and AV receiver's volume level and other settings. For each setting, switch between the available options and choose the one that provides the best results.

■ Audio DRC

The Audio DRC (Dynamic Range Control) function makes loud sounds quieter and quiet sounds louder, which is ideal for watching movies late at night when you don't want to disturb anyone.

- High, Medium, Low, Off (default).

Notes:

- Audio DRC only works with Dolby Digital sources.
- With some discs, Audio DRC may have little or no effect.
- The Audio DRC function also applies to digital output signals when the Digital Out setting is set to On and the Dolby Digital Out setting is set to Dolby Digital > PCM. See page 52 for details on the digital audio output settings.
- The Audio DRC function also applies to audio output from the HDMI output, with the same restrictions as above.

■ Dialog

When watching a movie or other material on a DVD-Video disc, depending on the audio format, the center channel may be too quiet and difficult to hear. With the Dialog function, you can make the dialog louder and easier to hear.

- High, Medium, Low, Off (default).

Notes:

- When using the Dialog function, depending on the source material, the dialog may distort, in which case you should select a lower setting.
- The Dialog function also applies to digital output signals that have been converted to 2-channel PCM. See page 52 for details on the digital audio output settings.
- The Dialog function also applies to audio output from the HDMI output, with the same restrictions as above.

Video Adjust menu

The Video Adjust settings affect the TV picture.

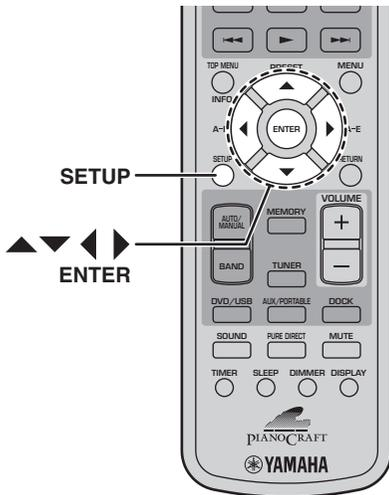

1 Select the DVD input source, and then press SETUP.

The Setup menu appears on-screen.

Note:

- The Video Adjust menu is only available when the DVD input source is selected.

2 Select "Video Adjust," and then press ENTER.

The Video Adjust menu appears on-screen.



3 Use the cursor buttons (▲/▼/◀/▶) and ENTER to select and change the settings.

The settings are explained below.

The Brightness, Contrast, Hue, and Chroma Level settings can be adjusted by using Left/Right (◀/▶).



4 To close the Setup menu, press SETUP.

■ Sharpness

Adjusts the sharpness of edges in the picture.

- Fine, Standard (default), Soft.

■ Brightness

Adjusts the brightness of the picture.

- 20 to +20 (default: 0)

■ Contrast

Adjusts the contrast between the lightest and darkest areas of the picture.

- 16 to +16 (default: 0)

■ Gamma

Adjusts the appearance of dark areas of the picture.

- High, Medium, Low, Off (default).

■ Hue

Adjusts the balance between green and red.

- green 9 to red 9 (default: 0)

■ Chroma Level

Adjusts the color saturation.

- 9 to +9 (default: 0)

Notes:

- The effects of the Video Adjust settings depends on the source material and your TV and in some cases may not be that visible.
- The Sharpness setting does not apply to video output by the HDMI jack.

Chapter 10: Initial Settings

This chapter explains the Initial Settings menu.

Initial Settings menu

The Initial Settings menu contains digital audio output, video, language, display, and other settings.

When a menu item is grayed out, it means that it cannot currently be changed. The Initial Settings cannot be changed during disc playback. You must stop playback first.

1 Select the DVD input source, and then press SETUP.

The Setup menu appears on-screen.

Note:

- The Initial Settings menu is available only when the DVD input source is selected.

2 Select “Initial Settings,” and then press ENTER.

The Initial Settings menu appears on-screen.

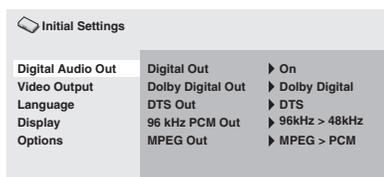

3 Use the cursor buttons (▲/▼/◀/▶) and ENTER to select and change the settings.

The settings are explained below.

Notes:

- The HDMI Resolution and HDMI Color settings only need to be changed if you’ve connected an HDMI component to the HDMI jack.
- The Component Out settings cannot be changed if you’ve connected an HDMI component to the HDMI jack.
- The Component Out settings may change automatically due to the HDMI Resolution and HDMI Color settings.
- While HDMI Audio is set to on (see page 13), or a component is connected to the HDMI jack, only the Digital Out setting is available.
- When HDMI Audio is set to on (see page 13), 96 kHz PCM is downsampled to 48 kHz regardless of the 96 kHz PCM Out setting.

Digital Audio Out settings

■ Digital Out

Turns the OPTICAL DIGITAL OUT on and off.

- **On (default):** OPTICAL DIGITAL OUT is on.
- **Off:** OPTICAL DIGITAL OUT is off.

■ Dolby Digital Out

Turns Dolby Digital to PCM conversion on and off. If you’ve connected the OPTICAL DIGITAL OUT to your AV receiver/decoder and it doesn’t support Dolby Digital, select Dolby Digital > PCM.

- **Dolby Digital (default):** Dolby Digital signals are output as they are.
- **Dolby Digital > PCM:** Dolby Digital signals are converted and output as 2-channel PCM.

■ DTS Out

Turns DTS to PCM conversion on and off. If you’ve connected the OPTICAL DIGITAL OUT to your AV receiver/decoder and it doesn’t support DTS, select DTS > PCM.

- **DTS (default):** DTS signals are output as they are.
- **DTS > PCM:** DTS signals are converted and output as 2-channel PCM.

Notes:

- If you select DTS and your AV receiver/decoder doesn’t support DTS, noise may be heard.
- When DTS > PCM is selected, you can also choose the type of DTS downmix (see “DTS Downmix” on page 55).

■ 96 kHz PCM Out

Turns 96 kHz downsampling on and off. If you’ve connected the OPTICAL DIGITAL OUT to your AV receiver/decoder and it supports 96 kHz PCM, select 96 kHz.

- **96 kHz > 48 kHz (default):** 96 kHz PCM digital audio signals are downsampled and output at 48 kHz.
- **96 kHz:** 96 kHz PCM digital audio signals are output as they are.

■ MPEG Out

Turns MPEG to PCM conversion on and off. If you’ve connected the OPTICAL DIGITAL OUT to an AV receiver/decoder that supports MPEG, select MPEG.

- **MPEG:** MPEG signals are output as they are.
- **MPEG > PCM (default):** MPEG signals are converted and output as 2-channel PCM.

Video Output settings

■ TV Screen

Sets the aspect ratio of the picture output by the analog and HDMI video outputs. Choose an option that matches the aspect ratio of your TV.

- **4:3 (Letter Box) (default):** Select if you have a conventional 4:3 TV. Widescreen movies will be displayed with black bars top and bottom.
- **4:3 (Pan & Scan):** Select if you have a conventional 4:3 TV. Widescreen movies will be displayed with the sides trimmed so that the picture fills the entire screen. Video from discs that do not support Pan & Scan will be output in 4:3 Letter Box format.
- **16:9 (Wide):** Select if you have a widescreen TV.
- **16:9 (Compressed):** This option can only be selected if your TV is connected to the HDMI jack and the HDMI Resolution setting is set to 1920 x 1080p, 1920 x 1080i, or 1280 x 720p. Select this if you want to properly display 4:3 content on a widescreen TV. Black bars will be displayed on either side of the picture.

■ Component Out

Sets the COMPONENT VIDEO OUT to interlaced or progressive video output. Progressive scanning offers better picture quality and reduced picture noise.

If your TV or projector supports progressive scanning, select Progressive. Refer to your TV owner's manual for details.

- **Interlace (default):** The COMPONENT VIDEO OUT outputs interlaced video.
- **Progressive:** The COMPONENT VIDEO OUT outputs progressive video and the PROGRESSIVE indicator on the display lights up.

To use progressive video, select the Progressive option and press ENTER. When the confirmation message appears on-screen, press ENTER to confirm, or press RETURN to cancel.

Notes:

- When you switch between Interlace and Progressive, the picture may be disturbed.
- When the HDMI Resolution is set to 720 x 480i (NTSC) or 720 x 576i (PAL), the Component Out setting is forcibly set to Interlace. When another resolution is selected, the Component Out setting is forcibly set to Progressive.

- If you select Progressive inadvertently and your TV doesn't support it, you may lose the picture altogether. In this case, connect the DRX-730 to a TV with a composite video connection and change the setting back to Interlace, or reset the DRX-730 (see page 61).
- CONSUMERS SHOULD NOTE THAT NOT ALL HIGH DEFINITION TELEVISION SETS ARE FULLY COMPATIBLE WITH THIS PRODUCT AND MAY CAUSE ARTIFACTS TO BE DISPLAYED IN THE PICTURE. IN CASE OF 525 PROGRESSIVE SCAN PICTURE PROBLEMS, IT IS RECOMMENDED THAT YOU SWITCH THE CONNECTION TO THE "STANDARD DEFINITION" OUTPUT. IF THERE ARE QUESTIONS REGARDING YOUR VIDEO MONITOR COMPATIBILITY WITH THIS UNIT, PLEASE CONTACT OUR CUSTOMER SERVICE CENTER.

■ HDMI Resolution

Sets the HDMI output video resolution.

- **1920 x 1080p:** Select if your HDMI TV supports 1080p progressive video.
- **1920 x 1080i:** Select if your HDMI TV supports 1080i interlace video.
- **1280 x 720p:** Select if your HDMI TV supports 720p progressive video.
- **720 x 480p (NTSC), 720 x 576p (PAL) (default):** Select if your HDMI TV supports 480p or 576p progressive video.
- **720 x 480i (NTSC), 720 x 576i (PAL):** Select if your HDMI TV supports 480i or 576i interlace video.

To change the resolution, select a resolution, and then press ENTER. When the confirmation message appears on-screen, press ENTER to confirm.

Notes:

- When you change the resolution, the picture may be disturbed and may not appear immediately.

• Resetting the HDMI settings

If no picture is displayed after changing the resolution, use the procedure below to revert to the default resolution of 720 x 480p (NTSC), 720 x 576p (PAL).

1 Set the DRX-730 to standby.

2 While holding down Stop (□) on the DRX-730, press STANDBY/ON, keeping Stop (□) pressed until "DVD — NO REQ." appears on the display.

3 Press Play/Pause (▶/⏸) repeatedly to select “HDMI CLEAR.”

If you change your mind at this point, select “DVD — NO REQ.” instead.

4 Press STANDBY/ON.

The HDMI Resolution is reset to its default setting and the DRX-730 goes on standby. Press STANDBY/ON again to turn it back on. The HDMI Audio setting (page 13) is set to off.

■ HDMI Color

Sets the HDMI color output.

- **Full range RGB:** Provides very bright whites and deep blacks.
- **RGB:** Select this if white and black areas of the picture are too pronounced with the Full range RGB option.
- **Component:** This is the standard component video format used by HDMI components.

The default setting changes depending on the connected HDMI component.

Language settings

For the *Other Languages* options of the Audio Language, Subtitle Language, and DVD Menu Lang. settings, you can also specify the language by using the 2-letter abbreviations or 4-digit codes listed on page 62.

1 Select “Other Languages,” and then press ENTER.

2 Use Left/Right (◀/▶) to select a language by abbreviation.

For some languages, only the code number is displayed.

- To specify a language by using the 4-digit codes, use Up/Down (▲/▼) or the number buttons to enter the appropriate code, and then press ENTER.

■ Audio Language

Sets the default soundtrack language to be used with DVD-Video discs.

- **English (default):** English soundtrack will be used if available.
- **Languages:** Selected language will be used if available. (Available languages depends on where you purchased the DRX-730.)

- **Other Languages:** Use the language abbreviations and codes listed on page 62 to specify languages not listed above.

Notes:

- With some DVD-Video discs, the soundtrack language will be set by the disc regardless of this setting.
- With some DVD-Video discs, you can select the soundtrack language from a menu. In this case, press MENU to display the menu, and then select the soundtrack language.

■ Subtitle Language

Sets the default subtitle language to be used with DVD-Video discs.

- **English (default):** English subtitles will be used if available.
- **Languages:** Subtitles in the selected language will be used if available. (Available languages depends on where you purchased the DRX-730.)
- **Other Languages:** Use the language abbreviations and codes listed on page 62 to specify languages not listed above.

Notes:

- With some DVD-Video discs, the subtitle language will be set by the disc regardless of this setting.
- With some DVD-Video discs, you can select the subtitle language from a menu. In this case, press MENU to display the menu, and then select the subtitle language.
- The Subtitle Language setting also applies to DivX® discs that use external subtitle files (see “About DivX™” on page 58).

■ DVD Menu Lang.

Sets the default language to be used for menus on DVD-Video discs and some DivX® discs.

- **w/Subtitle Lang. (default):** Menus in the same language as that specified for the Subtitle Language setting will be used if available.
- **Languages:** Menus in the selected language will be used if available. (Available languages depends on where you purchased the DRX-730.)
- **Other Languages:** Use the language abbreviations and codes listed on page 62 to specify languages not listed above.

■ Subtitle Display

Determines whether DVD-Video disc subtitles are displayed by default.

- **On (default):** Subtitles are displayed by default if available.
- **Off:** Subtitles are not displayed by default.

Note:

- Some DVD-Video discs may forcibly display subtitles regardless of this setting.

Display settings

■ OSD Language

Sets the language of the on-screen menus.

- **English (default):** English on-screen menus.
- **Language:** Available languages depends on where you purchased the DRX-730.

■ Angle Indicator

Determines whether the camera icon () is displayed on-screen when playing content on a DVD-Video disc that features multiple camera angles.

- **On (default):** Camera icon is displayed.
- **Off:** Camera icon is not displayed.

Option settings

■ Parental Lock

See “Parental Lock” below.

■ DTS Downmix

Determines how multichannel DTS audio is downmixed when the DTS Out setting (see page 52) is set to DTS > PCM. Select Lt/Rt if your AV receiver/decoder supports Dolby Pro Logic but not DTS and it's connected to the OPTICAL DIGITAL OUT.

- **STEREO (default):** Multichannel DTS is downmixed in to a 2-channel stereo mix.
- **Lt/Rt:** Multichannel DTS is downmixed in to a matrix-encoded surround mix that is compatible with Dolby surround matrix decoders.

■ DivX(R) VOD

See “DivX® VOD” on page 56.

Parental Lock

DVD-Video discs containing content that may not be suitable for everyone may use the *parental lock* system to restrict viewing. (See the disc's case for details.) You can set the DRX-730 so that discs with a high parental lock level cannot be played without first entering a password. There are eight parental lock levels.

In addition, some DVD-Video discs use country or region codes to block unsuitable content based on the country or region that you set on the DRX-730.

To use parental lock, you must first enter a password, set the parental lock level, and specify your country or region. By default, no password is set.

- **Password:** Used to set the password.
- **Level Change:** Used to set the parental lock level.
- **Country Code:** Used to specify your country or region.

■ Setting the password

You must set a password before the Level Change and Country Code settings can be set.

1 Select “Password,” and then press ENTER.

2 Use the number buttons to enter a 4-digit password.

The numbers appear on-screen as asterisks (*).

3 Press ENTER to set the password.

The password is set.

Notes:

- We recommend that you make a note of the password. If you forget it, you'll need to reset the DRX-730 (see page 61) and set a new password.
- When the password and parental lock level have been set, when you attempt to play a disc that exceeds the set parental lock level, you'll be prompted to enter the password and playback will not be possible unless you enter the correct password.
- Instead of preventing disc playback completely, some DVD-Video discs may just skip unsuitable scenes.
- Not all DVD-Video discs support parental lock and those that don't can be played regardless of these parental lock settings.

■ Changing the password

To change the password, you'll need to enter the old password.

1 Select "Password," and then press ENTER.

2 Use the number buttons to enter the old password, and then press ENTER.

3 Enter the new password, and then press ENTER.

The new password is set.

■ Setting the parental lock level

Discs with unsuitable content have higher levels; discs with content suitable for all have lower levels. To restrict, for example, playback of discs with a parental level of 4 or higher, set the DRX-730 to level 3.

1 Select "Level Change," and then press ENTER.

2 Use the number buttons to enter the password, and then press ENTER.

3 Use Left/Right (◀/▶) to set the parental lock level, and then press ENTER.

The parental lock level is set.

■ Setting your country or region

You can specify the country or region by using the 2-letter abbreviations or 4-digit codes listed on page 62

1 Select "Country Code," and then press ENTER.

2 Use the number buttons to enter the password, and then press ENTER.

3 Use Up/Down (▲/▼) to select your country or region by abbreviation, and then press ENTER.

- To specify your country or region by using the 4-digit codes, use Up/Down (▲/▼) or the number buttons to enter the appropriate code, and then press ENTER.

The country or region is set.

Note:

- The new country or region code setting will take effect the next time you load a disc. If a disc is already loaded, you must eject and reload it for the new setting to take effect.

DivX® VOD

To play DivX® VOD (Video on Demand) files on the DRX-730, you may need to provide a DivX® VOD registration code to your DivX® VOD content provider. In this case, use the DivX® VOD registration code displayed by the Display setting.

- **Display:** Displays the DivX® VOD registration code.

■ Viewing the DivX® VOD registration code

1 Press SETUP.

The Setup menu appears on-screen.

2 Select "Initial Settings," and then press ENTER.

The Initial Settings menu appears on-screen.

3 Select "Options," then "DivX(R) VOD," then "Display," and then press ENTER.

The DivX® VOD registration code is displayed.

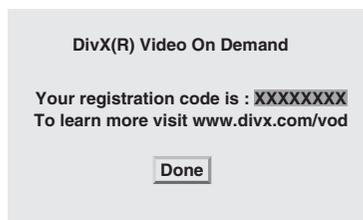

Notes:

- DivX® VOD files use DRM (Digital Rights Management) copy protection and can only be played on the registered player.
- If you attempt to play a DivX® VOD file that is not authorized for playback on your DRX-730, the message "Authorization Error" will be displayed and playback will not be possible.
- Some DivX® VOD files can only be played a limited number of times. When you play such a file on the DRX-730, the remaining number of plays will be displayed on-screen. If you attempt to play a file with no plays remaining, the message "Rental Expired" will be displayed and playback will not be possible. DivX® VOD files with no playback limit do not display the number of plays remaining and can be played as many times as you like.

Appendix

Supported discs and formats

The DRX-730 can play discs bearing the following logos:



Notes:

- Kodak Picture CD is also supported.
- The FUJICOLOR CD COMPATIBLE logo is a trademark of Fuji Photo Film Co. Ltd.
- The DVD logo is a trademark of DVD Format/Logo Licensing Corporation.
- Some recordable CD and DVD discs may not be playable due to the disc's characteristics or scratches, or dust, dirt, or condensation on the disc or pickup lens, etc. See "Recordable disc compatibility" below for more details.

Copy Control CDs

The DRX-730 conforms to the Audio CD standard. Operation and performance with discs that do not conform to this standard cannot be guaranteed.

DualDisc

A DualDisc is a double-sided disc with a DVD layer for video on one side and a CD layer that can be played in a standard CD player on the other.

The DRX-730 can play the DVD side of DualDiscs.

Since the CD layer does not conform to the Audio CD standard, some DualDiscs may not play.

For more details about the DualDisc standard, please contact the disc's maker or reseller.

Recordable disc compatibility

■ CD-R/RW

- The DRX-730 is compatible with CD-R/RW discs recorded with the following formats: Audio CD, VCD, SVCD, and ISO 9660 (CD-ROM).
- For ISO 9660 discs, use the ISO 9660 Level 1 or Level 2 CD-ROM file system, or the extended Joliet or Romeo file systems.
- Multisession discs are not supported.
- Unfinalized discs cannot be played. See your disc recorder owner's manual for details on finalizing.
- Some discs may not play, may produce noise, or may sound distorted. This is due to the disc and is not a malfunction.

■ DVD-R/RW/R DL

- The DRX-730 is compatible with DVD-R/RW and DVD-R DL (Dual Layer) discs recorded with the following formats: DVD-Video, VR mode (Video Recording mode), and UDF Bridge DVD-ROM.
- When playing content that's been edited on a DVD recorder (scenes deleted, etc.), the picture may disappear momentarily at the edit points. This is not a malfunction.
- Multisession discs are not supported.
- Unfinalized discs cannot be played. See your disc recorder owner's manual for details on finalizing.
- Some discs may not play, may produce noise, or may sound distorted. This is due to the disc and is not a malfunction.

■ DVD+R/RW/R DL

- The DRX-730 is compatible with DVD+R/RW and DVD+R DL (Dual Layer) discs recorded with the following formats: DVD-Video.
- When playing content that's been edited, playback may not follow the editing exactly.
- Multisession discs are not supported.
- Unfinalized discs cannot be played. See your disc recorder owner's manual for details on finalizing.
- Some discs may not play, may produce noise, or may sound distorted. This is due to the disc and is not a malfunction.

Discs made on a computer

- Discs recorded on a computer may not be playable due to the settings of the disc burning software or the computer's configuration.
- Be careful to use the correct format when burning discs. Refer to your disc burning software owner's manual for details.
- Discs recorded with packet writing are not supported.

MP3, WMA, and MPEG-4 AAC files

- The DRX-730 can play the following audio file formats: MP3 (MPEG-1 Audio Layer 3), WMA (Windows Media Audio), and MPEG-4 AAC.
- The DRX-730 can play MP3, WMA, and MPEG-4 AAC files stored on CD-R/RW discs and USB storage devices.
- The following sampling rates are supported: 32 kHz, 44.1 kHz, and 48 kHz.
- For MP3 and WMA files, we recommend bit rates higher than 128 kbps.
- For MPEG-4 AAC files, bit rates from 16 kbps to 320 kbps are supported.
- Variable bit rates (VBR) for MP3, WMA, and MPEG-4 AAC are not supported.
- WMA Lossless encoding is not supported.
- Files with DRM (Digital Rights Management) cannot be played.
- Only MP3, WMA, and MPEG-4 AAC files with an .mp3/.MP3, .wma/.WMA, or .m4a file extension, respectively, are recognized.
- Each disc may contain up to 299 folders, and each folder may contain a combination of up to 648 files and folders. However, depending the folder organization, not all folders and files may be recognized and playable.

JPEG files

- The DRX-730 can play the following picture disc formats: Fuji Color CD, Kodak Picture CD. It can also play JPEG files stored on CD-R/RW discs and USB storage devices. Some picture discs may not be playable due to the way in which they were recorded, etc.
- Baseline JPEG files and Exif 2.2 JPEG files with a resolution of up to 3,072 x 2,048 are supported. (Exif, which stands for Exchangeable Image File, is the format used by digital cameras to store metadata.)
- Progressive JPEG files are not supported.
- Only JPEG files with a .jpg/.JPG file extension are recognized.
- Each disc may contain up to 299 folders, and each folder may contain a combination of up to 648 files and folders. However, depending the folder organization, not all folders and files may be recognized and playable.

About DivX®

DivX® media technology was developed by DivX, Inc. It uses compression to fit movies and video content onto CD and DVD discs at high quality. It supports interactive features such as menus, subtitles, and multiple language soundtracks. Like DVD-Video, individual DivX® files are referred to as *titles*.

The DRX-730 can play DivX® files stored on the recordable CD and DVD media listed in "Recordable disc compatibility" on page 57. When naming DivX® files prior to burning to disc, be aware that DivX® files stored on a disc are played in alphabetical order.

- The DRX-730 is an official DivX® Ultra Certified product and can play all versions of DivX® video (including DivX® 6) with enhanced playback of DivX® media files and the DivX® Media Format.
- The DRX-730 can play DivX® files stored on CD-R/RW discs and CD-ROM discs, but not USB storage devices.
- Only DivX® encoded files with a .avi or .divx file extension are recognized.

■ Using external subtitle files

DivX® movies use special files called *external subtitle files* for displaying subtitles. The font sets listed below are available for use with external subtitle files. Use the Subtitle Language setting on page 54 to select the font/language that matches the external subtitle file.

The DRX-730 supports the following language groups:

Group 1	Albanian (sq), Basque (eu), Catalan (ca), Danish (da), Dutch (nl), English (en), Faroese (fo), Finnish (fi), French (fr), German (de), Icelandic (is), Irish (ga), Italian (it), Norwegian (no), Portuguese (pt), Rhaeto-Romanic (rm), Scottish (gd), Spanish (es), Swedish (sv)
Group 2	Albanian (sq), Croatian (hr), Czech (cs), Hungarian (hu), Polish (pl), Romanian (ro), Slovak (sk), Slovenian (sl)
Group 3	Bulgarian (bg), Byelorussian (be), Macedonian (mk), Russian (ru), Serbian (sr), Ukrainian (uk)
Group 4	Hebrew (iw), Yiddish (ji)
Group 5	Turkish (tr)

Notes:

- Some external subtitle files may not display correctly, and some may not display at all.
- Only external subtitle files with a .srt, .sub, .ssa, or .smi file extension are recognized. (Note that these files are not displayed by Disc Navigator.)
- The file name of the external subtitle file must start with the file name of its associated movie file.
- A single movie may have up to 10 external subtitle files.

About WMV

WMV, which stands for *Windows Media Video*, is a video compression technology developed by Microsoft Corporation. Video content can be encoded in WMV format by using the Windows Media Encoder.

- The DRX-730 supports WMV9 files that were encoded with the Windows Encoder 9 Series.
- The DRX-730 can play WMV files stored on CD-R/RW discs, but not USB storage devices.
- Only WMV9 files with a .wmv file extension are recognized.
- Video resolutions up to 720 x 480 or 720 x 576 are supported.
- The maximum average bit rate is about 2–3 Mbps. (The maximum bit rate depends on the encoding conditions.)
- Advanced Profile is not supported.
- Files with DRM (Digital Rights Management) cannot be played.

About MPEG-4 AAC

AAC, which stands for *Advanced Audio Coding*, is the audio compression technology used for MPEG-2 and MPEG-4. The actual format of the data and file extension depends on the application used to make the AAC file.

- The DRX-730 can play AAC files made with iTunes that have a .m4a file extension.
- Files with DRM (Digital Rights Management) cannot be played, and files encoded with some version of iTunes may not play.

About WMA

WMA, which stands for *Windows Media Audio*, is an audio compression technology developed by Microsoft Corporation. Audio content can be encoded in WMA format by using the Windows Media Player version 7.1.1, Windows Media Player for Windows XP, or Windows Media Player 9 Series.

- The DRX-730 can play WMA files.
- Use only applications that have been certified with Microsoft Corporation to encode WMA files. If you use an application that is not certified, the resultant files may not play properly.

DVD-Video regions

DVD players and DVD-Video discs are assigned a region number based on the country or region in which they are sold. DVD player's can only play discs with the same region number. Discs with a different region number cannot be played.

The region number for the DRX-730 can be found on its rear panel. The DRX-730 can only play discs with the same region number or those marked *ALL*. If you attempt to play a DVD-Video disc with a different region number, the message "Incompatible disc region number, Can't play disc" will be displayed.

Looking after discs

Storing discs

Always keep discs in their cases and store them vertically in a place that's not subject to extreme temperatures, extreme humidity, or direct sunlight. Always read the precautions supplied with the discs.

Handling discs

- Always hold discs by the edge to protect them against fingerprints, scratches, and dirt.



- Discs with fingerprints, scratches, or dirt may not play properly. In such cases, using a soft, dry cleaning cloth, wipe the disc from the center outward in straight lines. Do not wipe the disc in a circular motion, as this may damage it. Never use a dirty cleaning cloth.

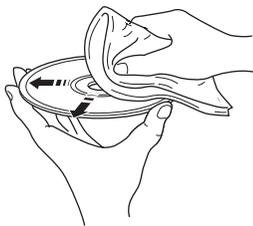

- For very dirty discs, try using a soft, damp cloth, and be sure to dry the disc afterward. Never use benzine, thinner, or other cleaning agents, such as those designed for cleaning vinyl records.
- Do not load badly damaged, cracked, or warped discs into the DRX-730, as they may damage it.
- Do not affix stickers or labels to discs, as they may cause the disc to warp and become unplayable. Rental discs often have stickers or labels attached. Make sure there's no glue jutting out from behind the label before playing such discs.
- Do not load more than one disc in the DRX-730 at a time.
- For more details on disc handling, refer to the precautions supplied with the disc.

About specially shaped discs

The DRX-730 cannot play discs with a special shape, such as heart and hexagonal-shaped discs. Such discs may cause a malfunction, so do not load them.

Cleaning the pickup lens

If dirt or dust collects on the DRX-730's pickup lens, the sound may jump or the picture may be disturbed. In such cases, contact your Yamaha dealer. Do not use commercially available pickup lens cleaners, as they may damage the lens.

Looking after the DRX-730

Installation

- Place the DRX-730 on a stable surface close to your TV and the other AV components that you intend to use with it.
- Do not place anything on top of the DRX-730.
- Do not place the DRX-730 on top of your TV. And keep it away from components that are sensitive to magnetism, such as video recorders.
- Do not place the DRX-730 on top of a power amplifier or any other heat producing component. If you install the DRX-730 in a rack, place the amp or other heat producing component on the bottom shelf to keep it as far away as possible from the DRX-730.

Avoid locations that are...

- Subject to direct sunlight
- Very humid or poorly ventilated
- Subject to extreme temperatures
- Subject to vibration
- Very dusty
- Subject to smoke, steam, or hot temperatures, such as a kitchen

Moving the DRX-730

Before you move the DRX-730, eject the disc if loaded, close the disc tray, and press STANDBY/ON to set it to standby. When the “STANDBY” message has disappeared, disconnect the power cable from the AC wall outlet.

Note:

- Disconnecting the power cable before the “STANDBY” message has disappeared may reset the DRX-730 to its factory defaults.
- Moving the DRX-730 with a disc inside may cause damage.

Resetting the DRX-730

You can reset the DRX-730 to its factory defaults.

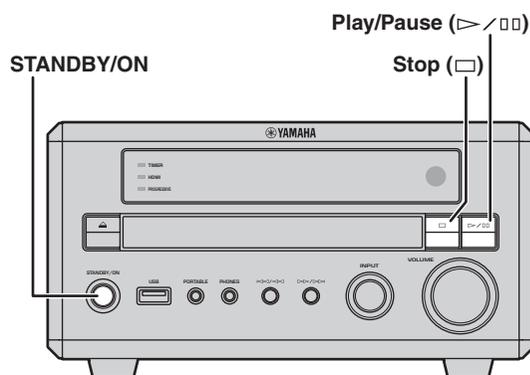

1 Set the DRX-730 to standby.

2 While holding down Stop (□) on the DRX-730's front panel, press STANDBY/ON, keeping Stop (□) pressed until “DVD — NO REQ.” appears on the display.

3 Press Play/Pause (▷/▯) repeatedly to select “DVD—INIT.”

If you change your mind at this point, select “DVD — NO REQ.” instead.

4 Press STANDBY/ON.

The DRX-730 is reset to its factory defaults and goes on standby. Press STANDBY/ON again to turn the DRX-730 back on.

The TV Screen, HDMI Resolution, and other settings will be set to their factory defaults. The HDMI Audio setting will be set to off.

Language, country, and region lists

Language list

■ Language (abbreviation), code number

Japanese (ja), 1001	Bhutani (dz), 0426	Kirghiz (ky), 1125	Sinhalese (si), 1909
English (en), 0514	Esperanto (eo), 0515	Latin (la), 1201	Slovak (sk), 1911
French (fr), 0618	Estonian (et), 0520	Lingala (ln), 1214	Slovenian (sl), 1912
German (de), 0405	Basque (eu), 0521	Laothian (lo), 1215	Samoa (sm), 1913
Italian (it), 0920	Persian (fa), 0601	Lithuanian (lt), 1220	Shona (sn), 1914
Spanish (es), 0519	Finnish (fi), 0609	Latvian (lv), 1222	Somali (so), 1915
Chinese (zh), 2608	Fiji (fj), 0610	Malagasy (mg), 1307	Albanian (sq), 1917
Dutch (nl), 1412	Faroese (fo), 0615	Maori (mi), 1309	Serbian (sr), 1918
Portuguese (pt), 1620	Frisian (fy), 0625	Macedonian (mk), 1311	Siswati (ss), 1919
Swedish (sv), 1922	Irish (ga), 0701	Malayalam (ml), 1312	Sesotho (st), 1920
Russian (ru), 1821	Scots-Gaelic (gd), 0704	Mongolian (mn), 1314	Sundanese (su), 1921
Korean (ko), 1115	Galician (gl), 0712	Moldavian (mo), 1315	Swahili (sw), 1923
Greek (el), 0512	Guarani (gn), 0714	Marathi (mr), 1318	Tamil (ta), 2001
Afar (aa), 0101	Gujarati (gu), 0721	Malay (ms), 1319	Telugu (te), 2005
Abkhazian (ab), 0102	Hausa (ha), 0801	Maltese (mt), 1320	Tajik (tg), 2007
Afrikaans (af), 0106	Hindi (hi), 0809	Burmese (my), 1325	Thai (th), 2008
Amharic (am), 0113	Croatian (hr), 0818	Nauru (na), 1401	Tigrinya (ti), 2009
Arabic (ar), 0118	Hungarian (hu), 0821	Nepali (ne), 1405	Turkmen (tk), 2011
Assamese (as), 0119	Armenian (hy), 0825	Norwegian (no), 1415	Tagalog (tl), 2012
Aymara (ay), 0125	Interlingua (ia), 0901	Occitan (oc), 1503	Setswana (tn), 2014
Azerbaijani (az), 0126	Interlingue (ie), 0905	Oromo (om), 1513	Tonga (to), 2015
Bashkir (ba), 0201	Inupiak (ik), 0911	Oriya (or), 1518	Turkish (tr), 2018
Byelorussian (be), 0205	Indonesian (in), 0914	Panjabi (pa), 1601	Tsonga (ts), 2019
Bulgarian (bg), 0207	Icelandic (is), 0919	Polish (pl), 1612	Tatar (tt), 2020
Bihari (bh), 0208	Hebrew (iw), 0923	Pashto, Pushto (ps), 1619	Twi (tw), 2023
Bislama (bi), 0209	Yiddish (ji), 1009	Quechua (qu), 1721	Ukrainian (uk), 2111
Bengali (bn), 0214	Javanese (jw), 1023	Rhaeto-Romance (rm), 1813	Urdu (ur), 2118
Tibetan (bo), 0215	Georgian (ka), 1101	Kirundi (rn), 1814	Uzbek (uz), 2126
Breton (br), 0218	Kazakh (kk), 1111	Romanian (ro), 1815	Vietnamese (vi), 2209
Catalan (ca), 0301	Greenlandic (kl), 1112	Kinyarwanda (rw), 1823	Volapük (vo), 2215
Corsican (co), 0315	Cambodian (km), 1113	Sanskrit (sa), 1901	Volof (wo), 2315
Czech (cs), 0319	Kannada (kn), 1114	Sindhi (sd), 1904	Xhosa (xh), 2408
Welsh (cy), 0325	Kashmiri (ks), 1119	Sangho (sg), 1907	Yoruba (yo), 2515
Danish (da), 0401	Kurdish (ku), 1121	Serbo-Croatian (sh), 1908	Zulu (zu), 2621

Country and region list

■ Language, code number, abbreviation

Argentina, 0118, ar	Finland, 0609, fi	Malaysia, 1325, my	Singapore, 1907, sg
Australia, 0121, au	France, 0618, fr	Mexico, 1324, mx	Spain, 0519, es
Austria, 0120, at	Germany, 0405, de	Netherlands, 1412, nl	Sweden, 1905, se
Belgium, 0205, be	Hong Kong, 0811, hk	New Zealand, 1426, nz	Switzerland, 0308, ch
Brazil, 0218, br	India, 0914, in	Norway, 1415, no	Taiwan, 2023, tw
Canada, 0301, ca	Indonesia, 0904, id	Pakistan, 1611, pk	Thailand, 2008, th
Chile, 0312, cl	Italy, 0920, it	Philippines, 1608, ph	United Kingdom, 0702, gb
China, 0314, cn	Japan, 1016, jp	Portugal, 1620, pt	USA, 2119, us
Denmark, 0411, dk	Korea, Republic of, 1118, kr	Russian Federation, 1821, ru	

Troubleshooting

If you experience any issues while using the DRX-730, look them up in the following tables and try the suggested solution. If an issue is not listed, or you cannot resolve it yourself, contact your Yamaha dealer.

General

Issue	Possible cause	Solution
The DRX-730 turns off as soon as it's turned on.	The power cable may not be connected properly.	Make sure the power cable is connected to the AC wall outlet properly.
	A speaker cable may be shorting.	Make sure the speaker cables are connected properly (see page 9).
	The DRX-730 may have been subjected to a strong electrical shock, such as lightning or excessive static electricity.	Set the DRX-730 to standby, and then disconnect the power cable. Wait 30 seconds, reconnect the power cable, and turn it back on again.
The speakers produce no sound.	The volume is set to minimum.	Increase the volume (see page 17).
	The sound is muted.	Unmute the sound (see page 17)
	The wrong input source is selected.	Select the correct input source (see page 16).
	The speaker cables are connected incorrectly.	Check the speaker cable connections (see page 9).
	The loaded disc is not supported.	Use only supported disc formats (see page 57).
There's no TV picture.	The TV cables are connected incorrectly.	Check the TV cable connections (see page 12).
	If the COMPONENT VIDEO OUT and HDMI connections are used simultaneously, the COMPONENT VIDEO OUT jacks may output progressive video regardless of the Component Out setting.	Disconnect the HDMI component, or connect a TV that supports progressive video to the COMPONENT VIDEO OUT jacks (see page 12).
The TV picture is not displayed correctly.	The Video Output settings are incorrect.	Check the Video Output settings and correct as necessary (see page 53).
	The Component Out setting is set to Progressive, but the TV connected to the COMPONENT VIDEO OUT does not support progressive scanning.	Change the Component Out setting to Interlace (see page 53).
	The TV connected to the HDMI jack does not support the selected resolution.	Change the HDMI Resolution setting to a resolution supported by the HDMI TV (see page 53).
The message "HDMI ERROR" is displayed or there's no picture on the HDMI TV.	The wrong HDMI resolution is selected or an HDMI error has occurred.	Check the HDMI Resolution setting and correct as necessary (see page 53).
		Reset the HDMI settings (see page 53).

Issue	Possible cause	Solution
The DRX-730 turned off unexpectedly.	The sleep timer was set.	Turn the DRX-730 back on again.
	The Auto Standby function automatically set the DRX-730 to standby.	Check the Auto Standby setting (see page 22).
One speaker is quieter than the other.	The cables are connected incorrectly.	Check the cable connections (see page 9).
The volume can't be increased or the sound is distorted.	The component connected to the DRX-730's AUX OUT jacks is turned off.	Turn the component on.
Certain input sources can't be recorded.	The OPTICAL DIGITAL OUT does not output signals from the radio, DOCK, AUX IN, or PORTABLE jacks.	To record from these sources, connect the DRX-730's AUX OUT jacks to the analog audio input on your recording component (see page 49).
The DRX-730 doesn't work properly.	The DRX-730 may have been subjected to a strong electrical shock, such as lightning or excessive static electricity, or there's been a drop in the power supply.	Set the DRX-730 to standby, and then disconnect the power cable. Wait 30 seconds, reconnect the power cable, and turn it back on again.
A digital or high-frequency device close by emits noise.	The device may be too close to the DRX-730.	Move the device away from the DRX-730.
The clock is wrong.	The power has been disconnected for more than 5 minutes (power cable disconnected from the AC wall outlet or a power outage).	Connect the DRX-730 to an AC wall outlet, and then set the clock (see page 21).

Remote control

Issue	Possible cause	Solution
The remote control doesn't work.	The remote control is outside its operating range.	Use the remote control within its operating range (see page 8).
	The DRX-730's remote control sensor is subject to direct sunlight or inverter-type fluorescent lighting.	Change the lighting or move the DRX-730.
	The wrong input source is selected. Some buttons perform different operations depending on which input source is selected (see page 6).	Select the correct input source (see page 16).
	The batteries have run out and need replacing.	Replace both batteries with new ones (see page 8).

Playing discs

Issue	Possible cause	Solution
Some functions don't work.	Not all discs support all of the DRX-730's disc playback functions.	Try another disc.
Playback won't start, the picture or sound is noisy, or playback stops unexpectedly.	The disc is not properly set on the disc tray.	Place the disc, label-side up, in the center of the disc tray (see page 23).
	The disc is dirty.	Check the disc and clean as necessary (see page 60).
	The loaded disc is not supported.	Use only supported disc formats (see page 57).
	Condensation on the pickup lens. When the DRX-730 is moved from a cold environment to a warm one, condensation may form on the pickup lens.	Wait for one to two hours for the condensation to evaporate, then try again.
When a DVD-Video disc is loaded, the same message keeps appearing and the disc's menu or content cannot be accessed.	The Resume or Last Memory function is working.	Press Stop (■) twice to cancel the Resume function.
		Reset the DRX-730 to delete the stored Resume data (see page 61).
Can't select foreign language soundtracks or subtitles.	The loaded disc does not contain foreign language soundtracks or subtitles.	See the disc's packaging for details on foreign language soundtracks and subtitles.
	Operation is restricted by the disc.	Use the disc's menu to select foreign language soundtracks and subtitles.
Subtitles are not displayed.	Subtitles are turned off.	Select a subtitle (see page 27).
	The loaded disc does not contain subtitles.	See the disc's packaging for details on subtitles.
	When using A-B repeat playback, subtitles outside of the specified section may not be displayed.	Turn off A-B repeat playback (see page 29).
Can't select camera angles.	The loaded disc does not contain multiple camera angles.	See the disc's packaging for details on multiple camera angles.
Can't play some files.	Only MP3, WMA, MPEG-4 AAC, and JPEG files with no copy protection (DRM) can be played.	Use files with no copy protection.
	The file format is not supported.	Use only supported file formats (see pages 58 and 59).
Can't record a DVD.	The DVD is copy protected.	Most DVD-Video discs are copy protected and cannot be recorded.
The TV picture is disturbed.	The picture may be disturbed while rewinding or fast forwarding.	This is not a malfunction.
The picture is stretched or black bars are displayed.	The TV Screen setting is set incorrectly.	Check the TV Screen setting and change as necessary (see page 53).
Ghosting appears in some areas of the picture.	The video material is incompatible with the Progressive Scanning function due to the way in which it was edited or the type of material it is.	Change the Component Out setting to Interlace (see page 53).

Issue	Possible cause	Solution
The disc ejected as soon as it was loaded.	The loaded disc is not supported.	Use only supported disc formats (see page 57).
The message “No Disc” is displayed even though a disc is loaded.	The disc is not properly set on the disc tray.	Place the disc, label-side up, in the center of the disc tray (see page 23).
Can't display the Setup, Initial Settings, or Video Adjust menu.	These menus can be displayed only when the DVD input source is selected.	Select the DVD input source (see page 16).

Tuner

■ FM/AM

Issue	Possible cause	Solution
Cannot select radio presets.	The presets have been deleted.	Preset the radio stations again (see page 38).
The presets have been deleted.	The DRX-730 has been disconnected from the AC wall outlet for more than a week.	Make sure the power cable is connected properly, and then preset the radio stations again (see page 38).

■ FM

Issue	Possible cause	Solution
Reception is noisy.	The FM antenna is not connected properly.	Make sure the FM antenna is connected properly (see page 11).
	The signal from the tuned FM station is weak, or reception of that station in your area is poor.	Reduce the noise by switching to Manual Tuning mode (see page 37), or connect an outdoor FM antenna (sold separately). Consult an qualified antenna installer in your area for more details.
Reception is poor (sound is distorted) even with an outdoor FM antenna.	Multipath interference due to the FM signal being reflected off mountains, tall buildings, or other obstacles.	Adjust the FM antenna's height, direction, or location.
Auto Tuning can't locate certain radio stations.	The signal from the FM station is weak, or reception of that station in your area is poor.	Try switching to Manual Tuning mode (see page 37), or connect an outdoor FM antenna (sold separately). Consult an qualified antenna installer in your area for more details.

■ AM

Issue	Possible cause	Solution
Reception is very noisy.	Atmospheric interference or lightning, or the DRX-730 is picking up noise from fluorescent lighting, motors, or electrical appliances with a thermostat.	It can be difficult to completely eliminate this type of noise. However, it can sometimes be reduced by connecting an outdoor AM antenna or by grounding the antenna (see page 11).
	The AM indoor antenna is too close to the DRX-730.	Move the antenna away from the DRX-730, or try adjusting the direction of the antenna.
	The DRX-730 is too close to the TV, particularly if the noise occurs in the evening.	Move the DRX-730 away from the TV.
Auto Tuning can't locate certain radio stations.	The AM loop antenna is not connected properly.	Make sure the AM loop antenna is connected properly (see page 11).
	The signal from the tuned AM station is weak, or reception of that station in your area is poor.	Try switching to Manual Tuning mode (see page 37).

Timer

Issue	Possible cause	Solution
Can't set the timer.	The clock has not yet been set.	Set the clock (see page 21).
The timer didn't work.	The on and off times are set to the same time.	Set the on and off times correctly (see page 41).

iPod playback

Issue	Possible cause	Solution
iPod playback doesn't work.	The iPod is not seated in the Yamaha iPod universal dock properly.	Make sure the iPod is seated in the Yamaha iPod universal dock properly (see page 43).
	The dock cable is not connected to the Yamaha iPod universal dock or DRX-730 properly.	Check the dock cable connections and correct as necessary (see page 43).
Some iPod functions don't work as expected.	Depending on your iPod model and its firmware version, some iPod functions may not work as expected, and some may not work at all.	Make sure your iPod has the latest firmware installed. See the Apple Web site for details.
When playing a video on an iPod, video playback does not appear on the iPod's display.	The iPod is set to display video on a TV.	With the iPod seated in the Yamaha iPod universal dock, set the iPod's TV Out setting to Off.
The message "Unknown iPod" is displayed.	The iPod is not supported.	Use only supported iPod models (see page 43).
The message "Disconnected" is displayed.	There's no iPod in the Yamaha iPod universal dock.	Insert your iPod into the Yamaha iPod universal dock (see page 43).

USB storage device playback

Issue	Possible cause	Solution
Can't play content stored on a USB mass storage device.	Not all USB storage devices are recognized by the DRX-730.	Try another USB storage device.
	Only USB storage devices formatted with FAT16 or FAT32 are supported.	Reformat the USB storage device with FAT16 or FAT32.
	The USB storage device is connected to a USB hub, but the DRX-730 does not support USB hubs.	Connect the USB storage device directly to the DRX-730's USB port.
Can't play some files.	Only MP3, WMA, MPEG-4 AAC, and JPEG files with no copy protection (DRM) can be played.	Use files with no copy protection.
	The file format is not supported.	Use only supported file formats (see pages 58 and 59).

Issue	Possible cause	Solution
The message "NO USB" or "USB ERROR" is displayed.	The USB device is not compatible, or the DRX-730 cannot supply enough power to the device for it to function properly.	Turn the DRX-730 off and on again.
		Set the DRX-730 to standby, disconnect the USB storage device, and then reconnect it.
		Select the USB input source, and then connect the USB device.
		Select a different input source and select USB again.
		If the USB storage device came with its own power adapter, use it to power the USB storage device while it's connected to the DRX-730.
		If the message still appears, the USB storage device is probably incompatible with the DRX-730.

Bluetooth playback

Issue	Possible cause	Solution
Can't connect to a Bluetooth-compatible music player or mobile phone.	The dock cable is not connected to the Yamaha YBA-10 or DRX-730 properly.	Check the dock cable connections and correct as necessary (see page 47).
	The Bluetooth device doesn't support A2DP or AVRCP.	Use a Bluetooth device that supports A2DP or AVRCP.
	The Bluetooth device is too far away from the Yamaha YBA-10.	Make sure the Bluetooth device is in line of sight of the Yamaha YBA-10 and within 10 meters (33 ft.).
	There's an obstacle between the Bluetooth device and the Yamaha YBA-10.	
	A device close by is transmitting at 2.4 GHz (e.g., a microwave oven or wireless network device).	Move the Yamaha YBA-10 away from the device.
	Pairing has not been performed.	Pair the Bluetooth device with the DRX-730 (see page 47).
	The Bluetooth functionality on the Bluetooth device is disabled.	Make sure Bluetooth functionality is enabled on the Bluetooth device.
Some functions don't work as expected.	Depending on your Bluetooth device and its firmware version, some functions may not work as expected, and some may not work at all.	Use a compatible Bluetooth device.
The message "Not found" is displayed.	The last Bluetooth device used with the DRX-730 cannot be found.	Make sure the Bluetooth device is discoverable and within range (see page 47).
The message "Not Available" is displayed.	You cannot pair the Yamaha YBA-10 with a new Bluetooth device while it's already connected to another device.	Disconnect the currently connected device before pairing with the new device.

Specifications

Amplifier section

- Minimum RMS output power per channel (20 kHz Factory LPF) (6 Ω , 1 kHz, 0.9% THD) 20 W + 20 W
- Maximum RMS output power per channel (20 kHz Factory LPF) (6 Ω , 1 kHz, 10% THD) 30 W + 30 W
- Total harmonic distortion
AUX, PORTABLE (20 kHz-LPF, 1 kHz, 1 W) . less than 0.05%
- Input sensitivity/impedance
AUX, PORTABLE (1 kHz, 20 W) 400 mV/47 k Ω
- Frequency response
AUX, PORTABLE 10 Hz to 22 kHz \pm 3 dB
- Signal to noise ratio
(AUX, PORTABLE, IHF-A input shorted) more than 95 dB

Tuner section

■ FM section

- Tuning range
U.S.A. and Canada models 87.5 to 107.9
Taiwan and Asia models 87.5 to 107.9 or 87.5 to 108.0
Other models 87.5 to 108.0 MHz
- Signal to noise ratio (mono) 75 dB
- Sensitivity (S/N 30 dB) 1.0 μ V

■ AM section

- Tuning range
U.S.A. and Canada models 530 to 1710 kHz
Taiwan and Asia models ... 530 to 1710 kHz or 531 to 1611 kHz
Other models 531 to 1611 kHz
- Signal to noise ratio 32 dB
- Sensitivity (S/N 20 dB) 700 μ V

DVD section

- AUX OUT
Output level (1 kHz 0 dB) 2 V (\pm 0.3)
Signal to noise ratio more than 100 dB
Dynamic range (48 kHz, 24 bit) more than 95 dB
Total harmonic distortion less than 0.005%
Frequency response
CD-DA/VIDEO CD 10 Hz–20 kHz
DVD (48 kHz) 10 Hz–22 kHz
DVD (96 kHz) 10 Hz–44 kHz
- Video output
Composite 1 V_{p-p}/75 Ω
Component 1 V_{p-p}/75 Ω (Y)
0.7 V_{p-p}/75 Ω (PB, PR)
- RGB (SCART) 0.7 V_{p-p}

Audio format

- Dolby Digital, DTS, MPEG decoding
- PCM DATA: 16 bit
- LPCM DATA: 20/24 bit
Fs: 44.1, 48 kHz, 88.2/96 kHz downmix support

General

- Power supply
U.S.A. and Canada models AC 120 V, 60 Hz
Australia model AC 240 V, 50 Hz
U.K., Europe, and Russia models AC 230 V, 50 Hz
Korea model AC 220 V, 60 Hz
Asia model AC 220–240 V, 50/60 Hz
China model AC 220 V, 50 Hz
Taiwan model AC 110 V, 60 Hz
- Power consumption 30 W
- Standby power consumption less than 1 W
- Laser pickup
Type Semiconductor laser AlGaInP
Wavelength 655 nm (DVD), 790 nm (VCD/CD)
Output power 5 mW (DVD), 7 mW (VCD/CD)
- Dimensions (W x H x D) 215 x 113 x 300 mm
(8.46 x 4.45 x 11.81 in.)
- Weight 2.9 kg
(6.4 lbs.)
- Operating Temperature Range 5 to 35°C (41 to 95°F)
- Operating Humidity Range 5 to 90% (no condensation)

Specifications are subject to change without notice.

Precaución: Lea las indicaciones siguientes antes de utilizar este aparato.

1. Para asegurar el mejor rendimiento de este aparato, lea atentamente este manual. Y luego guárdelo en un lugar seguro para poder consultarlo en el futuro en caso de ser necesario.
2. Instale este sistema de sonido en un lugar bien ventilado, fresco, seco y limpio, alejado de la luz solar directa, fuentes de calor, vibración, polvo, humedad y/o frío. Deje un espacio de ventilación de 10 cm como mínimo en la parte superior de la unidad, 10 cm por los lados derecho e izquierdo y 10 cm por la parte trasera.
3. Coloque este aparato lejos de otros aparatos eléctricos, motores o transformadores, para evitar así los ruidos de zumbido.
4. No exponga este aparato a cambios bruscos de temperaturas, del frío al calor, ni lo coloque en lugares muy húmedos (una habitación con deshumidificador, por ejemplo), para impedir así que se forme condensación en su interior, lo que podría causar una descarga eléctrica, un incendio, daños en el aparato y/o lesiones a las personas.
5. Evite instalar este aparato en un lugar donde puedan caerle encima objetos extraños o donde quede expuesto al goteo o a la salpicadura de líquidos. Encima de este aparato no ponga:
 - Otros componentes, porque pueden causar daños y/o decoloración en la superficie de este aparato.
 - Objetos con fuego (velas, por ejemplo), porque pueden causar un incendio, daños en el aparato y/o lesiones a las personas.
 - Recipientes con líquidos, porque pueden caerse y derramar el líquido, causando descargas eléctricas al usuario y/o dañando el aparato.
6. No tape este aparato con un periódico, mantel, cortina, etc. para no impedir el escape del calor. Si aumenta la temperatura en el interior del aparato, esto puede causar un incendio, daños en el aparato y/o lesiones a las personas.
7. No enchufe este aparato a una toma de corriente hasta después de haber terminado todas las conexiones.
8. No ponga el aparato al revés. Podría recalentarse y posiblemente causar daños.
9. No utilice una fuerza excesiva con los conmutadores, los controles y/o los cables.
10. Cuando desconecte el cable de la alimentación de la toma de corriente, sujete la clavija y tire de ella; no tire del propio cable.
11. No limpie este aparato con disolventes químicos porque podría estropear el acabado.
12. Utilice solamente la tensión especificada en este aparato. Utilizar el aparato con una tensión superior a la especificada resulta peligroso y puede producir un incendio, daños en el aparato y/o lesiones a las personas. Yamaha no se hará responsable de ningún daño debido al uso de este aparato con una tensión diferente de la especificada.
13. Para evitar daños debidos a rayos, durante una tormenta eléctrica, mantenga el cable de alimentación desconectado de la toma de corriente de la pared o de la unidad.
14. No intente modificar ni arreglar este aparato. Póngase en contacto con el personal de servicio Yamaha cualificado cuando necesite realizar alguna reparación. La caja no deberá abrirse nunca por ninguna razón.
15. Cuando no piense utilizar este aparato durante mucho tiempo (es decir, cuando se ausente de casa por vacaciones, etc.) desconecte el cable de alimentación de la toma de corriente.
16. Instale esta unidad cerca de la toma de CA y donde se pueda alcanzar fácilmente la clavija de alimentación de CA.
17. Asegúrese de leer la sección "Solución de problemas" del manual del usuario sobre los errores comunes de operación antes de dar por concluido que su aparato está averiado.
18. Antes de trasladar esta unidad, pulse STANDBY/ON para ponerlo en el modo de espera, y luego desconecte el cable de alimentación de CA de la toma de corriente.
19. Las pilas no deberán exponerse a un calor excesivo como, por ejemplo, la luz solar directa, el fuego o algo similar.
20. La presión acústica excesiva de los auriculares puede causar pérdida auditiva.

Esta unidad no se desconecta de la fuente de alimentación de CA si está conectada a una toma de corriente, aunque la propia unidad esté apagada. A este estado se le llama modo de espera. En este estado, esta unidad ha sido diseñada para que consuma un cantidad de corriente muy pequeña.

■ PELIGRO

Esta unidad emite radiación láser visible cuando se abre. Evite la exposición directa a los rayos láser. Cuando se conecte esta unidad a una toma de corriente no acerque sus ojos a la abertura de la bandeja del disco ni a otras aberturas para mirar al interior.

El componente láser de este producto es capaz de emitir radiación que sobrepasa el límite establecido para la clase 1.

■ SEGURIDAD CONTRA LA RADIACIÓN LÁSER

Esta unidad utiliza rayos láser. Debido a la posibilidad de que se produzcan daños en los ojos, la extracción de la cubierta de la unidad o las reparaciones solamente deberán ser realizadas por un técnico cualificado.

LÁSER

Tipo	Láser de semiconductor AlGaInP
Longitud de onda	655 nm (DVD) 790 nm (VCD/CD)
Potencia de salida	5 mW (DVD) 7 mW (VCD/CD)
Divergencia del rayo láser	20 grados

ADVERTENCIA

PARA REDUCIR EL RIESGO DE INCENDIO O DESCARGA ELÉCTRICA, NO EXPONGA ESTA UNIDAD A LA LLUVIA NI A LA HUMEDAD.

PRECAUCIÓN

Peligro de explosión si la pila se sustituye incorrectamente. Sustitúyala por otra del mismo tipo o de un tipo equivalente.

■ Avisos legales

Este producto incorpora tecnología de protección del copyright que está protegida por patentes de los EE.UU. y otros derechos de propiedad intelectual. La utilización de esta tecnología de protección del copyright debe estar autorizada por Macrovision y está pensada sólo para uso doméstico y para fines de visualización limitados sólo bajo el consentimiento de Macrovision. Quedan prohibidas la ingeniería inversa así como su desmontaje.

■ iPod™

“Apple”, “iPod” y “iTunes” son marcas comerciales de Apple Inc., registradas en los EE.UU. y otros países.

Bluetooth es una marca comercial registrada de Bluetooth SIG y la utiliza Yamaha de acuerdo con un acuerdo de licencia.

■ Memoria de seguridad

Si el cable de alimentación se desconecta de la toma de CA, el DRX-730 guardará las presintonías de radio y otros ajustes durante al menos 1 semana.

■ Acerca de este manual

A no ser que se indique lo contrario, las instrucciones en este manual como “pulse ENTER” se refieren a los botones del control remoto.

Las instrucciones y los procedimientos en este manual asumen que el DRX-730 está activado.

Este manual se imprimió antes de producirse el DRX-730. Según nuestra política de mejora continuada, el diseño y las especificaciones están sujetos a cambio. En el caso poco probable de que este manual de instrucciones esté en desacuerdo con el funcionamiento real del DRX-730, el DRX-730 se considerará correcto.

■ Manejo del mando a distancia

- En el área entre el mando a distancia y esta unidad no deberá haber obstáculos.
- No derrame agua u otros líquidos en el mando a distancia.
- No deje caer el mando a distancia.
- No deje ni guarde el mando a distancia en las condiciones siguientes:
 - lugares de humedad alta como, por ejemplo, cerca de un baño
 - lugares de alta temperatura como, por ejemplo, cerca de una calefacción o estufa
 - lugares con temperaturas demasiado bajas
 - lugares polvorientos
- No exponga el sensor del mando a distancia a una luz intensa, y en particular a una lámpara fluorescente tipo inversor, o el mando a distancia no funcionará bien. Si es necesario, aleje esta unidad de la luz directa.

■ Notas acerca de las pilas

- Cambie todas las pilas si nota que el margen de control del mando a distancia se reduce.
- Use pilas AA, R6, UM-3.
- Asegúrese de que las polaridades estén bien puestas. Vea la ilustración del interior del compartimiento de las pilas.
- Quite las pilas si no va a usar el mando a distancia durante mucho tiempo.
- No utilice pilas viejas y nuevas juntas.
- No utilice juntas pilas de tipos diferentes (alcalinas y de manganeso, por ejemplo). Lea las indicaciones de las pilas con atención porque hay tipos diferentes que pueden tener la misma forma y color.
- Si las pilas tienen fugas, tírelas inmediatamente. Evite tocar el material que sale de las pilas o dejar que éste entre en contacto con ropas, etc. Limpie a fondo el compartimiento de las pilas antes de instalar otras nuevas.
- No tire las pilas con la basura de casa; disponga correctamente de ellas según los reglamentos de su localidad.



DivX, DivX Ultra Certified y logotipos asociados son marcas comerciales de DivX, Inc. y se utilizan bajo licencia.



Fabricado bajo licencia de Dolby Laboratories. Dolby y el símbolo de la doble D son marcas comerciales de Dolby Laboratories.



Fabricado bajo la licencia bajo los números de patente de los EE.UU.: 5,451,942; 5,956,674; 5,974,380; 5,978,762; 6,487,535 y otras patentes de los EE.UU. e internacionales emitidas y pendientes. DTS y DTS 2.0 + Digital Out son marcas comerciales registradas y los logotipos y el símbolo DTS son marcas comerciales de DTS, Inc. ©1996~2007 DTS, Inc. Todos los derechos reservados.



“HDMI”, el logotipo “HDMI” y “High-Definition Multimedia Interface” son marcas comerciales o marcas comerciales registradas de HDMI Licensing LLC.

La tecnología de decodificación de audio MPEG Layer-3 bajo licencia de Fraunhofer IIS y Thomson multimedia.

Windows Media es una marca comercial registrada o una marca comercial de Microsoft Corporation en los Estados Unidos y/u otros países.

Contenido

1 Introducción	2	Reproducir los pases de diapositivas JPEG	32
Características	2	Utilizar Disc Navigator con los discos DVD-Video, VCD y SVCD	33
Accesorios incluidos	2	Utilizar Disc Navigator con los discos MP3, WMA, MPEG-4 AAC, DivX®, WMV y JPEG	34
Panel frontal	3	Visualizar información del disco	35
Pantalla	4	Visualizar el formato de audio	35
Panel posterior	5		
Control remoto	6		
2 Primeros pasos	8	5 Utilizar el sintonizador	36
Instalar las baterías en el control remoto ..	8	Sintonizar emisoras de radio	36
Conectar los altavoces	9	Utilizar las presintonías	38
Conectar un subwoofer autoamplificado ..	10		
Conectar antenas	11	6 Utilizar el temporizador	40
Conectar un televisor	12	Ajustar la fuente de entrada	40
Conectar un grabador (CDR, MDR etc.) ..	14	Ajustar la hora de activación	41
Conectar un receptor o decodificador AV ..	14	Ajustar la hora de desactivación	41
Conectar el cable de alimentación	15	Activar y desactivar el temporizador	42
3 Funciones generales	16	7 Reproducción de dispositivos portátiles	43
Activar el DRX-730	16	Reproducción del reproductor de música ..	43
Seleccionar las fuentes de entrada	16	Reproducción de un iPod	43
Ajustar el volumen	17	Reproducción USB	45
Enmudecer el sonido	17	Reproducción de Bluetooth	47
Ajustar los graves y los agudos	18		
Ajustar el balance	18	8 Grabar	49
Modo de reproducción directo puro	19		
Utilizar auriculares	19	9 Ajustes de audio y ajuste de vídeo	50
Ajustar el brillo de la pantalla	20	Menú "Audio Settings"	50
Utilice el temporizador sleep	20	Menú "Video Adjust"	51
Ajustar el reloj	21		
Visualizar la hora	22	10 Ajustes iniciales	52
En espera automático	22	Menú "Initial Settings"	52
4 Reproducir discos	23	Apéndice	58
Utilizar la visualización en la pantalla	23	Discos y formatos compatibles	58
Reproducir discos	23	Mantenimiento de los discos	61
Reproducción en movimiento lento	26	Mantenimiento del DRX-730	62
Reproducción fotograma a fotograma ..	26	Reajustar el DRX-730	62
Seleccionar los idiomas y el audio	27	Listas de idiomas, países y regiones	63
Seleccionar subtítulos	27	Solucionar problemas	64
Seleccionar los ángulos de la cámara	28	Especificaciones	71
Zoom	28		
Reproducción de repetición	29		
Reproducción repetida A-B	29		
Reproducción aleatoria	30		
Reproducción programada	30		
Buscar discos	31		

1

2

3

4

5

6

7

8

9

10

Apéndice

Capítulo 1: Introducción

Gracias por elegir el receptor Yamaha DRX-730 DVD. Para disfrutar al máximo de su nuevo producto Yamaha, lea con atención este manual y guárdelo en un lugar seguro para futuras consultas.

Características

- Reproduce los siguientes discos: DVD-Video, DVD-VR (discos DVD-R/RW/R DL grabados en modo VR), VCD, SVCD, CD, DTS CD de audio
- Reproduce los siguientes archivos: MP3, WMA, MPEG-4 AAC, JPEG, WMV¹
- Producto DivX® Ultra Certified oficial.
- Reproduce todas las versiones de vídeo DivX® (incluyendo DivX® 6) con la reproducción mejorada de los archivos de soporte DivX® y DivX® Media Format.
- Salida HDMI (con conversión de resolución de vídeo de 1080p)
- Sintonizador FM/AM con 40 presintonías
- Amplificador clase D: 30W x 2 canales en 6Ω
- Modo de reproducción directo puro en alta fidelidad
- Jack mini del panel frontal para una reproducción rápida y fácil desde reproductores de música portátiles.
- Puerto USB en el panel frontal para una reproducción rápida y fácil desde dispositivos de almacenamiento USB.
- Jack DOCK para conexión a una base Dock universal para iPod de Yamaha opcional que permite escuchar la música del iPod en alta calidad. Y puede controlar el iPod con el control remoto del DRX-730 y recargarlo mientras escucha la música.
- El jack DOCK también se puede utilizar para conectar un receptor de audio inalámbrico Bluetooth YBA-10 de Yamaha para que pueda escuchar la música almacenada en el reproductor de música compatible con Bluetooth o en el teléfono móvil en alta calidad. Y puede controlar el dispositivo Bluetooth con el control remoto del DRX-730.
- Función del temporizador
- Visualización en pantalla (OSD)
- Control remoto con funciones completas
- Salida digital óptica

1. El DRX-730 puede reproducir archivos MP3, WMA, MPEG-4 AAC y JPEG almacenados en discos CD-R/RW, DVD-R/RW, y DVD+R/RW o en dispositivos de almacenamiento USB y archivos DivX® y WMV almacenados en discos CD-R/RW, DVD-R/RW, y DVD+R/RW. Consulte "Discos y formatos compatibles" en la página 58 para más información.

Accesorios incluidos

El DRX-730 incluye los siguientes accesorios. Asegúrese de que no falte ninguno.

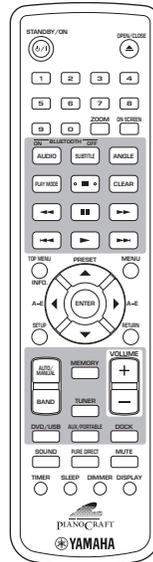

Control remoto

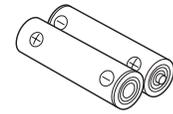

Dos baterías (AA, R06, UM-3)

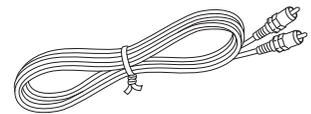

Cable de vídeo con patillas

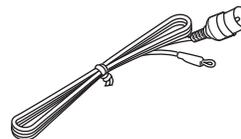

Antena FM interior



Antena en bucle AM

Panel frontal

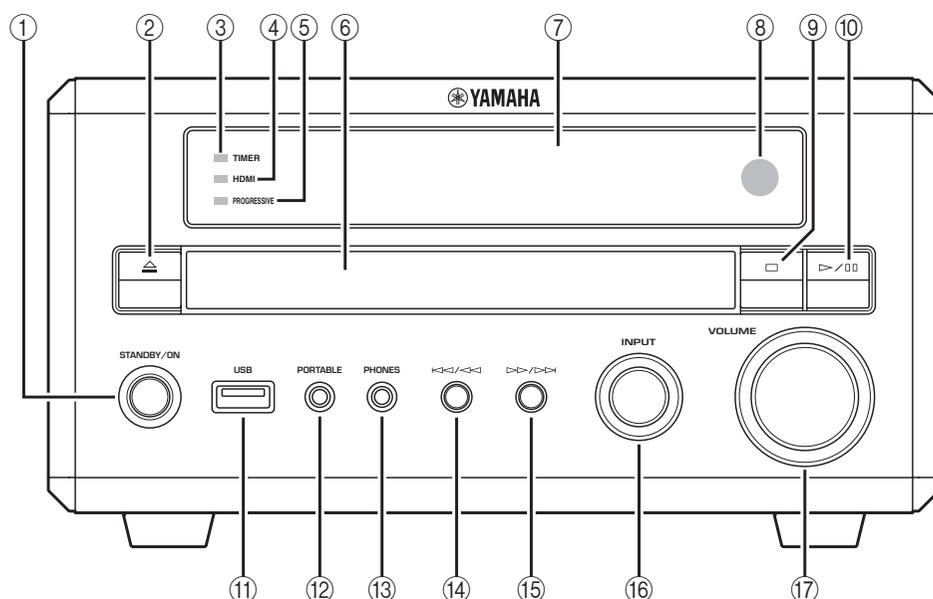

① **STANDBY/ON**

Ajusta el DRX-730 a activado o a en espera (consulte la página 16).

② **Abrir/Cerrar (△)**

Abre y cierra la bandeja del disco (consulte la página 23).

③ **LED TIMER**

Se ilumina cuando el DRX-730 está en espera y el temporizador está activado (consulte la página 42).

④ **LED HDMI**

Se ilumina cuando se utiliza HDMI OUT (consulte la página 53).

⑤ **LED PROGRESSIVE**

Se ilumina cuando se emite vídeo progresivo (consulte la página 53).

⑥ **Bandeja del disco**

Utilizada para cargar los discos (consulte la página 23).

⑦ **Pantalla**

Visualiza varios tipos de información. Consulte "Pantalla" en la página 4 para más información.

⑧ **Sensor de control remoto**

Recibe las señales del control remoto.

⑨ **Detener (□)**

Detiene la reproducción (consulte la página 24).

⑩ **Reproducir/Pausa (▷/⏸)**

Inicia y pausa la reproducción (consulte la página 23).

⑪ **Puerto USB**

Se utiliza para conectar un dispositivo de almacenamiento USB que contiene archivos de imágenes o música (consulte la página 45).

⑫ **Jack PORTABLE**

Se utiliza para conectar un reproductor de música portátil (consulte la página 43).

⑬ **Jack PHONES**

Se utiliza para conectar los auriculares (consulte la página 19).

⑭ **Anterior/Rebobinar (◀◀/◀)**

Selecciona pistas o capítulos anteriores (consulte la página 25). Funciona como el botón de Rebobinar (◀◀) del control remoto cuando se mantiene pulsado.

⑮ **Siguiente/Avanzar rápido (▶▶/▶)**

Selecciona pistas o capítulos posteriores (consulte la página 25). Funciona como el botón Avanzar Rápido (▶▶) del control remoto cuando se mantiene pulsado.

⑯ **Control INPUT**

Selecciona las fuentes de entrada (consulte la página 16).

⑰ **Control VOLUME**

Ajusta el volumen (consulte la página 17).

Pantalla

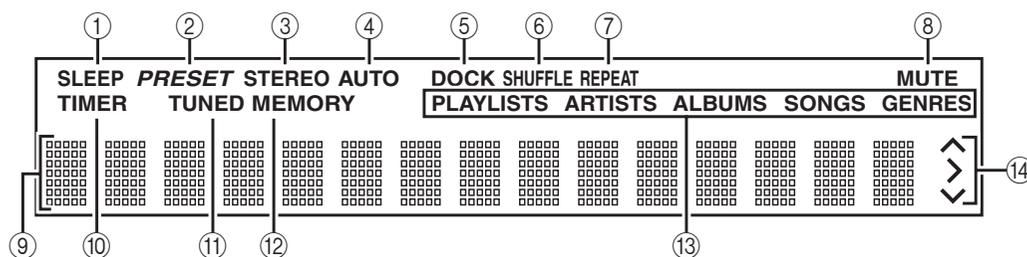

① SLEEP

Se ilumina si se ha ajustado el temporizador sleep (consulte la página 20).

② PRESET

Se ilumina cuando se seleccionan presintonías de radio (consulte la página 39).

③ STEREO

Se ilumina cuando se escucha una emisora FM en estéreo (consulte la página 36).

④ AUTO

Se ilumina cuando se selecciona el modo de sintonización automática. Se desactiva cuando se selecciona el modo de sintonización manual (consulte la página 36).

⑤ DOCK

- Se ilumina cuando se inserta un iPod en una base Dock universal para iPod de Yamaha opcional (YDS-10 o YDS-11) que esté conectado al jack DOCK (consulte la página 43).
- Se ilumina cuando se ha establecido una conexión entre un dispositivo Bluetooth y un receptor de audio inalámbrico Bluetooth YBA-10 de Yamaha opcional (consulte la página 47).
- Parpadea mientras el receptor de audio inalámbrico Bluetooth opcional YBA-10 de Yamaha se empareja con o busca un dispositivo Bluetooth (consulte la página 47).

⑥ SHUFFLE

Se ilumina cuando se selecciona la reproducción shuffle en el iPod (consulte la página 44).

⑦ REPEAT

Se ilumina cuando se selecciona la reproducción en el iPod (consulte la página 44).

⑧ MUTE

Parpadea cuando el sonido está enmudecido (consulte la página 17).

⑨ Área de información

Visualiza varios tipos de información, como la fuente de entrada, la frecuencia de radio y la hora.

⑩ TIMER

Se ilumina cuando el DRX-730 está activado y el temporizador está activado (consulte la página 42).

⑪ TUNED

Se ilumina cuando está sintonizado con una emisora de radio (consulte la página 36).

⑫ MEMORY

Se ilumina cuando se presintonizan las emisoras de radio (consulte la página 38).

⑬ iPod

Estos indicadores indican que se ha seleccionado el menú “iPod” para navegar: Listas de canciones, artistas, álbumes, canciones o géneros (consulte la página 44).

⑭ Control iPod

Indica qué botones del cursor pueden utilizarse mientras se navega por los menús del iPod (consulte la página 44).

Panel posterior

1

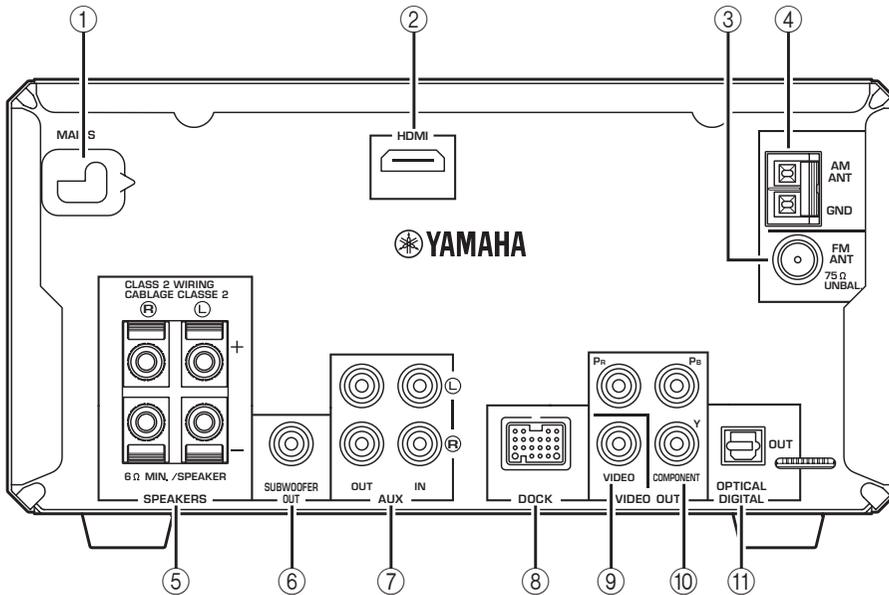

① MAINS (cable de alimentación)

Conecte el cable de alimentación a una toma de CA (consulte la página 15).

② Salida HDMI

Esta salida HDMI puede conectarse a una entrada HDMI del televisor (consulte la página 13).

③ FM ANT

La antena FM se conecta aquí (consulte la página 11).

④ AM ANT

La antena AM se conecta aquí (consulte la página 11).

⑤ SPEAKERS

Los altavoces se conectan aquí (consulte la página 9).

⑥ SUBWOOFER OUT

Aquí se puede conectar un subwoofer autoamplificado (se vende por separado) (consulte la página 10).

⑦ AUX IN y OUT

Aquí se puede conectar un componente de grabación, como un CDR, MDR o pletina de cassette (consulte la página 14).

⑧ DOCK

Aquí se puede conectar una base Dock universal para iPod de Yamaha (YDS-10 o YDS-11) o un receptor de audio inalámbrico Bluetooth YBA-10 de Yamaha (consulte las páginas 43 y 47).

⑨ VIDEO OUT

Esta salida de vídeo compuesto puede conectarse a una entrada de vídeo compuesto del televisor (consulte la página 12).

⑩ COMPONENT VIDEO OUT

Esta salida de vídeo componente puede conectarse a una entrada de vídeo componente del televisor (consulte la página 12).

⑪ OPTICAL DIGITAL OUT

Esta salida de audio digital óptica puede conectarse a una entrada de audio digital óptica en un grabador CDR o MDR o en un receptor/decodificador AV (consulte las páginas 14 y 14).

Control remoto

En esta sección se describen brevemente los botones del control remoto.

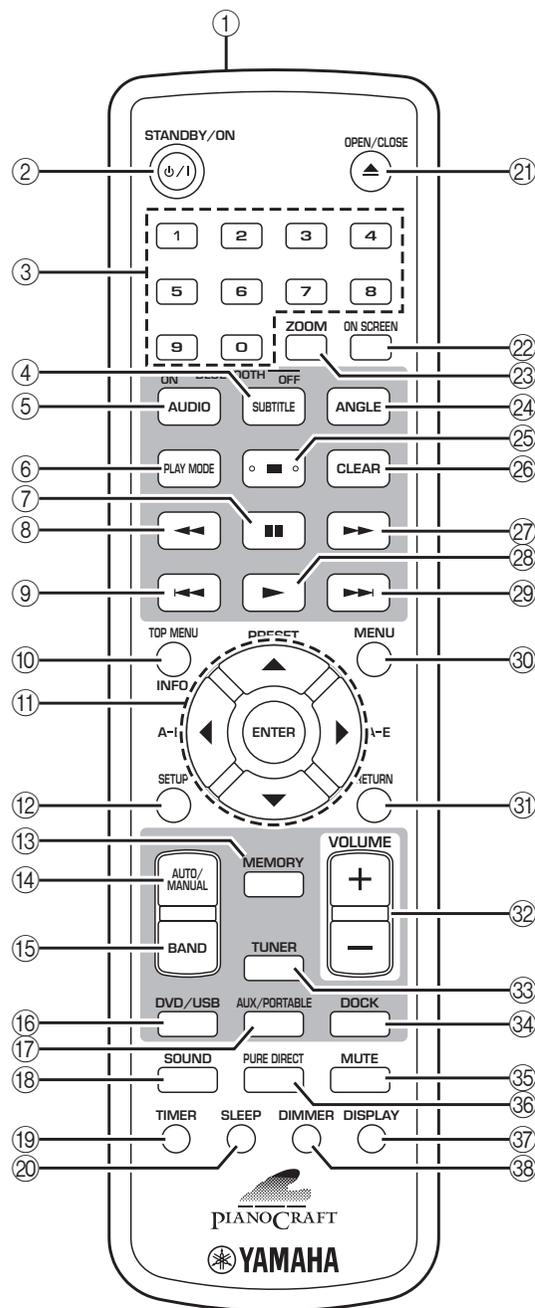

Consejo:

- Además de controlar el DRX-730, el control remoto también se puede utilizar para controlar una reproducción en un iPod (consulte la página 43), en un reproductor de música Bluetooth o en un teléfono móvil (consulte la página 47).

① Transmisor de infrarrojos

Transmite las señales de control al DRX-730 (consulte la página 8).

② STANDBY/ON (⏻/⏻)

Ajusta el DRX-730 a activado o a en espera (consulte la página 16).

③ Botones numéricos

Introduzca los números.

④ SUBTITLE (BLUETOOTH OFF)

- Cuando la fuente de entrada es DVD, se seleccionan los subtítulos en los DVDs (consulte la página 27).
- Cuando la fuente de entrada es DOCK, se desconecta del dispositivo Bluetooth actual y ajusta el DRX-730 a modo no descubrible (consulte la página 47).

⑤ AUDIO (BLUETOOTH ON)

- Cuando la fuente de entrada es DVD, se seleccionan los formatos de audio y las pistas de sonido de idiomas extranjeras en los DVDs (consulte la página 27).
- Cuando la fuente de entrada es DOCK, se inicia el emparejamiento o se establece una conexión con el último dispositivo Bluetooth que se ha utilizado y ajusta el DRX-730 a modo descubrible (consulte la página 47).

⑥ PLAY MODE

Visualiza el menú Play Mode en el televisor conectado cuando la fuente de entrada es DVD.

⑦ Pausa (⏸)

Pausa la reproducción.

⑧ Rebobinar (⏮)

Rebobina la reproducción. También se utiliza para reproducir en movimiento lento y para reproducir fotograma a fotograma.

⑨ Anterior (⏪)

Selecciona pistas o capítulos anteriores.

⑩ TOP MENU (INFO.)

- Cuando la fuente de entrada es DVD, se visualiza el menú superior del DVD.
- Cuando la fuente de entrada es DOCK, se selecciona el modo de control del iPod (consulte la página 43).

⑪ Botones del cursor (▲)/(▼)/(◀)/(▶) y ENTER

Se utiliza para navegar por los menús en la pantalla y para cambiar los ajustes. También se utiliza para navegar por los menús del iPod. Los botones del cursor también se utilizan para sintonizar la radio y para seleccionar las presintonías.

12 SETUP

Visualiza el menú "Setup" en el televisor conectado cuando la fuente de entrada es DVD.

13 MEMORY

Se utiliza para guardar las presintonías de radio (consulte la página 38).

14 AUTO/MANUAL

Selecciona los modos de sintonización automática y manual (consulte la página 36).

15 BAND

Selecciona las bandas de radio FM y AM (consulte la página 36).

16 DVD/USB

Selecciona las fuentes de entrada DVD y USB (consulte la página 16).

17 AUX/PORTABLE

Selecciona las fuentes de entrada AUX y PORTABLE (consulte la página 16).

18 SOUND

Utilizado para ajustar los graves, agudos y balance (consulte la página 18).

19 TIMER

Ajusta el temporizador (consulte la página 40).

20 SLEEP

Ajusta el temporizador sleep (consulte la página 20).

21 OPEN/CLOSE (▲)

Abre y cierra la bandeja del disco (consulte la página 23).

22 ON SCREEN

Visualiza la información acerca del disco que se está reproduciendo actualmente en el televisor conectado.

23 ZOOM

Amplia la imagen (consulte la página 28).

24 ANGLE

Selecciona los ángulos de la cámara en los DVDs (consulte la página 28).

25 Detener (■)

Detiene la reproducción.

26 CLEAR

Borra los números introducidos y elimina los intervalos del programa.

27 Avanzar rápido (▶▶)

Avanza rápido la reproducción. También se utiliza para reproducir en movimiento lento y para reproducir fotograma a fotograma.

28 Reproducir (▶)

Inicia la reproducción.

29 Siguiendo (▶▶▶)

Selecciona las pistas o capítulos siguientes.

30 MENU

- Visualiza un menú del DVD. (Puede funcionar igual que el botón TOP MENU con algunos DVDs.)
- Cuando la fuente de entrada es USB, se visualiza "Disc Navigator".

31 RETURN

Vuelve al menú anterior.

32 VOLUME (+/-)

Ajusta el volumen (consulte la página 17).

33 TUNER

Selecciona la fuente de entrada TUNER (consulte la página 16).

34 DOCK

Selecciona la fuente de entrada DOCK (consulte la página 16).

35 MUTE

Enmudece y desennudece el sonido (consulte la página 17).

36 PURE DIRECT

Selecciona el modo de reproducción directo puro (consulte la página 19).

37 DISPLAY

- Visualiza la hora.
- Cuando la fuente de entrada es DVD y se reproduce un disco, también se visualiza el formato de audio.

38 DIMMER

Oscurece la pantalla del DRX-730 (consulte la página 20).

Capítulo 2: Primeros pasos

Este capítulo explica cómo instalar las baterías en el control remoto y cómo conectar los altavoces y otros componentes al DRX-730.

Instalar las baterías en el control remoto

- 1 Pulse la ficha en la tapa del compartimiento de las baterías en la dirección de la flecha y extraiga la tapa.

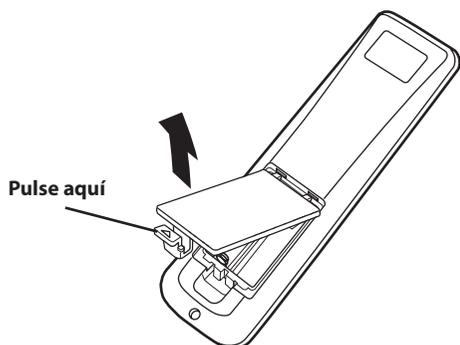

- 2 Inserte las baterías incluidas en el compartimiento de las baterías con la polaridad (+ y -) correcta.

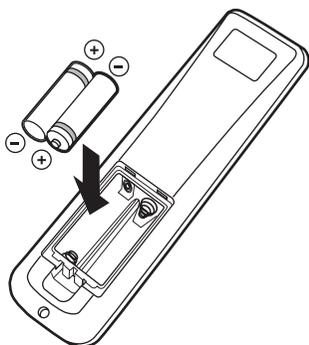

- 3 Sustituya la tapa del compartimiento de la batería.

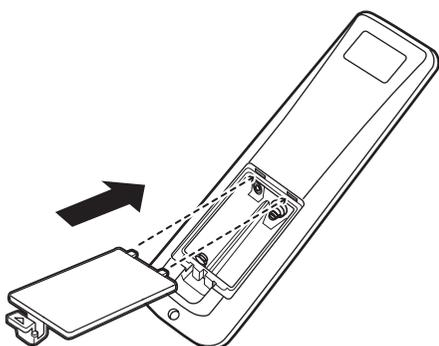

Notas:

- Si el campo operativo del control remoto se reduce, sustituya *todas* las baterías con las nuevas.
- No utilice baterías viejas y nuevas conjuntamente.
- No utilice diferentes tipos de baterías juntas, como por ejemplo, baterías alcalinas y baterías de manganeso. Aunque se pueden parecer, cada tipo tiene sus propias características.
- Cuando las baterías se agoten, extráigalas inmediatamente del control remoto para evitar una explosión o una pérdida de ácido.
- Siga siempre la normativa de desecho de baterías de su zona.
- Si una batería presenta pérdidas, deséchela de inmediato. Procure que el ácido que pierde la batería no entre en contacto con la piel o la ropa. Antes de insertar las baterías nuevas, limpie el compartimiento de las baterías.

Campo operativo

El control remoto tiene un campo operativo de hasta 6 metros. Al utilizar el control remoto, apúntelo hacia el sensor de control remoto del DRX-730, situado junto a la pantalla, consulte a continuación.

Notas:

- Tenga cuidado de no verter líquido en el control remoto.
- Tenga cuidado de no dejar caer el control remoto.
- No deje el control remoto en ninguno de los siguientes lugares: lugares calurosos o húmedos, como cerca de un calefactor o en un cuarto de baño; lugares extremadamente fríos; lugares polvorientos.

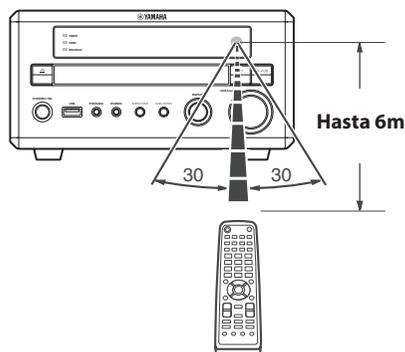

Conectar los altavoces

Conecte los altavoces del NX-E700 al DRX-730 como se muestra a continuación.

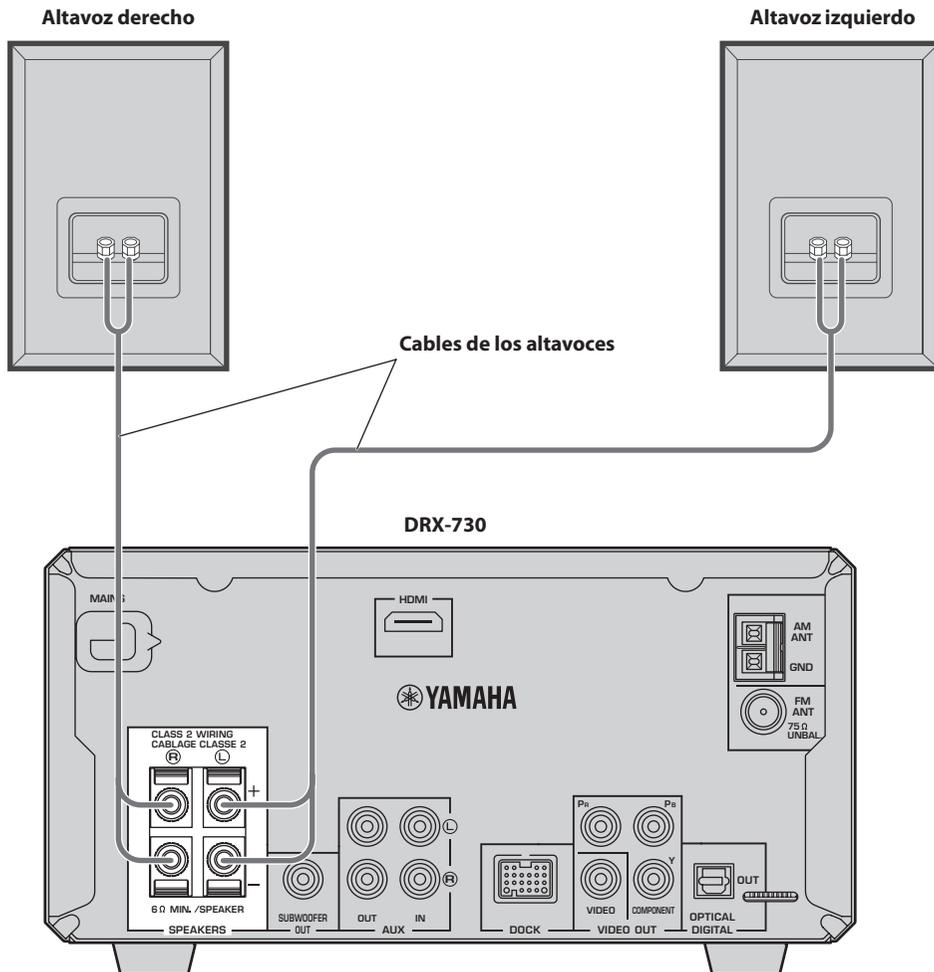

Notas:

- No conecte el cable de alimentación al DRX-730 hasta que todas las conexiones se hayan completado.
- Asegúrese de conectar el altavoz derecho a los terminales con la etiqueta “R” y el altavoz izquierdo a los terminales con la etiqueta “L”.
- Asegúrese de que los filamentos de cada cable no toquen ningún otro cable ni parte metálica del DRX-730, puesto que podría dañar seriamente el DRX-730 y los altavoces.
- No conecte altavoces con una impedancia inferior a la impedancia mínima especificada en la parte posterior del DRX-730.
- Utilice altavoces blindados magnéticamente si desea situarlos cerca de un televisor tipo CRT. Si causan interferencias en la imagen, apártelos del televisor.

Conectar los cables de los altavoces

Los cables de los altavoces se componen de dos filamentos aislados que funcionan conjuntamente. Las conexiones de los altavoces están polarizadas y utilizan terminales positivos (+) y negativos (-) que se distinguen con los códigos de color rojo y negro, respectivamente. Para ayudarle a conectar los cables correctamente, normalmente el cable positivo está marcado con una tira u otro identificador. Basta con conectar el cable marcado a los terminales positivos (+) del DRX-730 y en los altavoces y conectar el cable sin marcar a los terminales negativos (-). Si los cruza, los altavoces estarán fuera de fase y el sonido no será natural y no contendrá bajos, con lo cual debe ir con cuidado.

- 1 Pele unos 10mm de aislamiento del extremo de cada y trence los filamentos descubiertos para evitar posibles cortocircuitos.

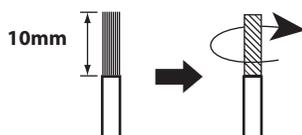

- 2 Pulse la palanca del terminal del altavoz para abrirla, inserte el cable en el orificio y a continuación cierre la palanca.

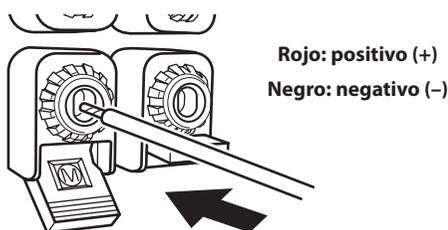

Conectar un subwoofer autoamplificado

Puede conectar un subwoofer autoamplificado (se vende por separado) al jack SUBWOOFER OUT del DRX-730 para obtener un sonido de bajos verdaderamente profundo.

Utilizando cable de audio con patillas (se vende por separado), conecte el jack SUBWOOFER OUT del DRX-730 al jack de entrada del subwoofer autoamplificado.

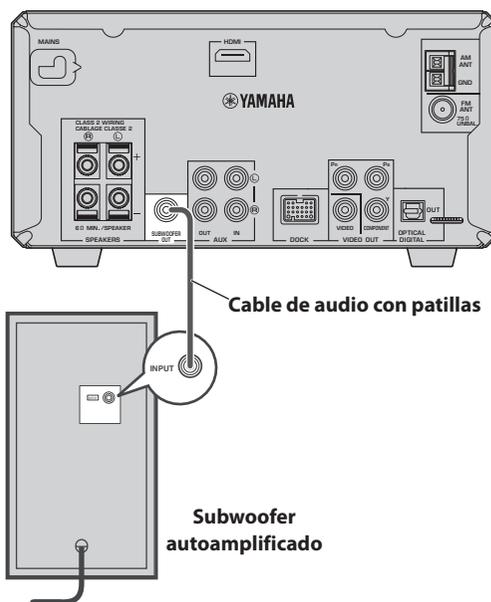

Notas:

- No conecte los cables de alimentación al DRX-730 y al subwoofer autoamplificado hasta que se hayan completado todas las demás conexiones.
- El jack SUBWOOFER OUT emite los sonidos de baja frecuencia de una mezcla con reducción de canales creada de todos los canales disponibles en el material original.

Conectar antenas

Para escuchar la radio FM y AM, debe conectar las antenas incluidas al DRX-730. Si la recepción de radio es pobre en su área o si desea mejorar la recepción, puede conectar las antenas para exteriores FM y AM. Consulte un instalador cualificado en su área para más detalles.

■ Derivación a masa de la antena

Para una seguridad máxima y una interferencia mínima, conecte el terminal AM ANT GND a una buena toma de derivación a masa, como una estaca metálica parcialmente enterrada en tierra húmeda.

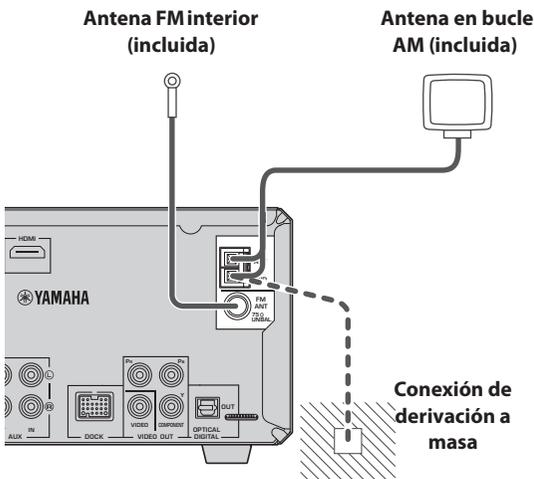

Conectar la antena FM

- 1 Conecte la antena FM interior incluida al jack FM ANT del DRX-730.
- 2 Sitúe la antena lejos del DRX-730, de los cables del altavoz y de los cables de alimentación.

Notas:

- No conecte el cable de alimentación al DRX-730 hasta que todas las demás conexiones se hayan completado.
- Antes de decidir dónde instalar las antenas de forma permanente, sintonice una emisora de radio AM o FM y ajuste la posición de la antena AM o FM, respectivamente, para encontrar la mejor recepción.
- Si conecta una antena AM para exteriores, conecte también la antena en bucle AM incluida.

Conectar la antena en bucle AM

- 1 Monte el soporte de la antena como se muestra.

Si desea instalar la antena en una pared, no es necesario montar el soporte.

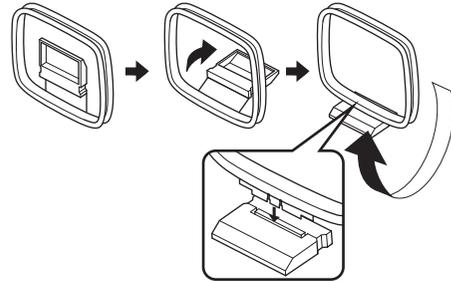

- 2 Pulse la palanca del terminal AM ANT para abrirla, inserte los cables de la antena en bucle AM en los orificios y a continuación cierre la palanca.

- Si los dos cables de la antena son negros, significa que no están polarizados y pueden conectarse en cualquier sentido.

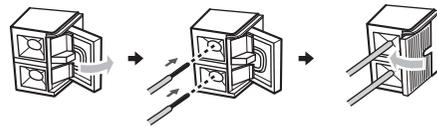

- Si uno de los cables de la antena es blanco y el otro negro, conecte el cable blanco al terminal AM ANT y el cable negro al terminal GND.

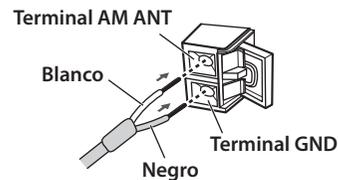

- 3 Sitúe la antena lejos del DRX-730, de los cables del altavoz y de los cables de alimentación.

Conectar un televisor

Puede conectar el DRX-730 a un televisor utilizando cualquiera de los cuatro tipos de conexión: HDMI, vídeo componente, o vídeo compuesto. El tipo que elija dependerá de las conexiones compatibles con el televisor. Para obtener más información, consulte el manual de instrucciones del televisor.

HDMI proporciona la mejor calidad de imagen. El vídeo componente ofrece la mejor calidad de imagen y la salida de vídeo componente del DRX-730 es compatible con el barrido progresivo para una calidad de imagen aún mejor. Si el televisor no es compatible con HDMI o el vídeo componente, utilice el vídeo compuesto. Algunos modelos DRX-730 tienen un jack SCART que puede emitir el vídeo compuesto o el vídeo componente RGB.

Notas:

- No conecte el cable de alimentación al DRX-730 hasta que todas las demás conexiones se hayan completado.
- Desactive el televisor antes de conectarlo al DRX-730.

Consejo:

- Si el televisor dispone de una salida de audio, puede conectarlo a los jacks AUX IN del DRX-730 y escuchar sus programas de televisión favoritos a través de los altavoces conectados al DRX-730.

Conexión de vídeo compuesto

Si el televisor no es compatible con HDMI o con el vídeo componente, puede conectar el DRX-730 al televisor con el cable de vídeo con patillas incluido.

Utilice el cable de vídeo con patillas incluido para conectar el jack VIDEO OUT del DRX-730 a una entrada de vídeo compuesto en el televisor.

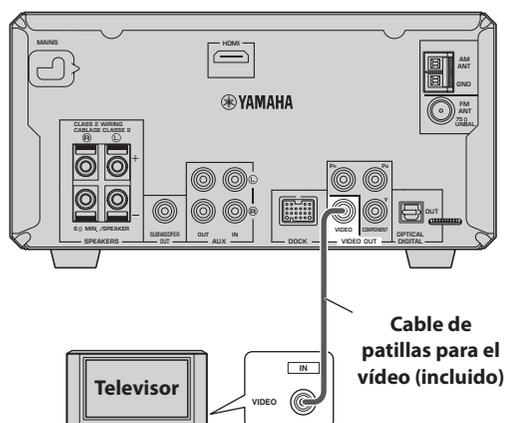

Conexión de vídeo componente

Si el televisor es compatible con el vídeo componente, pero no con HDMI, puede conectar el DRX-730 al televisor con un cable de vídeo componente. Esto proporcionará una mejor calidad de imagen que una conexión de vídeo componente.

Utilizando un cable de vídeo componente (vendido por separado), conecte los jacks COMPONENT VIDEO OUT del DRX-730 a una entrada de vídeo componente del televisor.

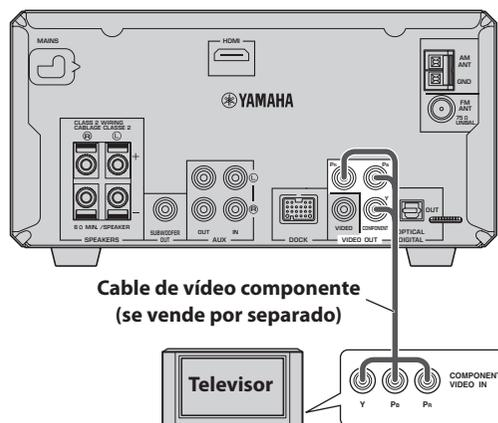

Notas:

- Si conecta un televisor que no es compatible con el barrido progresivo, asegúrese de que el "Component Out" esté ajustado a "Interlace". Si está ajustado a "Progressive", es posible que el televisor no muestre ninguna imagen.
- Si utiliza las conexiones COMPONENT VIDEO OUT y HDMI simultáneamente, es posible que los jacks COMPONENT VIDEO OUT emitan vídeo progresivo independientemente del ajuste "Component Out".

Conexión HDMI

Si el televisor dispone de una entrada HDMI, puede conectarlo al DRX-730 con un cable HDMI y disfrutar la mejor calidad de imagen posible.

Utilizando un cable HDMI (vendido por separado), conecte el jack HDMI del DRX-730 a una entrada HDMI del televisor.

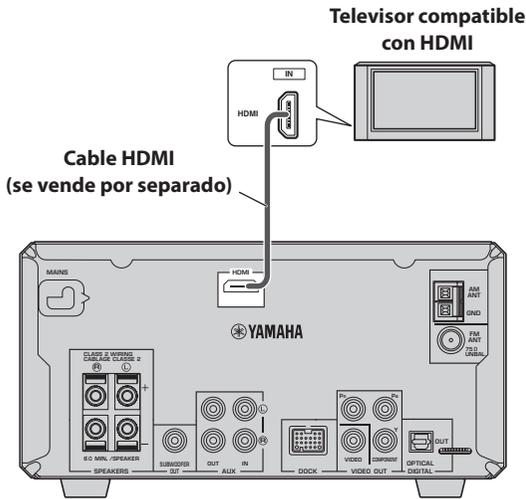

Nota:

- Debe ajustar la resolución HDMI del DRX-730 y de los ajustes de color HDMI para que coincidan con las capacidades del HDMI TV (consulte la página 53). Si selecciona la resolución equivocada, es posible que pierda totalmente la imagen.

Resoluciones de salida HDMI compatibles

Modelos para América del Norte	Otros modelos
1080p/60 Hz	1080p/60 Hz (NTSC) 1080p/50 Hz (PAL)
1080i/60 Hz	1080i/60 Hz (NTSC) 1080i/50 Hz (PAL)
720p/60 Hz	720p/60 Hz (NTSC) 720p/50 Hz (PAL)
480p/60 Hz	480p/60 Hz (NTSC) 576p/50 Hz (PAL)
480i/60 Hz	480i/60 Hz (NTSC) 576i/50 Hz (PAL)

* Si el televisor compatible con HDMI no es compatible con las resoluciones mencionadas anteriormente, es posible que la imagen no se visualice correctamente.

* El DRX-730 está diseñado para estar conectado a un componente HDMI. Si está conectado a un componente DVI, puede que no sea un funcionamiento normal, dependiendo del componente DVI.

Salida de audio HDMI

Normalmente, los altavoces conectados al DRX-730 se utilizan para emitir el sonido. Sin embargo, es posible que desee escuchar a través de los altavoces del HDMI TV, en cuyo caso puede activar y desactivar la salida de audio HDMI como se describe a continuación.

1 Ajuste el DRX-730 al modo en espera.

2 Mantenga pulsado Detener (□) en el DRX-730 y pulse STANDBY/ON, no suelte Detener (□) hasta que aparezca “DVD — NO REQ.” en la pantalla.

3 Pulse Reproducir/Pausa (▶/⏸) varias veces para seleccionar “HDMI AUDIO ON”.

Si cambia de opinión en este punto, seleccione en su lugar “DVD — NO REQ.”.

4 Pulse STANDBY/ON.

La entrada de audio HDMI está activada y el DRX-730 pasa al estado en espera. Pulse STANDBY/ON de nuevo para volver a activarlo. Para desactivar la salida de audio HDMI, repita el procedimiento anterior pero seleccione “HDMI AUDIO OFF” en el paso 3.

Nota:

- La salida de audio a través del jack HDMI siempre es de 2 canales PCM.

Acerca de HDMI

HDMI significa “High-Definition Multimedia Interface”, *Interface multimedia de alta definición*. Una extensión del estándar DVI (“Digital Video Interface”, Interface de Video Digital) utilizada para conectar pantallas de ordenador, HDMI fue diseñado como el interface de digital nueva generación para televisores y equipos AV, que permite ofrecer vídeo digital no comprimido y audio digital en varios formatos con un sólo cable. Con HDMI, no será necesario disponer de cables separados para las conexiones de vídeo y de audio. Y porque es digital, ofrece vídeo y audio de alta calidad insuperable. Además, HDMI es compatible con el sistema HDCP (“High Bandwidth Digital Content Protection”, Protección de contenido digital de elevado ancho de banda) que se utiliza para evitar que se copie de forma ilegal el contenido de vídeo y de audio con copyright.

Conectar un grabador (CDR, MDR etc.)

Puede conectar un componente de grabación, como un grabador de cassettes, CDR, o MDR al DRX-730 para grabar y reproducir.

- 1 Utilizando cable de audio con patillas (se vende por separado), conecte los jacks AUX OUT del DRX-730 a la entrada de audio del componente de grabación.
- 2 Utilizando otro cable de audio con patillas (se vende por separado), conecte los jacks AUX IN del DRX-730 a la salida de audio del componente de grabación.

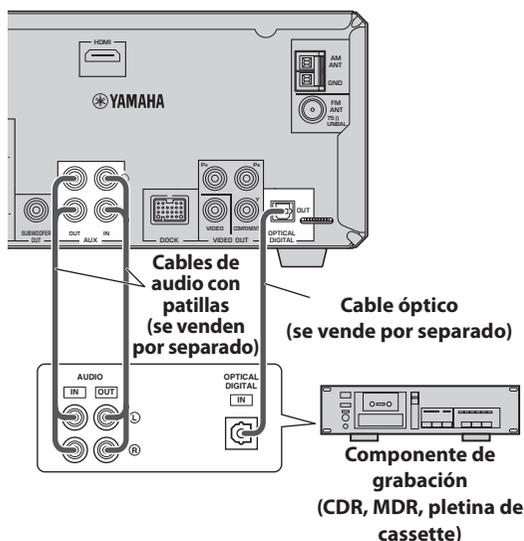

■ Grabación digital

Si el componente de grabación cuenta con una entrada digital óptica, puede conectarlo al jack OPTICAL DIGITAL OUT del DRX-730 y grabar de forma digital.

Consulte "Grabar" en la página 49 para más información.

Notas:

- No conecte el cable de alimentación al DRX-730 hasta que todas las demás conexiones se hayan completado.
- Desactive el componente de grabación antes de conectarlo al DRX-730.
- El OPTICAL DIGITAL OUT emite audio sólo cuando la fuente de entrada es DVD o USB y con algunos discos y archivos, puede que la grabación no sea posible debido a la protección de copia.

Conectar un receptor o decodificador AV

El DRX-730 mezcla con reducción de canales las fuentes multicanal, cómo Dolby Digital y DTS, en una mezcla estéreo de 2 canales de la que puede disfrutar a través los altavoces conectados al DRX-730. Conectando un receptor/decodificador AV al jack OPTICAL DIGITAL OUT del DRX-730, puede escuchar las fuentes Dolby Digital y DTS a través de los altavoces conectados al receptor/decodificador AV.

Utilizando un cable de audio digital (se vende por separado), conecte el jack OPTICAL DIGITAL OUT del DRX-730 a una entrada óptica digital del receptor/decodificador AV.

Notas:

- Asegúrese de que los ajustes de la salida de audio digital estén configurados para que el OPTICAL DIGITAL OUT emita material MPEG, Dolby Digital y DTS tal como es y no como PCM.
- Puede que desee bajar totalmente el volumen del DRX-730 cuando utilice los altavoces conectados al receptor/decodificador AV.
- El OPTICAL DIGITAL OUT sólo emite audio cuando la fuente de entrada es DVD o USB.

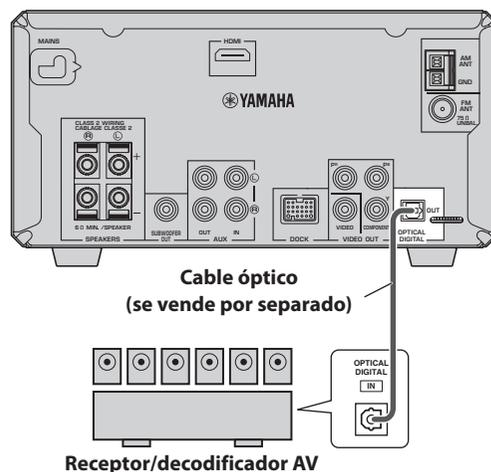

Conectar el cable de alimentación

Después de completar todas las demás conexiones, conecte el cable de alimentación a una toma de CA.

Conéctelo a una
toma de CA

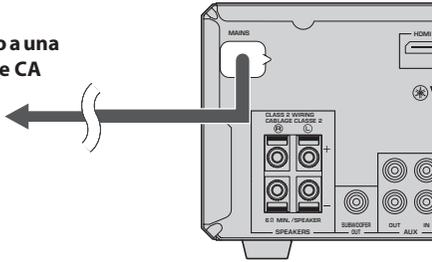

2

Capítulo 3: Funciones generales

Este capítulo explica las funciones que se pueden utilizar con cualquier fuente de entrada.

Activar el DRX-730

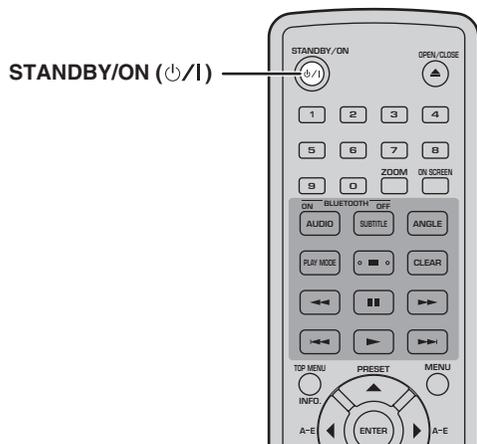

Para activar el DRX-730, pulse **STANDBY/ON** (⏻/I).

Para ajustar el DRX-730 al estado en espera, vuelva a pulsar el **STANDBY/ON** (⏻/I).

■ Panel frontal STANDBY/ON

También puede activar el DRX-730 o ajustarlo al estado en espera utilizando **STANDBY/ON** en el DRX-730.

Seleccionar las fuentes de entrada

Puede utilizar varias fuentes de entrada con el DRX-730.

Para seleccionar una fuente de entrada, utilice los botones de control remoto que se detallan en la siguiente tabla.

Aparecerá en la pantalla el nombre de la fuente de entrada seleccionada.



Nota:

- Es posible que para cambiar a una fuente de entrada nueva tarde unos segundos, durante este tiempo la pantalla parpadeará y el sonido se enmudecerá.

Fuente de entrada	Botón y descripción
DVD	Botón DVD/USB ¹ —Para reproducir un disco en el DRX-730 (consulte la página 23).
USB	Botón DVD/USB ² —Para escuchar música o visualizar imágenes almacenadas en un dispositivo de almacenamiento USB conectado a un puerto USB del panel frontal (consulte la página 45).
TUNER	Botón TUNER—Para escuchar la radio (consulte la página 36).
AUX	Botón AUX/PORTABLE ³ —Para escuchar música almacenada en un componente conectado a los jacks AUX IN del panel posterior del DRX-730.
PORTABLE	Botón AUX/PORTABLE ⁴ —Para escuchar música almacenada en un reproductor de música portátil conectado al jack PORTABLE en el panel frontal (consulte la página 43).
DOCK	Botón DOCK—Para escuchar música almacenada en un iPod ⁵ (consulte la página 43), en un reproductor de música compatible con Bluetooth ⁶ , o en un teléfono móvil (consulte la página 47) conectado al jack DOCK.

- Pulse varias veces para seleccionar DVD o USB.
- Pulse varias veces para seleccionar DVD o USB.
- Pulse varias veces para seleccionar AUX o PORTABLE.
- Pulse varias veces para seleccionar AUX o PORTABLE.
- Se requiere una base Dock universal para iPod de Yamaha (YDS-10 o YDS-11).
- Se requiere un receptor de audio inalámbrico Bluetooth YBA-10 de Yamaha opcional.

■ Control INPUT del panel frontal

También puede utilizar el control INPUT del DRX-730 para seleccionar las fuentes de entrada. Gírelo hacia la izquierda o hacia la derecha para seleccionar las fuentes de entrada en el siguiente orden:



Ajustar el volumen

Puede escuchar la música al nivel de volumen que desee.

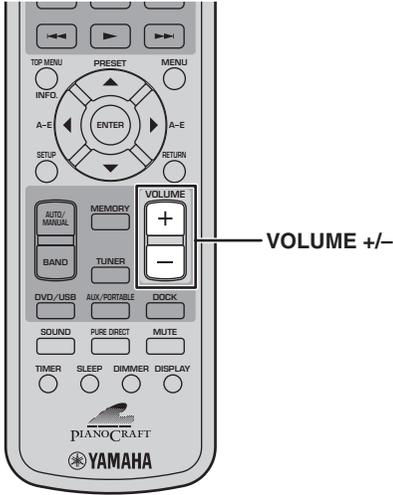

Para subir el volumen, pulse VOLUME (+).

Para bajar el volumen, pulse VOLUME (-).

Puede ajustar el volumen a MIN, 01~87 o a MAX.



■ Control VOLUME del panel frontal

También puede ajustar el volumen utilizando el control VOLUME del DRX-730.

Enmudecer el sonido

Al escuchar la música, puede enmudecer el sonido temporalmente.

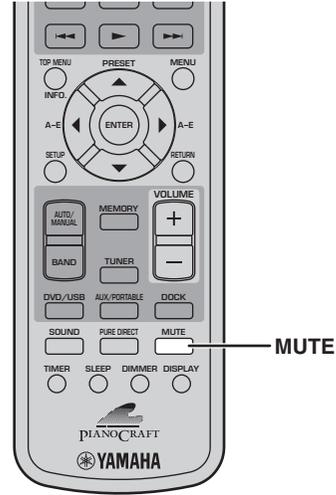

3

Para enmudecer el sonido, pulse MUTE.



Aparece "MUTE ON" en la pantalla y el indicador MUTE parpadea.

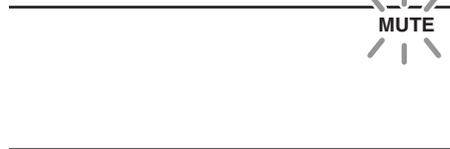

Para desenmudecer el sonido, pulse de nuevo MUTE.

Aparece "MUTE OFF" en la pantalla y el indicador MUTE se desactiva.



Notas:

- Si ajusta el volumen o cambia la fuente de entrada mientras el sonido está enmudecido, el enmudecimiento se cancelará.
- El enmudecimiento se cancela automáticamente cuando el DRX-730 está ajustado al estado en espera.

Ajustar los graves y los agudos

Puede ajustar los graves y los agudos para cambiar el tono como desee.

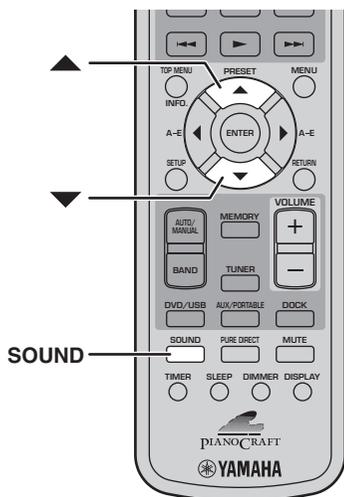

- 1 Pulse **SOUND** varias veces para seleccionar "BASS" o "TREBLE".

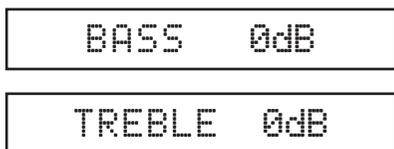

- 2 Para incrementar los graves o los agudos, pulse Arriba (▲) varias veces. Para reducir los graves o los agudos, pulse Abajo (▼) varias veces.

Es posible ajustar los graves y los agudos hacia arriba o hacia abajo en 10dB en intervalos de 2dB: -10dB~0dB~+10dB. El ajuste por defecto es "0dB".

Notas:

- Si no realiza ningún ajuste durante 5 segundos, el modo de ajuste de graves o agudos se cancelará y volverá a aparecer la pantalla anterior.
- Los ajustes de graves y agudos son aplicables a los altavoces y auriculares, pero no a la grabación.

Ajustar el balance

Puede ajustar el balance de sonido izquierdo y derecho.

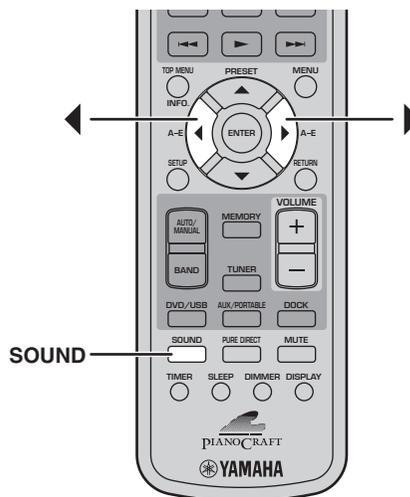

- 1 Pulse **SOUND** varias veces para seleccionar "BALANCE".

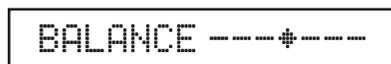

- 2 Para mover el sonido hacia la izquierda, pulse Izquierda (◀) varias veces. Para mover el sonido hacia la derecha, pulse Derecha (▶) varias veces.

Es posible ajustar el balance 6 niveles hacia la izquierda o 6 niveles hacia la derecha. El ajuste por defecto es centro.

Notas:

- Si no realiza ningún ajuste durante 5 segundos, el modo de ajuste del balance se cancelará y volverá a aparecer la pantalla anterior.
- Los ajustes del balance son aplicables a los altavoces y auriculares, pero no a la grabación.

Modo de reproducción directo puro

En el modo de reproducción directo puro, puede realizar reproducciones de audio de alta calidad.

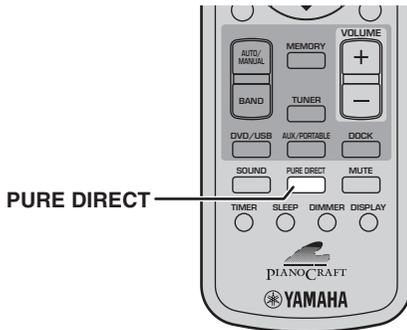

Para activar el modo de reproducción directo puro, pulse **PURE DIRECT** varias veces hasta que aparezca "PURE DIRECT ON" en la pantalla.

PURE DIRECT ON

La primera pulsación del botón visualizará el ajuste actual en la pantalla. Las pulsaciones posteriores activan y desactivan el modo de reproducción directo puro.

Para desactivar el modo de reproducción directo puro, pulse **PURE DIRECT** para que aparezca "PURE DIRECT OFF" en la pantalla.

PURE DIRECT OFF

Mientras el modo de reproducción directo puro está activado, los circuitos de control del tono (graves y agudos) se omiten de manera que la señal se transmite directamente al amplificador.

Nota:

- Si ajusta los graves o agudos en el modo de reproducción directo puro, se cancelará el modo directo puro.

Utilizar auriculares

Puede utilizar unos auriculares para escuchar la música en privado o para no molestar a los demás.

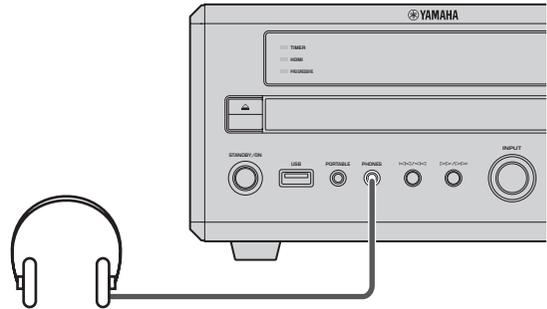

3

Conecte los auriculares con un conector mini al jack **PHONES** del panel frontal del DRX-730.

Mientras los auriculares estén conectados al jack **PHONES**, los altavoces y, si está conectado, el subwoofer no emitirán ningún sonido.

Ajustar el brillo de la pantalla

Puede ajustar el brillo de la pantalla para adecuarse a la iluminación de la habitación. Por ejemplo, está utilizando el DRX-730 en una habitación oscura y la pantalla es demasiado brillante.

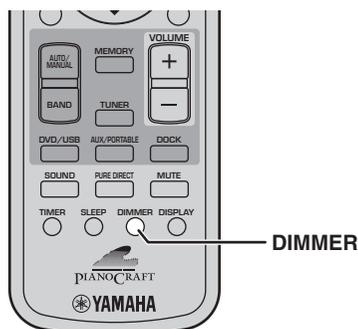

Para oscurecer la pantalla, pulse DIMMER repetidas veces.

DIMMER -1

Se puede ajustar la pantalla a tres niveles de brillo: "DIMMER -1, DIMMER -2, DIMMER -3", que pueden seleccionarse según el siguiente orden:

DIMMER OFF → DIMMER -1 → DIMMER -2 → DIMMER -3



Para volver al brillo normal, pulse DIMMER varias veces hasta que aparezca "DIMMER OFF" en la pantalla.

DIMMER OFF

Utilice el temporizador sleep

Puede utilizar el temporizador sleep para detener automáticamente la reproducción y ajustar el DRX-730 al estado en espera después de un periodo de tiempo especificado. Por ejemplo, cuando desee mirar una película o escuchar música hasta quedarse dormido.

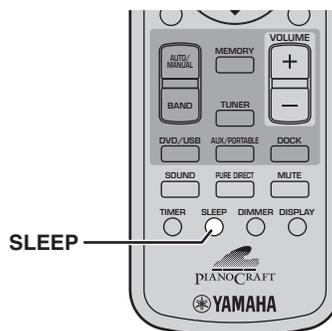

Pulse SLEEP repetidas varias para seleccionar un tiempo sleep.

SLEEP 120min.

Se puede ajustar el tiempo sleep a 120 minutos, 90 minutos, 60 minutos o 30 minutos, que se pueden seleccionar en el siguiente orden:

120min → 90min → 60min → 30min → OFF



Cuando se ha seleccionado un tiempo sleep, se ilumina el indicador SLEEP en la pantalla.



Una vez transcurrido el tiempo sleep especificado, se detendrá automáticamente la reproducción y el DRX-730 pasará al estado en espera.

Para cancelar el temporizador sleep, pulse SLEEP varias veces hasta que aparezca "OFF" en la pantalla.

SLEEP OFF

Notas:

- El temporizador sleep sólo ajustará el DRX-730 a en espera. No desactivará ningún componente conectado.
- Se cancelará el temporizador sleep si el DRX-730 está ajustado a en espera antes de que haya transcurrido el tiempo sleep.

Ajustar el reloj

Para visualizar la hora o programar el temporizador, primero debe ajustar el reloj.

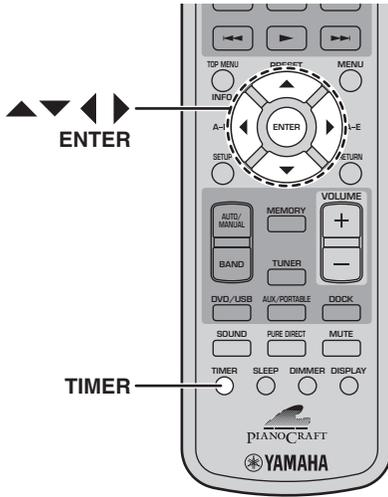

5 Utilice Arriba/Abajo (▲/▼) para ajustar los minutos.

Utilice Izquierda/Derecha (◀/▶) para cambiar entre las pantallas de horas y minutos en caso necesario.

6 Pulse ENTER.

Se ha ajustado la hora y la pantalla deja de parpadear.

Notas:

- Para cambiar el reloj entre 12 y 24 horas, mientras se visualiza la hora, utilice Izquierda/derecha (◀/▶).
- Si el cable de alimentación está desconectado o si ha ocurrido un fallo de alimentación, el reloj seguirá funcionando durante aproximadamente 5 minutos. Pero transcurrido este tiempo, el ajuste de la hora se perderá.

3

1 Pulse TIMER.

Aparece “Set Clock” en la pantalla durante unos segundos y, a continuación, el mensaje “Press and hold ENTER key for 3 sec.” se desplaza por la pantalla.

Press and hold

Si el reloj ya se ha ajustado, aparecerá “Clock Time” en la pantalla durante unos segundos, y a continuación se visualizará la hora.

2 Mientras el mensaje se desplaza por la pantalla, pulse y mantenga pulsado ENTER durante 3 segundos, hasta que la pantalla de las horas empiece a parpadear.

00:00

3 Utilice Arriba/Abajo (▲/▼) para ajustar las horas.

Las horas se pueden ajustar de 0 a 12, AM o PM. En algunos modelos, la visualización por defecto de las horas es de 24 horas.

4 Pulse Derecha (▶). La pantalla de los minutos empieza a parpadear.

00:00

Visualizar la hora

Puede visualizar la hora mientras escucha una fuente.

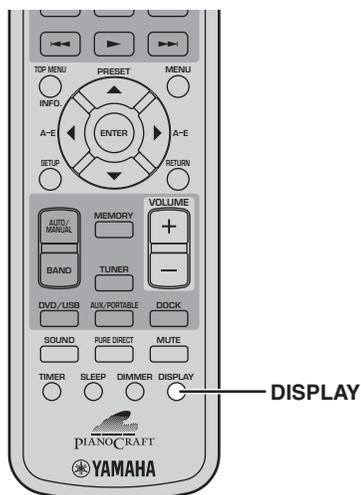

Para visualizar la hora, pulse DISPLAY.

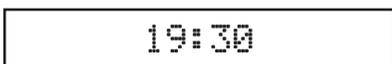

Notas:

- Si se ha seleccionado la fuente de entrada DVD, debe pulsar DISPLAY dos veces para visualizar la hora.
- Cuando visualice la hora como se explicó anteriormente, la hora se visualizará continuamente. Cuando realice una operación, se visualizará un mensaje correspondiente a dicha operación y aparecerá de nuevo la hora.
- Si aún no se ha ajustado el reloj, aparecerá "Set Clock!" en la pantalla durante 3 segundos, y a continuación volverá a aparecer la pantalla anterior. Consulte la página 21 para obtener información acerca del reloj.
- No se puede visualizar la hora mientras el modo iPod Menu está seleccionado (consulte la página 43).

En espera automático

Para ahorrar energía y evitar que se quemé la pantalla, puede ajustar el DRX-730 para que pase automáticamente a estado de espera después de 30 minutos de inactividad al utilizar la fuente de entrada DVD o USB.

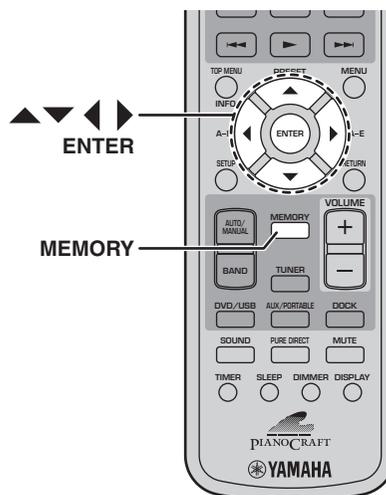

- 1 Con la fuente de entrada DVD o USB seleccionada, pulse MEMORY.

Aparece el mensaje "Auto Standby" actual en la pantalla.

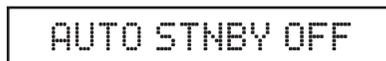

- 2 Utilice los botones del cursor (▲/▼/◀/▶) para seleccionar "ON" u "OFF".

- 3 Pulse MEMORY o ENTER para ajustarlo.

Cuando está activado el modo en espera automático y está seleccionada la fuente de entrada DVD o USB, si la reproducción se ha detenido durante 30 minutos y no se ha realizado ninguna operación durante este periodo, el DRX-730 pasará automáticamente a en espera. Dependiendo del disco, el DRX-730 puede pasar automáticamente a en espera si se ha visualizado el mismo menú durante 30 minutos.

Nota:

- Si no realiza ningún ajuste durante 5 segundos, el modo de ajuste "Auto Standby" se cancelará y volverá a aparecer la pantalla anterior.

Capítulo 4: Reproducir discos

Este capítulo explica cómo reproducir los discos.

Utilizar la visualización en la pantalla

Cuando la fuente de entrada es DVD o USB, puede realizar varias funciones y ajustes utilizando los menús en la pantalla que aparezcan en el televisor conectado.

Botón	Descripción
SETUP	Visualiza el menú Setup ¹
Cursor (▲▼)/(◀▶)	Selecciona los elementos del menú
ENTER	Confirma la selección del elemento
RETURN	Vuelve al menú anterior

1. Sólo cuando la fuente de entrada es DVD.

Consejos:

- Puede cambiar el idioma de la visualización en la pantalla con el ajuste “OSD Language” (consulte la página 55).
- Se visualizan los botones que puede utilizar con cada menú en la parte inferior de cada pantalla.

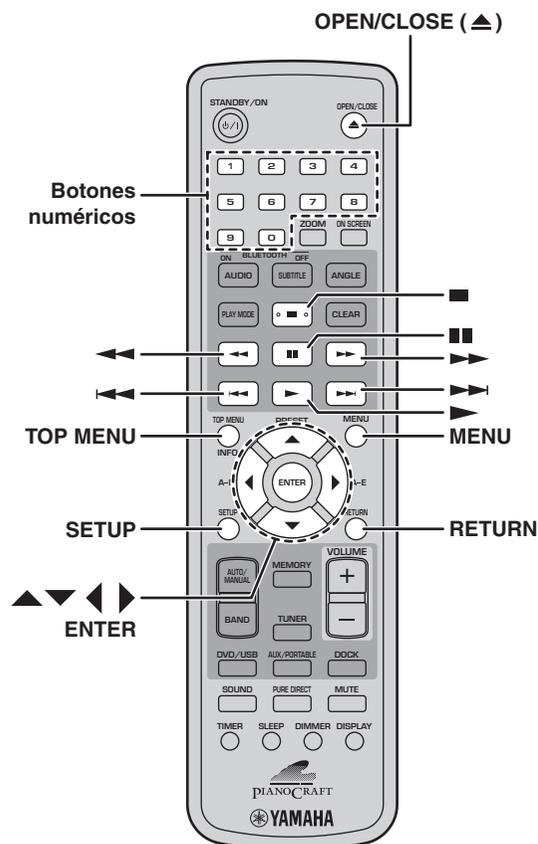

Reproducir discos

Puede reproducir los siguientes tipos de discos en el DRX-730: DVD-Video, DVD-VR (discos DVD-R/RW/R DL grabados en el modo VR), VCD, SVCD, CD y DTS CD de audio. También los discos de datos que contienen los siguientes tipos de archivo: MP3, WMA, MPEG-4 AAC, JPEG, DivX® Ultra y WMV. Consulte la página 58 para obtener más información acerca de los tipos de discos y de los formatos de archivo compatibles.

1 Pulse Abrir/Cerrar (▲) en el DRX-730.

La bandeja del disco se abre y la fuente de entrada DVD se selecciona automáticamente. Si el DRX-730 está en espera, se activará automáticamente.

Para utilizar los menús en la pantalla o visualizar vídeos o imágenes, active el televisor y seleccione la entrada AV a la que está conectado el DRX-730.

2 Sitúe el disco, con la etiqueta de cara arriba, en el centro de la bandeja y a continuación pulse OPEN/CLOSE (▲).

La bandeja del disco cierra y el disco se carga.

3 Pulse Reproducir/Pausa (▶/⏸) en el DRX-730 para empezar la reproducción.

También puede utilizar Reproducir (▶) en el control remoto para empezar la reproducción.

- Si ha cargado un disco DVD, VCD o SVCD, es posible que aparezca un menú. Consulte “Menús “DVD-Video”” o “Menús VCD y SVCD (PBC)” en la página 25 para más información.
- Si ha cargado un disco que contiene imágenes JPEG, se iniciará un pase de diapositivas. Consulte “Reproducir los pases de diapositivas JPEG” en la página 32 para más información.
- Si ha cargado un disco que contiene varios formatos de archivo, como MP3, WMA, MPEG-4 AAC, JPEG, DivX® o WMV, deberá seleccionar el formato que desee reproducir en la pantalla. Para expulsar un disco, pulse Abrir/Cerrar (▲) o pulse OPEN/CLOSE (▲) en el control remoto.

Notas:

- También puede cerrar la bandeja del disco pulsando suavemente la bandeja hasta que empiece a cerrarse por sí sola.
- Para reproducir un DVD de dos caras, cárguelo con el lado que desee reproducir hacia abajo.

- Pulsando Abrir/Cerrar (\triangle) en el DRX-730 mientras está en espera lo activará, abra la bandeja de discos y seleccione la fuente de entrada DVD, preparada para la reproducción del disco.
- Con algunos discos, puede que algunas de las funciones de reproducción explicadas en este capítulo no funcionen como se espera y puede que otros no funcionen en absoluto.
- Algunos DVDs restringen el uso de ciertas funciones, por ejemplo, la reproducción aleatoria o repetir la reproducción, en algunas o todas las partes del disco. No es una función anómala.

Detener la reproducción

Para detener la reproducción, pulse Detener (\blacksquare).

También puede utilizar Detener (\square) en el DRX-730 para detener la reproducción.

Si aparece “RESUME” o “LAST MEMORY” en la pantalla después de detener la reproducción, puede volver a reanudar la reproducción desde donde la ha dejado pulsando Reproducir (\blacktriangleright). Consulte “Reanudar y última memoria” a continuación para más información.

Reanudar y última memoria

Cuando pulse Detener (\blacksquare) para detener la reproducción del DVD-Video, VCD, SVCD, DivX®, WMV o CD de audio, aparece “RESUME” en la pantalla y puede continuar la reproducción desde donde la ha dejado simplemente pulsando Reproducir (\blacktriangleright).

Para los discos DVD-Video, VCD y SVCD, el DRX-730 se acordará el punto en el que detuvo la reproducción aunque el disco se haya expulsado. La próxima vez que cargue el disco, aparecerá “Last Memory” en la pantalla y puede continuar la reproducción desde donde la haya dejado.

Si no desea que el DRX-730 se acuerde del punto de la última memoria, en lugar de pulsar Detener (\blacksquare), pulse OPEN/CLOSE (\triangle) para detener la reproducción y expulsar el disco.

Para cancelar la función Resume o Last Memory, mientras se visualiza “RESUME” o “LAST MEMORY”, pulse Stop (\blacksquare).

Notas:

- Es posible que la función “Last Memory” no esté operativa con algunos discos.
- El DRX-730 puede recordar los puntos de la última memoria para un máximo de cinco discos DVD-Video y un disco VCD o SVCD.

- Para los discos DivX®, WMV y CDs de audio, se cancela la función Resume cuando se expulsa el disco, se cambia la fuente de entrada o se desactiva el DRX-730.

Introducir una pausa en la reproducción

Para pausar la reproducción, pulse Pausa (\blacksquare).

Para reanudar la reproducción, pulse de nuevo Pausa (\blacksquare) o pulse Reproducir (\blacktriangleright).

También puede utilizar Reproducir/Pausa ($\blacktriangleright/\blacksquare$) en el DRX-730 para pausar la reproducción.

Rebobinar y avanzar rápido

Durante la reproducción, puede rebobinar o avanzar rápido a varias velocidades.

Para rebobinar, pulse Rebobinar (\blacktriangleleft) durante la reproducción.

Para avanzar rápido, pulse Avanzar rápido (\blacktriangleright) durante la reproducción.

Pulse Rebobinar (\blacktriangleleft) o Avanzar rápido (\blacktriangleright) varias veces para cambiar la velocidad del rebobinado o del avance rápido.

La velocidad se visualiza en la pantalla.

Para reanudar la reproducción normal, pulse Reproducir (\blacktriangleright).

También puede rebobinar o avanzar rápido manteniendo pulsado Anterior/Rebobinar ($\blacktriangleleft/\blacktriangleleft$) o Siguiente/Avanzar Rápido ($\blacktriangleright/\blacktriangleright$), respectivamente en el DRX-730 durante unos segundos.

Notas:

- Para los discos DivX® y WMV, sólo está disponible una velocidad de rebobinado y de avance rápido.
- Se puede reanudar la reproducción normal cuando se ha llegado a un nuevo capítulo (DVD-Video) o pista (PBC VCD o SVCD) mientras se rebobina o se avanza rápido.
- Para los discos MP3, WMA y MPEG-4 AAC, la reproducción normal se reanuda cuando se haya llegado al comienzo o al final de una pista mientras se rebobina o se avanza rápido.

Seleccionar capítulos y pistas

Para seleccionar el siguiente capítulo o pista, pulse **Siguiente** (▶▶).

Para seleccionar el comienzo de un capítulo o pista actual, pulse **Anterior** (◀◀). Vuelva a pulsarlo para seleccionar capítulos o pistas anteriores.

También puede utilizar **Siguiente/Avanzar Rápido** (▶▶/▶▶) y **Anterior/Rebobinar** (◀◀/◀◀) en el DRX-730 para seleccionar las pistas.

Seleccionar los elementos por número

Puede seleccionar los títulos, capítulos y pistas por número.

1 Utilice los botones numéricos para introducir el número de un título, capítulo o pista.

2 Pulse **ENTER**.

Si la reproducción se detiene, la reproducción se inicia desde un título especificado (DVD) o pista (CD, VCD, SVCD) de audio.

Si la reproducción estaba en marcha, la reproducción pasa al título (DVD-VR [modo VR DVD-R/RW/R DL]), capítulo (DVD-Video) o pista (VCD, SVCD o CD de audio) especificado.

Menús "DVD-Video"

La mayoría de los discos DVD-Video disponen de menús en los que puede seleccionar lo que desea mirar. Normalmente, el menú principal aparece automáticamente, aunque con algunos discos es posible que tenga que pulsar **MENU** o **TOP MENU** para visualizar el menú.

Pueden utilizarse los siguientes botones con los menús.

Botón	Descripción
TOP MENU	Visualiza el menú superior del DVD. ¹
MENU	Visualiza un menú del DVD. ²
Cursor (▲▼)/(◀▶)	Selecciona los elementos del menú.
ENTER	Confirma la selección del elemento.
RETURN	Vuelve al menú anterior.
Números	Con algunos discos, la reproducción se puede iniciar introduciendo un número y pulsando ENTER .

1. Depende del disco. Con algunos discos DivX®, se visualizará un menú.

2. Puede funcionar igual que el botón **TOP MENU** con algunos discos.

Menús VCD y SVCD (PBC)

Algunos de los discos VCD y SVCD disponen de menús "PBC" (Control de reproducción) en los que puede seleccionar lo que desea mirar.

Cargue un disco PBC VCD o SVCD, pulse **Reproducir** (▶) para visualizar el menú y a continuación utilice los botones numéricos y **ENTER** para seleccionar la pista que desea reproducir.

Pueden utilizarse los siguientes botones con los menús.

Botón	Descripción
RETURN	Cuando se pulsa, visualiza el menú "PBC" durante la reproducción.
Números	Selecciona los elementos numerados del menú. Pulse ENTER para confirmar la selección.
Siguiente (▶▶)	Visualiza la siguiente página del menú (si está disponible)
Anterior (◀◀)	Visualiza la página anterior del menú (si está disponible)

Puede desactivar PBC e iniciar la reproducción pulsando **Siguiente** (▶▶) o **Anterior** (◀◀) o los botones numéricos y **ENTER** mientras la reproducción está detenida.

Notas:

- Con algunos discos PBC VCD y SVCD, es posible que el menú no aparezca al pulsar **Reproducir** (▶), en cuyo caso debe pulsar **RETURN** durante la reproducción para visualizar el menú.
- Algunas de las funciones de reproducción de discos explicadas en este capítulo no se pueden utilizar con la reproducción PBC. Para utilizar esta función, desactive la reproducción PBC iniciando la reproducción sin utilizar el menú, como se ha explicado anteriormente.
- Si desactiva PBC temporalmente, no se visualizará el menú cuando se pulsa **RETURN** durante la reproducción. Para volver a visualizar el menú, pulse **Detener** (■) dos veces y luego pulse **Reproducir** (▶). PBC se activará y pulsando **RETURN** visualizará el menú.

Reproducción en movimiento lento

Puede reproducir discos DVD-Video, VCD, SVCD, DivX® y WMV en movimiento lento a cuatro velocidades diferentes. También puede reproducir los discos DVD-Video en movimiento lento a la inversa.

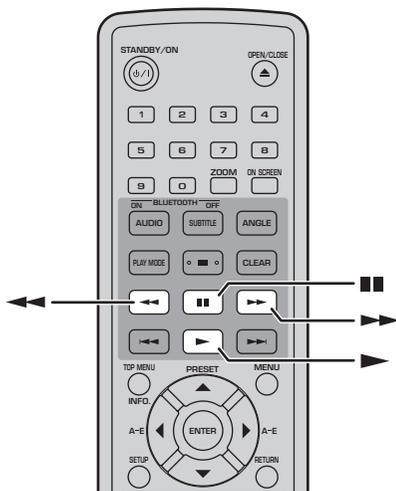

Durante la reproducción, pulse Pausa (■).

Mantenga pulsado Rebobinar (◀◀) o Avanzar rápido (▶▶) hasta que se inicie la reproducción en movimiento lento.

Pulse Rebobinar (◀◀) o Avance rápido (▶▶) varias veces para cambiar la velocidad del movimiento lento.

La velocidad se visualiza en la pantalla.

Para reanudar la reproducción normal, pulse Reproducir (▶).

Nota:

- Se puede reanudar la reproducción normal cuando se ha llegado a un nuevo capítulo (DVD-Video) o pista (PBC VCD o SVCD) durante el movimiento lento.

Reproducción fotograma a fotograma

Puede reproducir los discos DVD-Video, VCD, SVCD, DivX® y WMV fotograma a fotograma. También puede reproducir los discos DVD-Video fotograma a fotograma a la inversa.

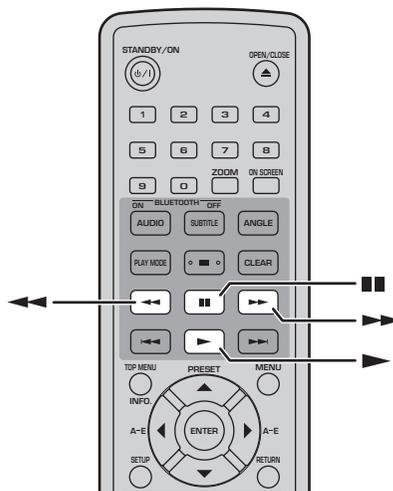

Durante la reproducción, pulse Pausa (■).

Pulse Rebobinar (◀◀) o Avanzar Rápido (▶▶) para reproducir un fotograma a la vez.

Para reanudar la reproducción normal, pulse Reproducir (▶).

Nota:

- Se puede reanudar la reproducción normal cuando se ha llegado a un nuevo capítulo (DVD-Video) o pista (PBC VCD o SVCD) durante la reproducción fotograma a fotograma.

Seleccionar los idiomas y el audio

Algunos discos DVD tienen pistas de sonido en múltiples idiomas o formatos de audio, como Dolby Digital y DTS, que puede seleccionar durante la reproducción. De manera similar, algunos discos DVD-VR (DVD-R/RW/R DL de modo VR) disponen de pistas de sonido de audio mono duales y algunos discos DivX® disponen de múltiples pistas de sonido de audio.

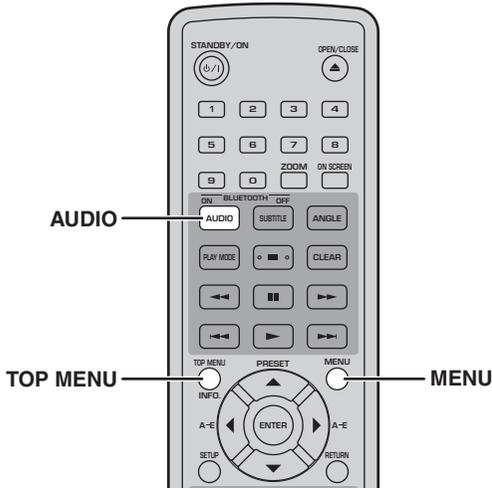

Durante la reproducción, pulse AUDIO varias veces para seleccionar los idiomas de la pista de sonido o los formatos de audio disponibles.

El nombre del idioma o formato de audio seleccionado aparece en la pantalla.

Notas:

- Con algunos discos, sólo puede seleccionar los idiomas de las pistas de sonido y de los formatos de audio utilizando el menú del disco. Utilice TOP MENU y MENU para visualizar el menú del disco.
- Puede cambiar el idioma por defecto de la pista de sonido para los discos DVD-Video en “Ajustes de idioma” en la página 54
- Se puede seleccionar el idioma por defecto de la pista de sonido (consulte la página 54) si detiene la grabación y cancela la función Resume o expulsa el disco sin guardar el punto de la última memoria (consulte la página 24).

Seleccionar subtítulos

Algunos discos DVD y DivX® tienen subtítulos en uno o más idiomas que puede seleccionar durante la reproducción.

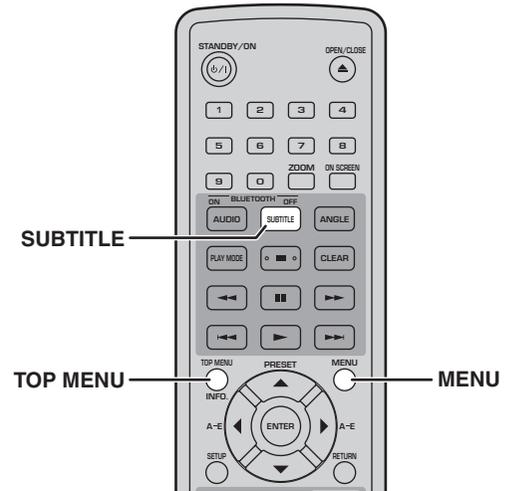

4

Durante la reproducción, pulse SUBTITLE varias veces para seleccionar los subtítulos disponibles.

El nombre del idioma del subtítulo seleccionado se visualiza en la pantalla.

Notas:

- Con algunos discos, sólo puede seleccionar los subtítulos utilizando el menú del disco. Utilice TOP MENU y MENU para visualizar el menú del disco.
- Puede cambiar el idioma por defecto del subtítulo para los discos DVD-Video en “Ajustes de idioma” en la página 54
- Consulte “Acerca de DivX®” en la página 59 para obtener más información acerca del uso de subtítulos de DivX®.
- Es posible que con algunos discos DivX®, los subtítulos no se visualicen correctamente.
- Se puede seleccionar el idioma del subtítulo por defecto (consulte la página 54) si detiene la grabación y cancela la función Resume o expulsa el disco sin guardar el punto de la última memoria (consulte la página 24).

Selecciónar los ángulos de la cámara

Algunos discos DVD-Video tienen el contenido grabado en múltiples ángulos de cámara que puede seleccionar durante la reproducción.

Aparece un icono de cámara (📷) en la pantalla al reproducir el contenido que ofrece múltiples ángulos de cámara. Si así lo desea, puede desactivar este icono (consulte la página 55).

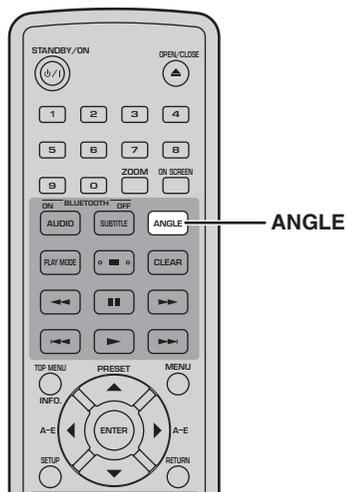

Durante la reproducción, pulse **ANGLE** varias veces para seleccionar los ángulos de cámara disponibles.

Notas:

- Con algunos discos, aunque el icono de cámara (📷) se visualiza en la pantalla, es posible que no pueda seleccionar los ángulos de la cámara.
- Con algunos discos, también puede seleccionar los ángulos de cámara del menú del disco.

Zoom

Puede aumentar la imagen en 2x o en 4x al reproducir un disco DVD-Video, VCD, SVCD, DivX®, WMV o JPEG.

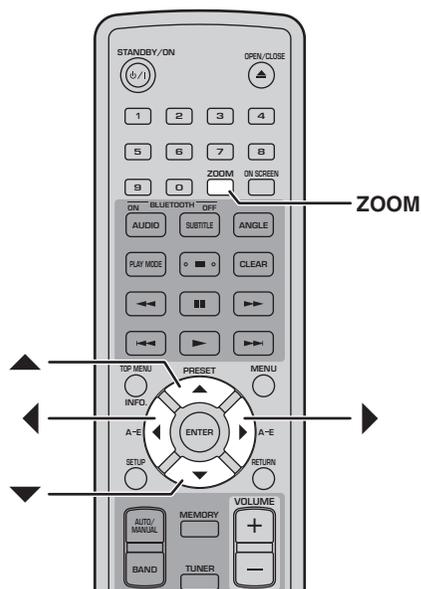

Durante la reproducción, pulse **ZOOM** varias veces para seleccionar la ampliación en 2x, 4x o 1x.

Utilice los botones del cursor (▲/▼/◀/▶) para desplazarse por la imagen mientras esté ampliada.

Puede cambiar el factor de zoom y desplazarse libremente por la imagen mientras la reproducción continúa.

Notas:

- Puesto que los discos DVD-Video, VCD, SVCD, DivX®, WMV y JPEG utilizan una resolución de vídeo fija, es posible que la calidad de imagen se deteriore al acercarla. No es una función anómala.
- Si el indicador de zoom desaparece de la pantalla, pulse de nuevo **ZOOM** para visualizarlo.

Reproducción de repetición

Puede reproducir varias veces un título, un capítulo, una pista o un disco.

Puede combinar la repetición de la reproducción con la reproducción de programa para reproducir varias veces una compilación de los títulos, capítulos o pistas favoritos (consulte la página 30).

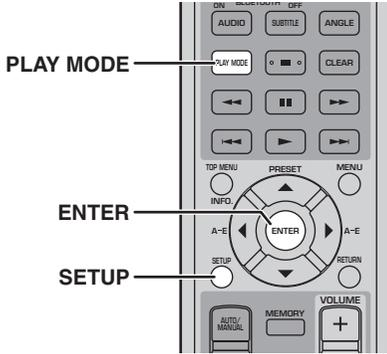

1 Durante la reproducción, pulse (SETUP).

Aparece el menú "Setup" en la pantalla.

2 Seleccione "Play Mode" y a continuación pulse ENTER.

Aparece el menú "Play Mode" en la pantalla.

3 Seleccione "Repeat", seleccione una opción de repetición y a continuación pulse ENTER.

Las opciones de repetición disponibles dependen del tipo de disco.

- Para los discos DVD, puede seleccionar "Title Repeat" o "Chapter Repeat".
- Para los discos VCD, SVCD y CD de audio, puede seleccionar "Disc Repeat" o "Track Repeat".
- Para los discos DivX® y WMV, puede seleccionar o "Title Repeat". Con algunos discos DivX®, puede seleccionar "Chapter Repeat".
- Durante la reproducción de un programa (consulte la página 30), puede seleccionar "Program Repeat".

4 Para cancelar la reproducción repetida, seleccione "Repeat Off" y a continuación pulse ENTER.

5 Para cerrar el menú "Setup", pulse SETUP.

Consejo:

- Puede visualizar rápidamente el menú "Play Mode" pulsando PLAY MODE.

Nota:

- La reproducción repetida no se puede utilizar con los discos MP3, WMA, MPEG-4 AAC y JPEG.

Reproducción repetida A-B

Puede especificar dos puntos (A y B) en un disco DVD, VCD, SVCD o CD de audio y a continuación reproducir varias veces la sección entre estos dos puntos.

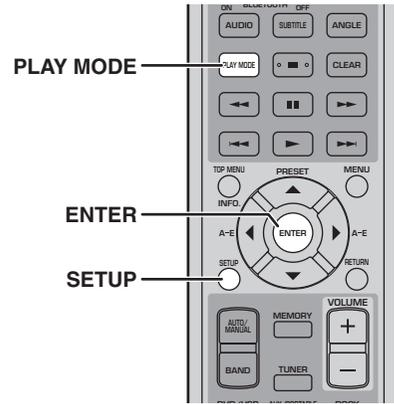

1 Durante la reproducción, pulse (SETUP).

Aparece el menú "Setup" en la pantalla.

2 Seleccione "Play Mode" y a continuación pulse ENTER.

Aparece el menú "Play Mode" en la pantalla.

3 Seleccione "A-B Repeat" y a continuación pulse ENTER.

4 Seleccione "A(Start point)" y a continuación pulse ENTER.

5 Seleccione "B(End point)" y a continuación pulse ENTER.

Se reproduce varias veces la sección entre los puntos A y B.

6 Para reanudar la reproducción normal, seleccione "Off" y a continuación pulse ENTER.

7 Para cerrar el menú "Setup", pulse SETUP.

Consejo:

- Puede visualizar rápidamente el menú "Play Mode" pulsando PLAY MODE.

Nota:

- Los puntos A y B deben estar dentro del mismo título (DVD) o pista (VCD, SVCD, CD de audio).

Reproducción aleatoria

Puede reproducir títulos o capítulos (DVD-Video) o pistas (VCD, SVCD o CD) de audio en orden aleatorio.

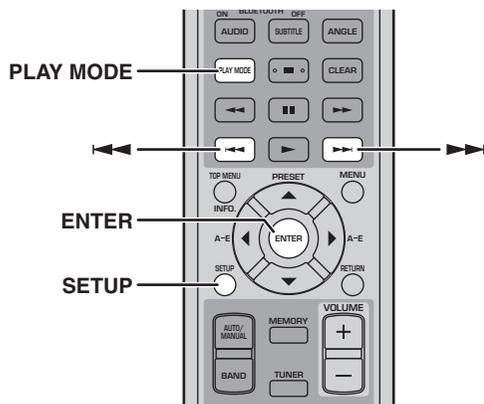

1 Durante la reproducción, pulse SETUP.

Aparece el menú "Setup" en la pantalla.

2 Seleccione "Play Mode" y a continuación pulse ENTER.

Aparece el menú "Play Mode" en la pantalla.

3 Seleccione "Random", seleccione una opción aleatoria y a continuación pulse ENTER.

Las opciones aleatorias disponibles dependen del tipo de disco.

- Para los discos DVD, puede seleccionar "Random Title" o "Random Chapter".
- Para los discos VCD, SVCD y CD de audio, puede seleccionar "On".

4 Para cancelar la reproducción aleatoria, seleccione "Random Off" y a continuación pulse ENTER.

5 Para cerrar el menú "Setup", pulse SETUP.

Consejos:

- Durante la reproducción aleatoria, pulse Siguiente (▶▶) para seleccionar otro título, capítulo o pista. Pulse Anterior (◀◀) para volver al comienzo del título, capítulo o pista actual.
- Puede visualizar rápidamente el menú "Play Mode" pulsando PLAY MODE.

Notas:

- No puede combinar la reproducción aleatoria con la reproducción del programa.
- No se puede utilizar la reproducción aleatoria con discos DVD-VR (DVD-R/RW/R DL de modo VR), DivX®, WMV, JPEG, MP3, WMA o MPEG-4 AAC o mientras se visualiza un menú DVD.

Reproducción programada

Puede crear un programa de sus títulos, capítulos o pistas favoritos para la reproducción.

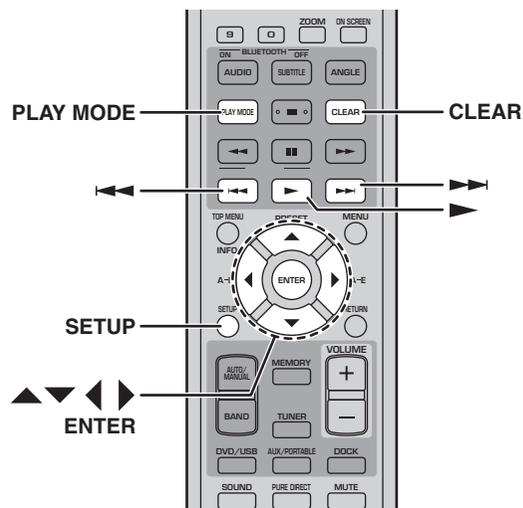

1 Durante la reproducción, pulse SETUP.

Aparece el menú "Setup" en la pantalla.

2 Seleccione "Play Mode" y a continuación pulse ENTER.

Aparece el menú "Play Mode" en la pantalla.

3 Seleccione "Program", seleccione "Create/Edit" de la lista de opciones de programa y a continuación pulse ENTER.

4 Utilice los botones del cursor (▲/▼/◀/▶) para seleccionar un título, capítulo o pista y pulse ENTER para añadirlo al programa.

El elemento seleccionado se añade al programa y el intervalo de programa se desplaza hacia abajo.

- Para los discos DVD, puede añadir títulos o capítulos al programa.
- Para los discos CD, VCD de audio y SVCD, puede añadir pistas al programa.

5 Repita el paso 4 para añadir más elementos al programa.

Puede añadir hasta 24 elementos al programa.

- Para insertar un elemento nuevo en el programa, seleccione el intervalo en que desea insertarlo, seleccione el título, capítulo o pista que desea insertar y a continuación pulse ENTER.
- Para eliminar un intervalo, selecciónelo y a continuación pulse CLEAR.

6 Para reproducir el programa, pulse Reproducir (▶).

Los elementos en el programa se reproducen en orden.

Durante la reproducción, utilice Siguiente (▶▶) y Anterior (◀◀) para seleccionar los elementos siguientes y anteriores en el programa.

■ Opciones del menú "Program"

Además de "Create/Edit", el menú "Program" tiene las siguientes opciones:

- **Playback Start:** Inicia la reproducción del programa.
- **Playback Stop:** Desactiva la reproducción del programa, pero mantiene el programa en la memoria.
- **Playback Delete:** Borra el programa.

7 Para cerrar el menú "Setup", pulse SETUP.

Consejo:

- Puede visualizar rápidamente el menú "Play Mode" pulsando PLAY MODE.

Notas:

- El programa se elimina cuando se expulsa el disco, se selecciona una fuente de entrada diferente de DVD o se desactiva el DRX-730.
- No se puede utilizar la reproducción del programa con discos DVD-VR (DVD-R/RW/R DL de modo VR), DivX®, WMV, JPEG, MP3, WMA o MPEG-4 AAC o mientras se visualiza un menú del DVD.

Buscar discos

Puede buscar discos por título, capítulo o número de pista, así como por tiempo.

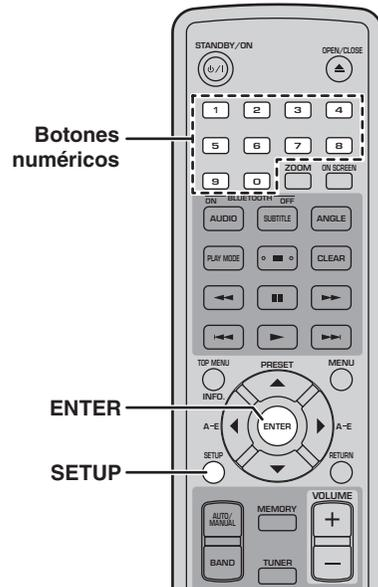

4

1 Durante la reproducción, pulse SETUP.

Aparece el menú "Setup" en la pantalla.

2 Seleccione "Play Mode" y a continuación pulse ENTER.

Aparece el menú "Play Mode" en la pantalla.

3 Seleccione "Search Mode", seleccione una opción de búsqueda y a continuación pulse ENTER.

Las opciones de búsqueda disponibles dependen del tipo de disco.

- Para los discos DVD, puede seleccionar "Title Search", "Chapter Search" o "Time Search".
- Para los discos VCD, SVCD y CD de audio, puede seleccionar "Track Search" o "Time Search".
- Para los discos DivX® y WMV, puede seleccionar "Time Search". Para algunos discos DivX® también puede seleccionar "Chapter Search".

Nota:

- Sólo se puede seleccionar Time Search durante la reproducción y sólo funciona dentro del título o pista actual.

4 Utilice los botones numéricos para introducir un título, capítulo o número de pista a la vez.

El tiempo se introduce en minutos y segundos. Para introducir el tiempo de 45 minutos, por ejemplo, pulse 4, 5, 0 y 0. Para introducir 1 hora, 20 minutos y 30 segundos, pulse 8, 0, 3 y 0.

5 Pulse ENTER para localizar y reproducir el título, capítulo, pista o tiempo especificado.

6 Para cerrar el menú "Setup", pulse SETUP.

Nota:

- Para los discos DivX® y WMV, el tiempo localizado puede ser unos segundos diferente al tiempo especificado.

Reproducir los pases de diapositivas JPEG

Puede reproducir un pase de diapositivas de imágenes JPEG guardadas en un disco de datos.

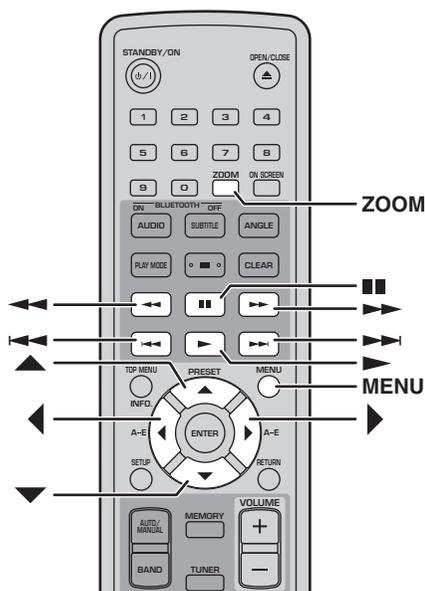

Anterior (◀◀), Rebobinar (◀) y Avance Rápido (▶▶) controlarán la reproducción de música, no el pase de diapositivas.

Se pueden utilizar los siguientes botones durante la reproducción del pase de diapositivas.

Botón	Descripción
Pausa (■)	Pausa el pase de diapositivas (o la reproducción de música si el disco contiene archivos de música)
Siguiente (▶▶)	Seleccione la siguiente imagen (o la pista si el disco contiene archivos de música)
Anterior (◀◀)	Seleccione la imagen anterior (o la pista si el disco contiene archivos de música)
Cursor (▲▼)/(◀▶)	Pausa el pase de diapositivas y gira y cambia la imagen actual. Para reanudar la reproducción del pase de diapositivas, pulse Reproducir (▶).
ZOOM	Pausa el pase de diapositivas y amplía la imagen actual. Púlselo repetidamente para seleccionar la ampliación de 2x, 4x o 1x. Para reanudar la reproducción del pase de diapositivas, pulse Reproducir (▶).
MENU	Visualiza Disc Navigator (consulte a continuación).

Notas:

- Las imágenes más grandes necesitan más tiempo para cargarse y es posible que no aparezcan de inmediato.
- En un único disco, el DRX-730, acepta hasta 299 carpetas y cada carpeta puede contener hasta 648 archivos y carpetas.

Cargue el CD que contiene las imágenes JPEG y a continuación pulse Reproducir (▶) para iniciar el pase de diapositivas.

Empezando con la primera imagen de la primera carpeta, el pase de diapositivas muestra cada imagen de cada carpeta en el CD en orden alfabético.

Las imágenes se escalarán automáticamente para que aparezcan en pantalla con el mayor tamaño posible.

Si el disco contiene archivos de fotos JPEG y archivos de música (MP3, WMA, MPEG-4 AAC), los archivos de música se reproducirán varias veces durante el pase de diapositivas. Y, Pausa (■), Siguiente (▶▶),

Utilizar Disc Navigator con los discos DVD-Video, VCD y SVCD

Puede utilizar Disc Navigator para buscar y seleccionar títulos, capítulos y pistas en discos DVD, VCD y SVCD.

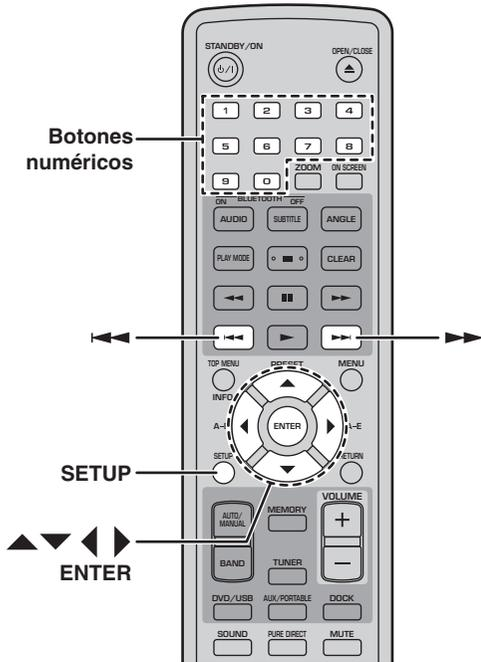

1 Durante la reproducción, pulse **SETUP**.

Aparece el menú “Setup” en la pantalla.

2 Seleccione “Disc Navigator” y a continuación pulse **ENTER**.

Aparece una lista de elementos en la pantalla. Los elementos disponibles dependen del tipo de disco.



Los siguientes elementos están disponibles para cada tipo de disco.

Disco	Elemento
DVD-Video	Title
	Chapter ¹
VCD, SVCD	Track
	Time
DVD-VR (Modo VR DVD-R/ RW/R DL) ²	Original: Title
	Original: Time
	Playlist: Title
	Playlist: Time

1. Sólo se pueden seleccionar capítulos con títulos actuales.

2. Las grabaciones realizadas en un grabador de DVD se denominan *títulos originales*. Las grabaciones editadas basadas en dichos títulos originales se denominan *títulos de la lista de reproducción*.

3 Seleccione el tipo de elemento que desea buscar y a continuación pulse **ENTER**.

Aparecen seis imágenes miniaturas en la pantalla que indican el contenido del tipo que ha especificado. Si selecciona “Time”, las miniaturas indicarán el contenido a intervalos de 10 minutos.

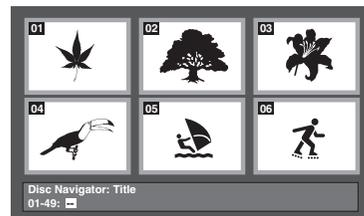

4 Utilice **Siguiente** (▶▶) y **Anterior** (◀◀) para visualizar otras miniaturas si están disponibles.

5 Utilice los botones del cursor (▲/▼/◀/▶) para seleccionar la miniatura que desee reproducir y a continuación pulse **ENTER**.

Se empieza a reproducir el elemento seleccionado. También puede utilizar los botones numéricos y **ENTER** para seleccionar las miniaturas.

Utilizar Disc Navigator con los discos MP3, WMA, MPEG-4 AAC, DivX®, WMV y JPEG

Puede utilizar Disc Navigator para buscar y seleccionar archivos MP3, WMA, MPEG-4 AAC, DivX®, WMV y JPEG en discos de datos.

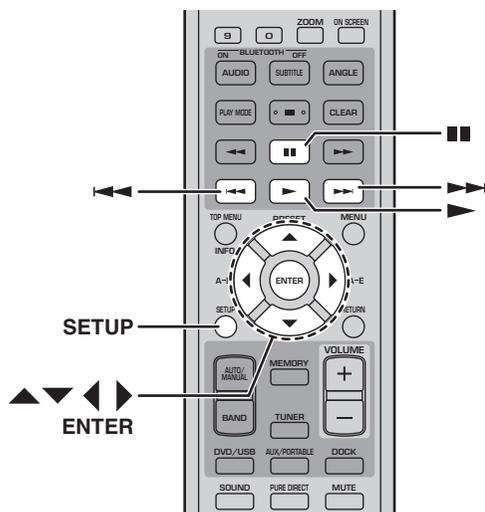

1 Pulse SETUP.

Aparece el menú "Setup" en la pantalla.

2 Seleccione "Disc Navigator" y a continuación pulse ENTER.

Aparece "Disc Navigator" en la pantalla.

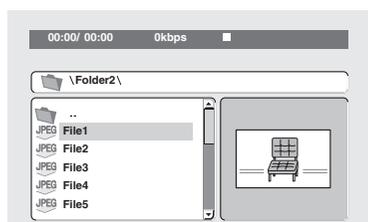

3 Utilice los botones del cursor (▲/▼/◀/▶) para seleccionar la pista, el archivo o la carpeta que desea reproducir.

- Utilice Arriba/Abajo (▲/▼) para subir y bajar por la lista de archivos y carpetas.
- Utilice Izquierda (◀) para retroceder un nivel en el árbol de directorios. O seleccione la carpeta superior de la lista (...) y pulse ENTER.
- Utilice ENTER o Derecha (▶) para abrir la carpeta seleccionada.

Al seleccionar un archivo de imagen JPEG, Disc Navigator muestra una previsualización de miniaturas.

4 Para reproducir la pista, archivo o carpeta seleccionado, pulse ENTER.

- Si ha seleccionado un archivo MP3, WMA, MPEG-4 AAC, DivX® o WMV, se reproducen todos los archivos de la misma carpeta, empezando por ese archivo.
- Si ha seleccionado un archivo de imagen JPEG, todos los archivos de la misma carpeta se reproducirán en un pase de diapositivas, empezando por ese archivo.

5 Para cerrar el menú "Setup", pulse SETUP.

Consejos:

- Si el disco contiene archivos de imágenes JPEG y archivos de música (MP3, WMA, MPEG-4 AAC), puede escuchar la música mientras mira el pase de diapositivas. Sólo tiene que iniciar la reproducción de música como se ha descrito anteriormente y a continuación seleccionar un archivo de imagen JPEG e iniciar la reproducción del pase de diapositivas. Se reproducirán varias veces todos los archivos dentro de las carpetas actuales. Y, Reproducir (▶), Pausa (⏏), Siguiente (▶▶) y Anterior (◀◀) controlarán el pase de diapositivas, no la reproducción de la música.
- Disc Navigator sólo reproduce los archivos de la carpeta actual. Para reproducir todos los archivos del disco, cierre Disc Navigator e inicie la reproducción pulsando Reproducir (▶), consulte ("Reproducir los pases de diapositivas JPEG" en la página 32).

Visualizar información del disco

Puede visualizar el título, capítulo, pista u otra información durante la reproducción.

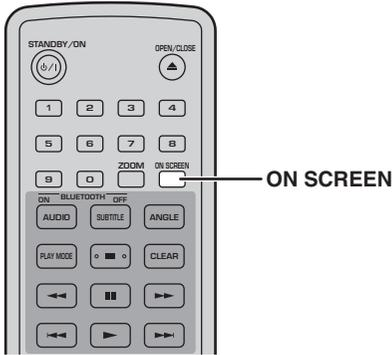

Durante la reproducción, pulse ON SCREEN varias veces para visualizar la información.

Para ocultar la información, pulse varias veces ON SCREEN hasta que desaparezca.

En la pantalla del DRX-730 también se visualiza algún tipo de información, como el tiempo restante del disco.

Visualizar el formato de audio

Puede visualizar el formato de audio durante la reproducción.

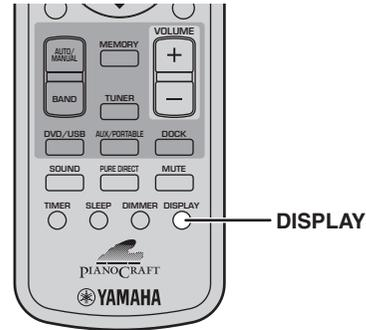

Durante la reproducción, pulse DISPLAY.

Aparece el formato de audio en la pantalla.



A continuación se presentan diferentes formatos de audio.

Pantalla	Descripción
PCM	PCM (disco DVD-Video)
Dolby D	Dolby Digital (disco DVD-Video)
MPEG2	MPEG2 (disco DVD-Video)
DTS	DTS (disco DVD-Video)
CDDA	CD de audio
VCD	CD de vídeo
SVCD	CD de súper vídeo
DTS CD	DTS CD
DATA DISC	MP3, WMA, MPEG-4 AAC, DivX®, WMV o JPEG

Nota:

- Sólo se puede visualizar el formato de audio cuando se selecciona la fuente de entrada DVD y la reproducción aún no ha terminado.

Capítulo 5: Utilizar el sintonizador

Este capítulo explica cómo utilizar el sintonizador para escuchar sus emisoras de radio favoritas y cómo guardarlas como presintonías.

■ Indicadores de pantalla del sintonizador

Los siguientes indicadores de pantalla se utilizan para sintonizar y presintonizar emisoras de radio.

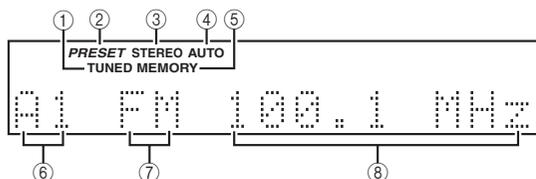

① TUNED

Se ilumina cuando se sintoniza una emisora de radio.

② PRESET

Se ilumina al seleccionar presintonías de radio.

③ STEREO

Se ilumina al escuchar una emisora FM en estéreo.

④ AUTO

Se ilumina cuando se selecciona el modo de sintonización automática. Se apaga cuando se selecciona el modo de sintonización manual.

⑤ MEMORY

Se ilumina cuando se presintonizan emisoras de radio.

⑥ Número de presintonía

Visualiza el número de presintonía.

⑦ Banda

Visualiza la banda (FM o AM).

⑧ Frecuencia

Visualiza la frecuencia.

Sintonizar emisoras de radio

Puede sintonizar emisoras de radio automática o manualmente.

Sintonización automática

En el modo de sintonización automática, el DRX-730 busca automáticamente las emisoras de radio.

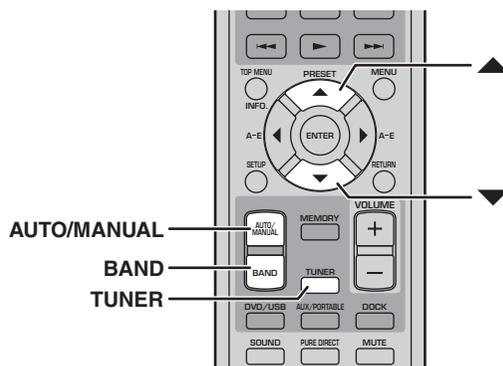

1 Pulse TUNER para seleccionar la fuente de entrada del TUNER.

2 Pulse BAND varias veces para seleccionar FM o AM.

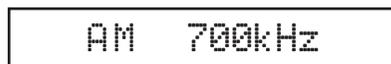

3 Pulse AUTO/MANUAL varias veces para seleccionar el modo de sintonización automática (indicador AUTO activado).

En el modo de sintonización automática, está activado el indicador AUTO en la pantalla.

4 Para buscar emisoras de una frecuencia de banda superior, pulse Arriba (▲). Para buscar emisoras de una frecuencia de banda inferior, pulse Abajo (▼).

El sintonizador busca la siguiente emisora disponible. Cuando se encuentra una emisora, la búsqueda se detiene y se ilumina el indicador TUNED de la pantalla.

El indicador STEREO de la pantalla se iluminará al sintonizar una emisora FM estéreo. Si la señal es débil, la recepción puede ser en mono.

Notas:

- Si la sintonización automática no encuentra algunas de las emisoras más débiles en su área, intente utilizar la sintonización manual.
- Si la recepción FM estéreo produce interferencias, pulse AUTO/MANUAL para seleccionar el modo de sintonización manual y escuchar en mono.

Sintonización manual

En el modo de sintonización manual, puede sintonizar las emisoras manualmente.

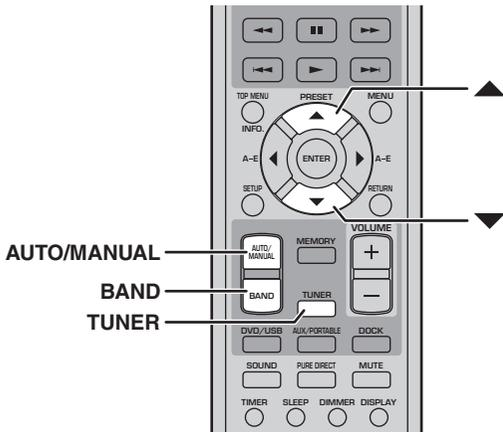

- 1** Pulse TUNER para seleccionar la fuente de entrada del TUNER.
- 2** Pulse BAND varias veces para seleccionar FM o AM.

FM 100.7MHz
- 3** Pulse AUTO/MANUAL varias veces para seleccionar el modo de sintonización manual (indicador AUTO apagado).
 En el modo de sintonización manual, el indicador AUTO de la pantalla está apagado.
- 4** Para incrementar la frecuencia de sintonización, pulse Arriba (▲). Para disminuir la frecuencia de sintonización, pulse Abajo (▼).
 La frecuencia cambiará continuamente si mantiene pulsado el botón.

Nota:

- Sólo es posible la recepción mono en el modo de sintonización manual.

■ Cambiar el intervalo de frecuencia (Sólo los modelos para Asia y Taiwán)

Dependiendo del espaciado de frecuencia utilizado por las emisoras de radio de su zona, es posible que necesite cambiar el ajuste del intervalo de sintonización.

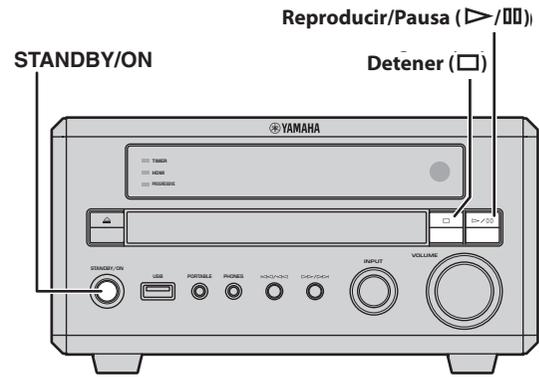

- 1** Ajuste el DRX-730 a en espera.
- 2** Mientras mantiene pulsado Detener (□) en el DRX-730, pulse STANDBY/ON, manteniendo pulsado Detener (□) hasta que aparezca "DVD — NO REQ." en la pantalla.
- 3** Pulse Detener (□).
 "TU – AM9/FM50" (el ajuste por defecto) aparece en la pantalla.
- 4** Pulse Reproducir/Pausa (▶/⏸) varias veces para seleccionar el intervalo de sintonización utilizado en su área: "TU – AM10/FM100" o "TU – AM9/FM50".
 - TU – AM10/FM100: AM 10kHz/FM 100kHz
 - TU – AM9/FM50: AM 9kHz/FM 50kHz
- 5** Pulse STANDBY/ON.
 Se ha ajustado el intervalo de frecuencia y el DRX-730 pasa a en espera. Pulse STANDBY/ON de nuevo para volver a activarlo.

5

Utilizar las presintonías

Puede guardar sus emisoras de radio favoritas como presintonías para que las pueda seleccionar más fácilmente. Puede guardar hasta 40 presintonías, que se organizan en 5 bancos (A~E), con 8 emisoras (1~8) en cada banco. Las presintonías se pueden guardar automáticamente o manualmente.

Presintonización automática

En el modo de presintonización automática, el DRX-730 presintoniza automáticamente todas las emisoras de radio disponibles en su área.

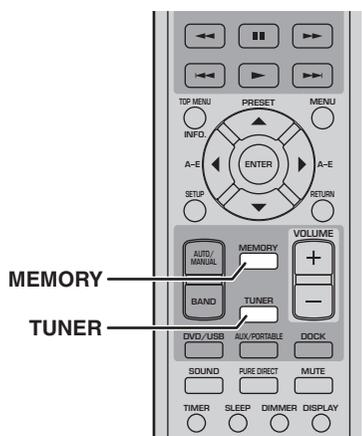

- 1** Pulse TUNER para seleccionar la fuente de entrada del TUNER.
- 2** Para empezar la presintonización automática, pulse MEMORY durante 3 segundos.
Empezando por la frecuencia FM inferior, el DRX-730 busca la banda FM para emisoras de radio válidas y, empezando por el número de presintonía A-1, las guarda de una en una. Después de buscar en toda la banda FM, se busca en la banda AM, con lo que finaliza la presintonización.

Notas:

- Si se guardan todas las presintonías disponibles antes de completar la búsqueda, la presintonización automática finalizará.
- La presintonización automática sobrescribirá todas las presintonías existentes.

Presintonización manual

En el modo de presintonización manual, puede presintonizar manualmente las emisoras de radio.

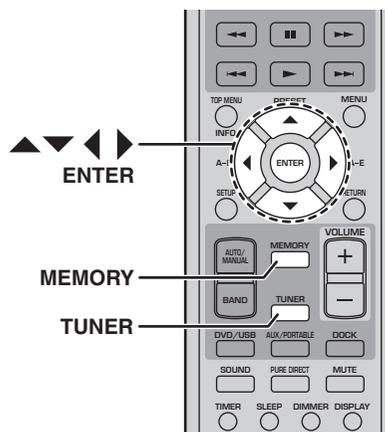

- 1** Pulse TUNER para seleccionar la fuente de entrada del TUNER.
- 2** Sintonice la emisora de radio que desee presintonizar (consulte la página 36).
- 3** Pulse MEMORY.
El indicador MEMORY de la pantalla empieza a parpadear.
- 4** Mientras parpadea el indicador MEMORY utilice Izquierda/derecha (◀/▶) para seleccionar un banco de presintonías (A~E) y utilice Arriba/abajo (▲/▼) para seleccionar un número de presintonía.
Si no pulsa ningún botón durante 10 segundos, el proceso de presintonización se cancelará.
- 5** Pulse MEMORY o ENTER para guardar la presintonía.
Se guarda la presintonía y el indicador MEMORY de la pantalla deja de parpadear.
Repita los pasos 2 a 5 para guardar más emisoras de radio favoritas.

Notas:

- Además de la información de frecuencia y banda (FM/AM), cada presintonía guarda el ajuste de sintonización automática/manual.
- Para guardar una emisora de radio diferente en una presintonía, simplemente siga los pasos 2 a 5. Se sobrescribirá la emisora anterior.

Seleccionar presintonías

Después de presintonizar una emisora de radio, puede sintonizarla simplemente seleccionando la presintonía adecuada.

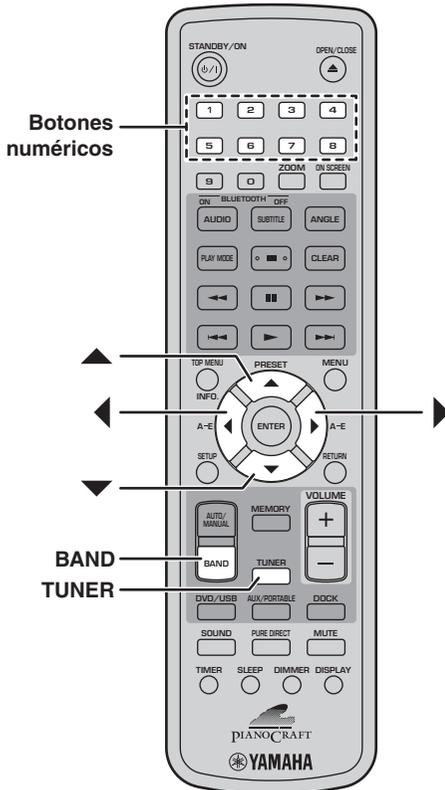

5

1 Pulse TUNER para seleccionar la fuente de entrada del TUNER.

2 Pulse BAND varias veces para seleccionar "PRESET".

El indicador PRESET de la pantalla se ilumina.

3 Utilice Arriba/abajo (▲/▼) para seleccionar una presintonía.

También puede utilizar Izquierda/derecha (◀/▶) para seleccionar los bancos de presintonía A~E y los botones numéricos 1 a 8 para seleccionar las presintonías.

Capítulo 6: Utilizar el temporizador

Puede programar el temporizador del DRX-730 para que inicie y detenga la reproducción en horas predefinidas. Podría, por ejemplo, utilizar el DRX-730 como un despertador y despertarse con su emisora de radio o disco de música favorito.

Para utilizar el temporizador, debe:

1. Ajustar la fuente de entrada.
2. Ajustar la hora de activación.
3. Ajustar la hora de desactivación.
4. Activar el temporizador.

Estos ajustes se explican a continuación.

Notas:

- El reloj del DRX-730 se debe ajustar para programar el temporizador (consulte la página 21).
- Se puede cancelar en cualquier momento la programación del temporizador pulsando TIMER.

Ajustar la fuente de entrada

Puede especificar la fuente de entrada que se debe utilizar cuando el temporizador activa el DRX-730.

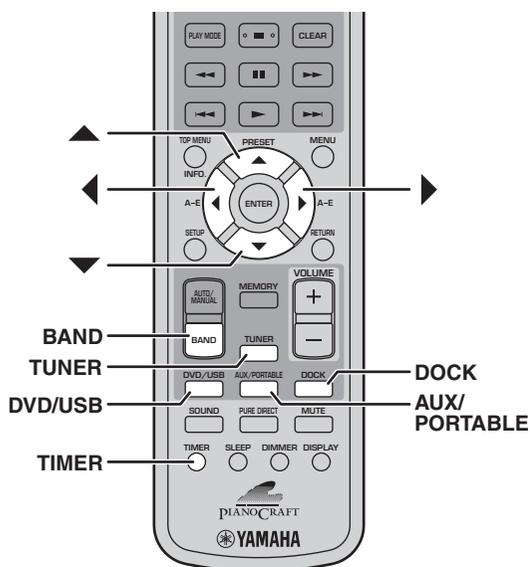

- 1 Pulse **TIMER** y a continuación utilice Arriba/abajo (▲/▼) para seleccionar "Timer Input".

Timer Input

El indicador del **TIMER** parpadea.

- 2 Utilice Izquierda/derecha (◀/▶) para seleccionar la fuente de entrada.

DVD

Las fuentes de entrada se seleccionan en el siguiente orden:

DVD ↔ USB ↔ FM ↔ AM ↔ PRESET ↔ AUX ↔ PORTABLE ↔ DOCK

También puede utilizar DVD/USB, AUX/PORTABLE, DOCK, TUNER y BAND en el control remoto o el control INPUT en el DRX-730 para seleccionar la fuente de entrada.

Si ha seleccionado TUNER, utilice Arriba/abajo (▲/▼) para seleccionar una presintonía.

A1 FM 87.5MHz

- 3 Pulse **ENTER**.

Se ha ajustado la fuente de entrada y aparece el ajuste "ON Time" en la pantalla (consulte la página 41).

Nota:

- Puede utilizar la fuente de entrada DOCK para la reproducción del temporizador con un iPod, pero no con un dispositivo Bluetooth.

Ajustar la hora de activación

Puede ajustar la hora en que desea que el DRX-730 se active e inicie la reproducción.

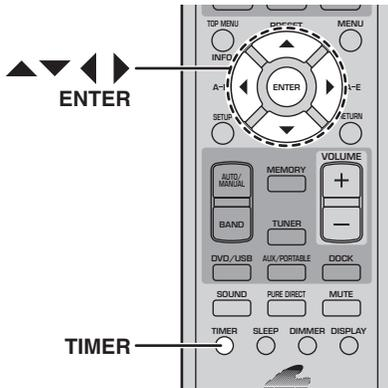

- 1 Pulse **TIMER** y a continuación utilice Arriba/abajo (▲/▼) para seleccionar "ON Time". Si aparece la pantalla de selección de presintonías, pulse **ENTER**.

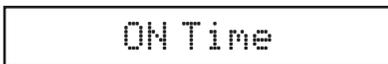

El indicador **TIMER** parpadea y después de unos momentos, aparece "ON 0:00" en la pantalla. (Si utiliza el reloj de 12 horas, se visualizará "ON AM 12:00").

- 2 Pulse **ENTER**.

La pantalla de las horas empieza a parpadear.



- 3 Utilice Arriba/abajo (▲/▼) para ajustar las horas.

- 4 Pulse Derecha (▶).

La pantalla de los minutos empieza a parpadear.



- 5 Utilice Arriba/Abajo (▲/▼) para ajustar los minutos.

Utilice Izquierda/Derecha (◀/▶) para cambiar entre las pantallas de horas y minutos en caso necesario.

- 6 Pulse **ENTER**.

Se ha ajustado la hora de activación y aparece el ajuste "OFF Time" en la pantalla (consulte a continuación).

Ajustar la hora de desactivación

Puede ajustar la hora en que desea que el DRX-730 detenga la reproducción y pase a espera.

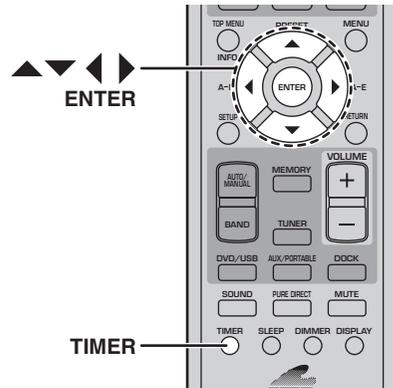

- 1 Pulse **TIMER** y a continuación utilice Arriba/Abajo (▲/▼) para seleccionar "OFF Time". Si aparece la pantalla de selección de presintonías, pulse **ENTER**.

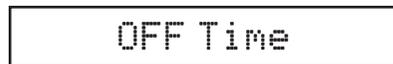

El indicador **TIMER** parpadea y después de unos momentos, aparece "OFF hh:mm" en la pantalla. (Si utiliza el reloj de 12 horas, se visualizará "OFF AM hh:mm").

Inicialmente, la hora de desactivación está ajustada a 1 hora después de la hora de activación especificada.

- 2 Pulse **ENTER**.

La pantalla de las horas empieza a parpadear.



- 3 Utilice Arriba/Abajo (▲/▼) para ajustar las horas.

- 4 Pulse Derecha (▶).

La pantalla de los minutos empieza a parpadear.



- 5 Utilice Arriba/Abajo (▲/▼) para ajustar los minutos.

Utilice Izquierda/Derecha (◀/▶) para cambiar entre las pantallas de horas y minutos en caso necesario.

- 6 Pulse **ENTER**.

Se ha ajustado la hora de desactivación y aparece el ajuste "Timer Set" en la pantalla (consulte la página 42).

6

Español

Activar y desactivar el temporizador

Puede activar y desactivar el temporizador según desee y recordará los ajustes. Si utiliza el temporizador como un despertador, por ejemplo, es posible que desee desactivarlo mientras esté de vacaciones.

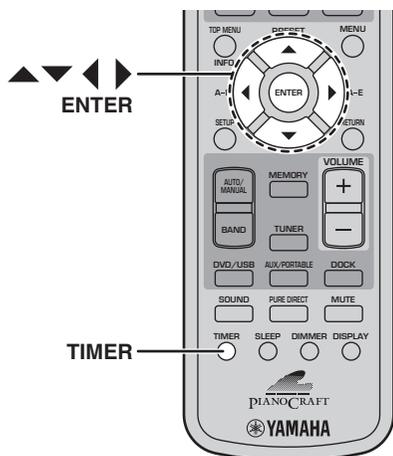

- 1 Pulse **TIMER** y a continuación utilice Arriba/Abajo (▲/▼) para seleccionar "Timer Set". Si aparece la pantalla de selección de presintonías, pulse **ENTER**.

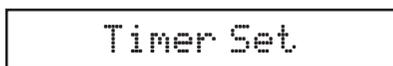

Después de unos momentos, aparece "Timer Set—>OFF" o "Timer Set—>ON" en la pantalla.

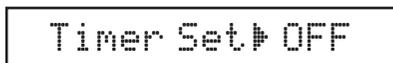

- 2 Utilice Izquierda/Derecha (◀/▶) para seleccionar "ON" u "OFF".

- 3 Pulse **ENTER**.

Cuando el temporizador está activado, se ilumina el indicador **TIMER** en la pantalla.



Notas:

- Si se ha ajustado la hora de activación o la hora de desactivación, puede activar o desactivar el temporizador mientras el DRX-730 está en espera simplemente pulsando **TIMER**.

- Cuando el temporizador está activado, si el DRX-730 está activado, se ilumina el indicador **TIMER** en la pantalla. En cambio, si está en espera, se iluminará el **LED TIMER** del panel frontal.
- Cuando el temporizador se ha programado y activado, si el DRX-730 está en espera, se activará a la hora de activación especificada y reproducirá la fuente de entrada seleccionada. A la hora de desactivación especificada, la reproducción se detendrá y el DRX-730 pasará a en espera.
- Si el DRX-730 ya está activado a la hora de activación especificada, los ajustes del temporizador no producirán efecto. De la misma forma, si el DRX-730 ya está desactivado a la hora de desactivación especificada, no producirán efecto.
- Si ha seleccionado la fuente de entrada **DVD**, no se olvide de cargar un disco en el DRX-730. Del mismo modo, si ha seleccionado la fuente de entrada **USB** asegúrese de que un dispositivo de almacenamiento **USB** esté conectado al DRX-730.
- Si ha seleccionado la fuente de entrada **AUX**, **PORTABLE** o **DOCK**, consulte el manual de instrucciones para los componentes conectados para información acerca del funcionamiento del temporizador y del despertador.
- Si se han ajustado el temporizador **sleep** y la hora de desactivación, el DRX-730 pasará a espera en la hora que se produzca en primer lugar.

Capítulo 7: Reproducción de dispositivos portátiles

Este capítulo explica cómo disfrutar del contenido guardado en un dispositivo portátil, como un reproductor de música, un iPod, un dispositivo de almacenamiento USB o un reproductor de música o teléfono móvil compatible con Bluetooth.

Reproducción del reproductor de música

Puede conectar un reproductor de música al jack PORTABLE del panel frontal del DRX-730 y disfrutar de la música guardada en el mismo a través de los altavoces del DRX-730 en alta calidad.

- 1 Utilizando un cable con un conector mini (se vende por separado), conecte la salida de audio del reproductor de música al jack PORTABLE del panel frontal del DRX-730.

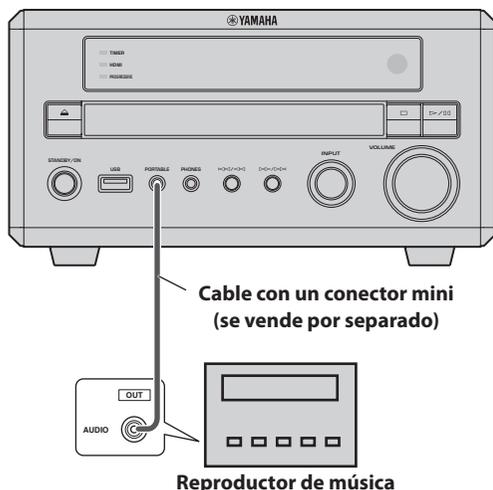

- 2 Pulse AUX/PORTABLE varias veces para seleccionar la fuente de entrada PORTABLE.

- 3 Inicie la reproducción en el reproductor de música.

Utilice el control VOLUME del DRX-730 para ajustar el volumen.

Nota:

- Si está bajado totalmente el control de volumen del reproductor de música, puede que no oiga nada, por lo tanto, ajústelo a un nivel adecuado.

Reproducción de un iPod

Con una base Dock universal para iPod de Yamaha (YDS-10 o YDS-11) conectada al jack DOCK del DRX-730, puede disfrutar de la música guardada en su iPod mediante los altavoces del DRX-730 en alta calidad. También puede utilizar el control remoto del DRX-730 para controlar el iPod. Además, el DRX-730 recargará el iPod mientras disfruta de la música.

El DRX-730 es compatible con modelos de iPod de 4ª generación (con rueda de clic) y modelos posteriores, incluyendo el iPod classic, el iPod nano, el iPod mini y el iPod touch. Consulte el manual de instrucciones de la base Dock de Yamaha para saber para con qué modelos de iPod es compatible y para detalles de instalación.

Notas:

- Ajuste el DRX-730 a en espera y desconecte el cable de alimentación antes de conectar o desconectar una base Dock de Yamaha.
- Asegúrese de que el iPod tenga instalado el firmware más reciente antes de utilizarlo con el DRX-730. Consulte el sitio web de Apple para más información.

- 1 Utilizando el cable para la base Dock de Yamaha incluido, conecte un extremo del cable a la base Dock de Yamaha y conecte el otro extremo al jack DOCK del panel posterior del DRX-730.

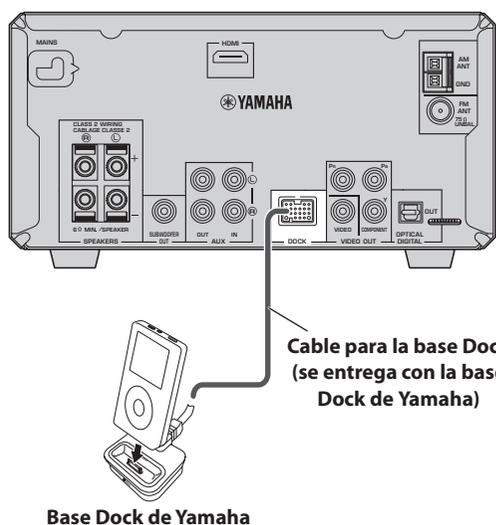

- 2 Pulse STANDBY/ON (⏻/⏻) para activar el DRX-730.

7

3 Inserte el iPod en la base Dock de Yamaha.

El indicador DOCK de la pantalla se ilumina.

4 Pulse DOCK para seleccionar la fuente de entrada DOCK.

Aparece “iPod connected” en la pantalla.

5 Utilice el control remoto del DRX-730 para reproducir la música guardada en el iPod. (Apunte al DRX-730, no al iPod).

■ Indicadores de pantalla del iPod

Se utilizan los siguientes indicadores de pantalla del DRX-730 para la reproducción del iPod. Los indicadores 2~9 funcionan sólo en el modo Menu (consulte a continuación).

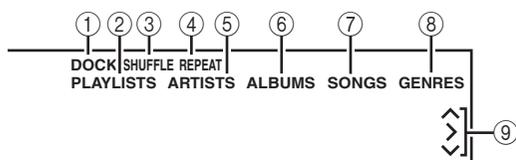

① DOCK

Se ilumina cuando un iPod está colocado en la base Dock de Yamaha.

② PLAYLISTS

Se ilumina cuando examina listas de reproducción.

③ SHUFFLE

Se ilumina cuando la función Shuffle del iPod está activada.

④ REPEAT

Se ilumina cuando la función Repeat del iPod está activada.

⑤ ARTISTS

Se ilumina cuando examina artistas.

⑥ ALBUMS

Se ilumina cuando examina álbumes.

⑦ SONGS

Se ilumina cuando examina canciones.

⑧ GENRES

Se ilumina cuando examina géneros.

⑨ Cursores (◀/▶/↔)

Indican qué botones del cursor se pueden utilizar.

■ Modo Simple y modo Menu

Puede utilizar uno de los dos modos para controlar el iPod: El modo *Simple* o el modo *Menu*.

- En el modo Simple, puede utilizar el control remoto del DRX-730 o los controles del iPod para controlar el iPod y la pantalla del iPod para visualizar los menús.

- En el modo Menu, los menús del iPod aparecen en la pantalla del DRX-730 y se utiliza el control remoto del DRX-730 para controlar el iPod. No se pueden utilizar los controles del iPod y el logotipo Yamaha aparece en la pantalla del iPod.

Pulse INFO varias veces para seleccionar el modo “Simple” o el modo “Menu”.

■ Control de reproducción

Se pueden utilizar los siguientes botones de control remoto del DRX-730 para controlar la reproducción del iPod.

Botón	Descripción
Reproducir (▶)	Inicia la reproducción. En el modo Simple, funciona como Reproducir/Pausa.
Pausa (⏸)	Pausa la reproducción. En el modo Simple, funciona como Reproducir/Pausa.
Detener (■)	Detiene la reproducción
Avanzar rápido (▶▶)	Avanza rápido
Rebobinar (◀◀)	Rebobina
Siguiente (▶▶)	Selecciona la pista siguiente
Anterior (◀◀)	Selecciona el inicio de la pista actual. Vuelva a pulsarlo para seleccionar las pistas anteriores.

■ Navegación por menús

Se pueden utilizar los siguientes botones de control remoto del DRX-730 para navegar por los menús del iPod.

Botón	Descripción
INFO	Selecciona el modo “Menu” o el modo “Simple”.
Arriba (▲)	Sube por el menú
Abajo (▼)	Baja por el menú. Mientras se visualiza información de la pista, pulse repetidas veces para ver más información.
Izquierda (◀)	Visualiza el menú a un nivel superior. Mientras se visualiza la información de la pista, púlselo para visualizar un menú.
Derecha (▶)	Visualiza el menú a un nivel inferior. (No se puede utilizar para iniciar la reproducción).
ENTER	Visualiza el menú a un nivel inferior. Cuando se ha seleccionado una canción, púlselo para iniciar la reproducción. Cuando se ha seleccionado un ajuste (por ejemplo, Shuffle o Repeat) púlselo varias veces para seleccionar una opción.

Notas:

- Se cargará el iPod mientras el DRX-730 está activado, pero no mientras el DRX-730 está en espera.
- Los videos y las imágenes guardadas en el iPod no se emiten desde el DRX-730.
- Según el modelo de iPod y la versión del firmware, algunas funciones del iPod pueden no funcionar como se esperaba y algunas pueden no funcionar en absoluto.
- En el modo Menu, cualquier carácter no compatible se sustituirá por un carácter con un guión bajo (_).
- Consulte el manual de instrucciones del iPod para información acerca del uso del iPod.

Reproducción USB

Puede conectar un dispositivo de almacenamiento USB al puerto USB del panel frontal del DRX-730 y disfrutar de la música (MP3, WMA, MPEG-4 AAC) guardada a través de los altavoces del DRX-730 en alta calidad. También puede reproducir un pase de diapositivas de imágenes JPEG.

Notas:

- No se reconocen todos los dispositivos de almacenamiento USB.
- Se pueden reproducir sólo archivos MP3, WMA, MPEG-4 AAC y JPEG sin protección contra copia (DRM).
- El DRX-730 es compatible dispositivos de almacenamiento en masa USB formateados con FAT16 o FAT32, incluyendo los dispositivos de memoria flash USB, reproductores de audio digitales y discos duros USB. No puede conectar directamente el ordenador al DRX-730.
- No se garantiza la reproducción de todos los dispositivos de almacenamiento USB y la habilidad de activar todos los dispositivos USB. Yamaha no acepta ninguna responsabilidad en el caso improbable de que se pierdan datos mientras el dispositivo de almacenamiento USB esté conectado al DRX-730.
- Los dispositivos de almacenamiento USB de gran capacidad tardarán más en leerse. Es posible que los dispositivos de alta capacidad tarden varios minutos en leerse.
- Los concentradores USB no son compatibles.
- Mientras se selecciona la fuente de entrada USB, no estará disponible el menú Setup.
- Conecte sólo los dispositivos de almacenamiento USB al puerto USB.
- Si aparece el mensaje “USB ERROR” en la pantalla, es posible que el DRX-730 no pueda suministrar suficiente energía al dispositivo para que funcione correctamente. Si el dispositivo no

es uno de almacenamiento USB, no lo utilice con el DRX-730. Si el dispositivo de almacenamiento USB está provisto de su propio adaptador de alimentación, utilícelo para activar el dispositivo de almacenamiento USB. Si el dispositivo de almacenamiento USB no está provisto de su adaptador de alimentación, no lo utilice con el DRX-730.

1 Pulse DVD/USB varias veces para seleccionar la fuente de entrada USB.

Active el TV y seleccione la entrada AV a la que el DRX-730 está conectado.

2 Conecte el dispositivo de almacenamiento USB al puerto USB del panel frontal del DRX-730.

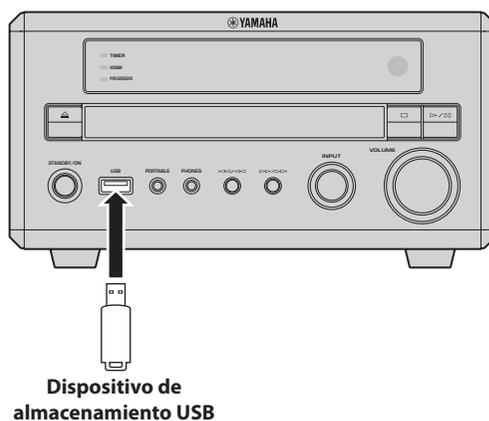

7

3 Pulse MENU para visualizar “Disc Navigator” y seleccione la pista que desea reproducir. O, pulse Reproducir (▶) para iniciar la reproducción de todos los archivos del dispositivo de almacenamiento USB.

Si ha cargado un disco que contiene imágenes JPEG, se iniciará un pase de diapositivas. Consulte “Reproducir un pase de diapositivas JPEG” en la página 46 para más información.

4 Para detener la reproducción, pulse Detener (■).

5 Antes de desconectar el dispositivo de almacenamiento USB, primero seleccione otra fuente de entrada.

Español

Controles de reproducción

La mayoría de las funciones de reproducción de discos explicadas en el capítulo “Reproducir discos” en la página 23 también se pueden utilizar con los dispositivos de almacenamiento USB.

La siguiente tabla detalla las funciones de reproducción.

Botón	Descripción
Reproducir (▶)	Inicia la reproducción
Pausa (■)	Pausa la reproducción
Detener (■)	Detiene la reproducción
Avanzar rápido (▶▶)	Avanza rápido
Rebobinar (◀◀)	Rebobina
Siguiente (▶▶▶)	Selecciona la pista siguiente
Anterior (◀◀◀)	Selecciona el inicio de la pista actual. Vuelva a pulsarlo para seleccionar las pistas anteriores.
MENU	Visualiza “Disc Navigator” (consulte la página 46).

Reproducir un pase de diapositivas JPEG

Puede reproducir un pase de diapositivas de imágenes JPEG guardadas en un dispositivo de almacenamiento USB.

Pulse Reproducir (▶) para iniciar el pase de positivas.

Empezando por la primera foto de la primera carpeta, el pase de diapositivas visualiza cada foto en cada carpeta del dispositivo de almacenamiento USB por orden alfabético.

Las imágenes se escalarán automáticamente para que aparezcan en pantalla en el mayor tamaño posible. Si el dispositivo de almacenamiento USB contiene archivos de imágenes JPEG y archivos de música (MP3, WMA, MPEG-4 AAC), los archivos de música se reproducirán repetidamente durante el pase de diapositivas. Y, Pausa (■), Siguiente (▶▶▶), Anterior (◀◀◀), Rebobinar (◀◀) y Avanzar rápido (▶▶) controlarán la reproducción de la música, no del pase de diapositivas.

Se pueden utilizar los siguientes botones durante la reproducción del pase de diapositivas.

Botón	Descripción
Pausa (■)	Pausa el pase de diapositivas (o la reproducción de música si el dispositivo contiene archivos de música)
Siguiente (▶▶▶)	Selecciona la imagen siguiente (o la pista si el dispositivo contiene archivos de música)
Anterior (◀◀◀)	Selecciona la imagen anterior (o la pista si el dispositivo contiene archivos de música)
Cursor (▲▼)/(◀▶)	Pausa el pase de diapositivas y gira y cambia la imagen actual. Para reanudar la reproducción del pase de diapositivas, pulse Reproducir (▶).
ZOOM	Pausa el pase de diapositivas y amplía la imagen actual. Púlselo repetidamente para seleccionar la ampliación de 2x, 4x o 1x. Para reanudar la reproducción del pase de diapositivas, pulse Reproducir (▶).
MENU	Visualiza “Disc Navigator” (consulte la página 46).

Notas:

- Las imágenes más grandes necesitan más tiempo para cargarse y es posible que no aparezcan de inmediato.
- En un único dispositivo de almacenamiento USB, el DRX-730 acepta hasta 299 carpetas y cada carpeta puede contener hasta 648 archivos y carpetas.

Utilizar Disc Navigator con los dispositivos de almacenamiento USB

Puede utilizar Disc Navigator para examinar y seleccionar archivos MP3, WMA, MPEG-4 AAC y JPEG guardados en un dispositivo de almacenamiento USB.

1 Pulse MENU.

Aparece “Disc Navigator” en la pantalla.

2 Utilice los botones del cursor (▲/▼/◀/▶) para seleccionar la pista, el archivo o carpeta que desea reproducir.

- Utilice Arriba/Abajo (▲/▼) para subir y bajar por la lista de archivos y carpetas.
- Utilice Izquierda (◀) para retroceder un nivel en el árbol de directorios. O seleccione la carpeta superior de la lista (...) y pulse ENTER.

- Utilice ENTER o Derecha (▶) para abrir la carpeta seleccionada.

Al seleccionar un archivo de imagen JPEG, Disc Navigator muestra una previsualización de miniaturas.

3 Para reproducir la pista, archivo o carpeta seleccionado, pulse ENTER.

Si ha seleccionado un archivo MP3, WMA o MPEG-4 AAC, se reproducen todos los archivos de la misma carpeta, empezando por ese archivo.

Si ha seleccionado un archivo de imagen JPEG, todos los archivos de la misma carpeta se reproducirán en un pase de diapositivas, empezando por ese archivo.

Consejos:

- Si el dispositivo de almacenamiento USB contiene archivos de imagen JPEG y archivos de música (MP3, WMA, MPEG-4 AAC), puede escuchar la música mientras mira el pase de diapositivas. Sólo tiene que iniciar la reproducción de música como se ha descrito anteriormente y a continuación seleccionar un archivo de imagen JPEG e iniciar la reproducción del pase de diapositivas. Se reproducirán varias veces todos los archivos dentro de las carpetas actuales. Y, Reproducir, (▶), Pausa (■), Siguiente (▶▶) y Anterior (◀◀) controlarán el pase de diapositivas, no la reproducción de la música.
- Disc Navigator sólo reproduce los archivos en la carpeta actual. Para reproducir todos los archivos en el dispositivo de almacenamiento USB, cierre Disc Navigator e inicie la reproducción pulsando Reproducir (▶), consulte “Reproducir un pase de diapositivas JPEG” en la página 46.

Nota:

- Con algunos reproductores de música digitales, es posible que los nombres de los archivos no se visualicen correctamente.

Reproducción de Bluetooth

Con un receptor de audio inalámbrico Bluetooth YBA-10 de Yamaha opcional conectado al jack DOCK del DRX-730, puede disfrutar de la música guardada en su dispositivo Bluetooth, por ejemplo, un reproductor de música o un teléfono móvil compatible con Bluetooth, mediante los altavoces del DRX-730 en alta calidad. También puede utilizar el control remoto del DRX-730 para controlar la reproducción de música del dispositivo Bluetooth.

Notas:

- Ajuste el DRX-730 a en espera y desconecte el cable de alimentación antes de conectar o desconectar el YBA-10 de Yamaha.
- Consulte el manual de instrucciones del YBA-10 de Yamaha para información acerca del uso del YBA-10.
- Consulte el manual de instrucciones del dispositivo Bluetooth para información acerca del uso del dispositivo Bluetooth.
- Según el modelo de dispositivo Bluetooth y la versión de firmware, algunas funciones de reproducción pueden no funcionar de la forma esperada y algunas pueden no funcionar en absoluto.

■ Instalación de Bluetooth

Utilizando el cable para la base Dock incluido con el YBA-10 de Yamaha, conecte un extremo del cable al YBA-10 de Yamaha y conecte el otro extremo al jack DOCK del panel posterior del DRX-730.

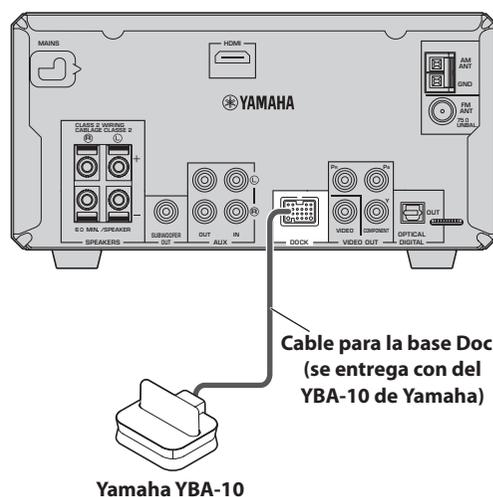

■ Emparejamiento de Bluetooth

Antes de utilizar un dispositivo Bluetooth con el DRX-730, debe emparejarlo o registrarlo con el YBA-10 de Yamaha.

7

Español

1 Pulse DOCK para seleccionar la fuente de entrada DOCK.

2 Active el dispositivo Bluetooth y asegúrese de que esté en modo descubrible.

3 Mantenga pulsado BLUETOOTH ON durante 3 segundos para iniciar el emparejamiento.

El emparejamiento se inicia, el indicador DOCK parpadea y aparece “Searching...” en la pantalla. Durante el emparejamiento, el YBA-10 de Yamaha busca dispositivos Bluetooth compatibles y registra todos los que encuentra. Sólo se debe realizar el emparejamiento cuando se utiliza un dispositivo Bluetooth con el YBA-10 de Yamaha por primera vez o después de haberse eliminado la información del emparejamiento. Consulte el manual de instrucciones del YBA-10 de Yamaha para más detalles acerca de emparejamiento.

Para cancelar emparejamiento, pulse BLUETOOTH OFF.

4 Asegúrese de que el dispositivo Bluetooth haya detectado el YBA-10 de Yamaha.

Aparecerá el YBA-10 de Yamaha como “YBA-10 YAMAHA” o similar en el dispositivo Bluetooth.

5 En el dispositivo Bluetooth, seleccione Yamaha YBA-10 e introduzca la llave maestra “0000”.

Cuando se haya completado el emparejamiento, aparecerá el mensaje “Completed” en la pantalla.

Nota:

- Se cancelará el emparejamiento si no se encuentran dispositivos Bluetooth compatibles dentro de 8 minutos, si se cambia la fuente de entrada en el DRX-730 o se ajusta el DRX-730 a en espera.

■ Conectar dispositivos Bluetooth

Después de emparejar un dispositivo Bluetooth con el YBA-10 de Yamaha puede conectarse a él y reproducir la música guardada.

1 Pulse DOCK para seleccionar la fuente de entrada DOCK.

2 Pulse BLUETOOTH ON.

El YBA-10 de Yamaha intenta conectar con el último dispositivo Bluetooth que se ha utilizado o emparejado y aparece “Searching...” en la pantalla.

Cuando se establece una conexión, aparece “BT connected” en la pantalla.

3 Utilice el control remoto del DRX-730 o los controles del dispositivo Bluetooth para reproducir la música guardada en el dispositivo Bluetooth.

Para desconectar un dispositivo Bluetooth y ajustar el DRX-730 a modo no descubrible, pulse BLUETOOTH OFF. Aparece el mensaje “Disconnected” en la pantalla.

Para conectarse a otro dispositivo Bluetooth, primero se debe desconectar del dispositivo conectado actualmente y después iniciar una conexión en el otro dispositivo Bluetooth.

■ Control de reproducción

Se pueden utilizar los siguientes botones de control remoto del DRX-730 para controlar la reproducción en un dispositivo Bluetooth.

Apunte el control remoto hacia el DRX-730, no hacia el dispositivo Bluetooth.

Botón	Descripción
Reproducir (▶)	Inicia la reproducción ¹
Pausa (■)	Pausa la reproducción ¹
Detener (■)	Detiene la reproducción
Siguiente (▶▶)	Selecciona la pista siguiente
Anterior (◀◀)	Selecciona el inicio de la pista actual. Vuelva a pulsarlo para seleccionar las pistas anteriores.

1. Dependiendo del dispositivo Bluetooth, los botones Reproducir y Pausa pueden funcionar como botones Reproducir/Pausa.

Notas:

- Sólo se puede utilizar el control remoto del DRX-730 para controlar un dispositivo Bluetooth cuando está conectado a dicho dispositivo.
- Aunque se hayan registrado varios dispositivos durante el emparejamiento, si no se encuentra el último dispositivo Bluetooth, el YBA-10 de Yamaha no intentará conectarse a los otros dispositivos.
- El DRX-730 se desconectará automáticamente del dispositivo Bluetooth conectado cuando se inicie una desconexión en dicho dispositivo, sea imposible realizar una comunicación porque el dispositivo está demasiado lejos o el DRX-730 esté ajustado a en espera.
- No se desconectará el dispositivo Bluetooth cuando se selecciona una fuente de entrada diferente en el DRX-730.
- El YBA-10 de Yamaha es compatible sólo con reproductores de música y teléfonos móviles Bluetooth que sean compatibles con A2DP o AVRCP.
- Bluetooth tiene un área de funcionamiento de visibilidad directa de hasta 10 metros (33 pies). Asegúrese de que no haya obstáculos entre el YBA-10 de Yamaha y el dispositivo Bluetooth.

Capítulo 8: Grabar

Puede conectar un componente de grabación, como un grabador CDR, MDR o de cassettes, al DRX-730 para grabar y reproducir.

- No se pueden grabar discos ni archivos que utilicen protección contra copia.

1 Conecte el componente de grabación al DRX-730.

Consulte “Conectar un grabador (CDR, MDR etc.)” en la página 14 para más información.

2 Active el DRX-730 y el componente de grabación.

3 En el DRX-730, seleccione la fuente de entrada que desea grabar.

Si ha seleccionado la fuente de entrada DVD, cargue el disco que desee grabar.

4 Inicie la grabación en el componente de grabación.

5 Inicie la reproducción en el DRX-730.

Para reproducir la grabación, seleccione la fuente de entrada AUX (consulte la página 16).

Si el componente de grabación cuenta con una entrada digital óptica, puede conectarla al jack OPTICAL DIGITAL OUT del DRX-730 y grabar de forma digital.

Notas:

- Consulte el manual de instrucciones del componente de grabación para obtener información acerca de su utilización.
- Los ajustes de volumen, graves, agudos y balance del DRX-730 no afectan a la grabación.
- Para evitar un bucle de señal, la fuente de entrada AUX no se emite a través de los jacks AUX OUT, por lo tanto, no puede grabar una fuente conectada a AUX IN.
- La salida OPTICAL DIGITAL OUT no emite señales de la radio ni de los jacks DOCK, AUX IN ni PORTABLE. Para grabar desde estas fuentes, conecte los jacks AUX OUT del DRX-730 a la entrada de audio analógica en el componente de grabación.
- Dependiendo del material fuente, OPTICAL DIGITAL OUT del DRX-730 puede emitir audio digital en formato MPEG, Dolby Digital o DTS que el componente de grabación no puede grabar. En este caso, realice los ajustes de la salida de audio digital para que se emita PCM (consulte la página 52).

Capítulo 9: Ajustes de audio y ajuste de vídeo

Este capítulo explica los menús “Audio Settings” y “Video Adjust”.

Menú “Audio Settings”

Estos ajustes sólo afectan la reproducción del disco.

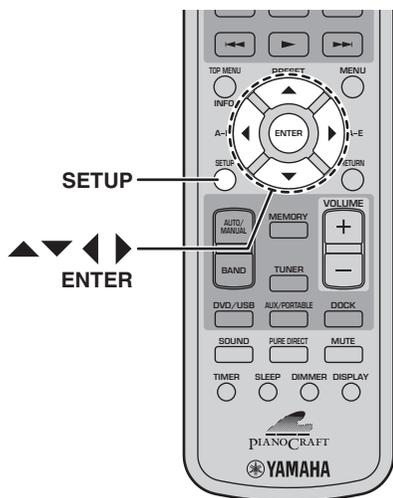

1 Pulse SETUP.

Aparece el menú “Setup” en la pantalla.

2 Seleccione “Audio Settings” y a continuación pulse ENTER.

Aparece el menú “Audio Settings” en la pantalla.

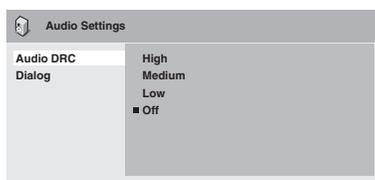

3 Utilice los botones del cursor (▲/▼/◀/▶) y ENTER para seleccionar y cambiar los ajustes.

Estos ajustes se explican a continuación.

4 Para cerrar el menú “Setup”, pulse SETUP.

Nota:

- Los efectos de los ajustes Audio dependen del nivel de volumen de los altavoces, del televisor y del receptor de AV, así como de otros ajustes. Para cada ajuste, cambie entre las opciones disponibles y seleccione la que proporciona los mejores resultados.

■ Audio DRC

Con la función Audio DRC (Control de Gama Dinámica) los sonidos más bajos se oyen más y los sonidos más altos se oyen menos, lo cual es ideal para ver películas a altas horas de la noche sin molestar a los demás.

- High, Medium, Low, Off (por defecto).

Notas:

- Audio DRC sólo funciona con fuentes Dolby Digital.
- Con algunos discos, puede que Audio DRC tenga un efecto bajo o nulo.
- La función Audio DRC también se aplica a las señales de salida digital cuando “Digital Out” esté ajustado a “On” y “Dolby Digital Out” esté ajustado a “Dolby Digital > PCM”. Consulte la página 52 para obtener más información acerca de los ajustes de la salida de audio digital.
- La función Audio DRC también se aplica a la salida de audio desde la salida HDMI, con las mismas restricciones anteriormente mencionadas.

■ Dialog

Al mirar una película u otro material en un disco DVD-Video, dependiendo del formato de audio, puede que el canal central tenga un volumen demasiado bajo y se oiga con dificultad. Con la función Dialog, puede hacer que el diálogo tenga un volumen más alto y se pueda oír con más facilidad.

- High, Medium, Low, Off (por defecto).

Notas:

- Al utilizar la función Dialog, dependiendo del material de fuente, el diálogo puede distorsionarse, en cuyo caso debe seleccionar un ajuste inferior.
- La función Dialog también se aplica a las señales de salida digital que se han convertido a PCM de 2 canales. Consulte la página 52 para obtener más información acerca de los ajustes de la salida de audio digital.
- La función Dialog también se aplica a la salida de audio desde la salida HDMI, con las mismas restricciones anteriormente mencionadas.

Menú "Video Adjust"

Los ajustes "Video Adjust" afectan a la imagen del televisor.

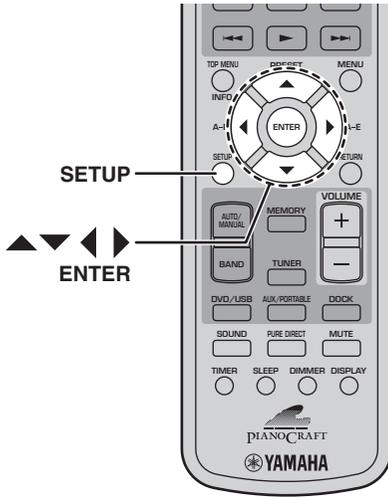

1 Seleccione la fuente de entrada de DVD y a continuación pulse SETUP.

Aparece el menú "Setup" en la pantalla.

Nota:

- El menú "Video Adjust" está disponible sólo cuando se ha seleccionado la fuente de entrada de DVD.

2 Seleccione "Video Adjust" y a continuación pulse ENTER.

Aparece el menú "Video Adjust" en la pantalla.

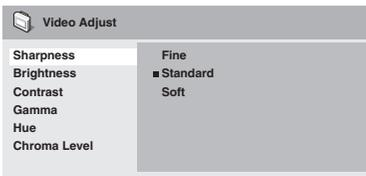

3 Utilice los botones del cursor (▲/▼/◀/▶) y ENTER para seleccionar y cambiar los ajustes.

Estos ajustes se explican a continuación.

Los ajustes "Brightness", "Contrast", "Hue" y "Chroma Level" se pueden definir utilizando Izquierda/Derecha (◀/▶).



4 Para cerrar el menú "Setup", pulse SETUP.

■ Sharpness

Ajusta la nitidez de los bordes de la imagen.

- Fine, Standard (por defecto), Soft.

■ Brightness

Ajusta el brillo de la imagen.

- -20~+20 (por defecto: 0)

■ Contrast

Ajusta el contraste entre las áreas más claras y más oscuras de la imagen.

- -16~+16 (por defecto: 0)

■ Gamma

Ajusta la apariencia de las áreas oscuras de la imagen.

- High, Medium, Low, Off (por defecto).

■ Hue

Ajusta el equilibrio entre el verde y el rojo.

- de verde 9 a rojo 9 (por defecto: 0)

■ Chroma Level

Ajusta la saturación de color.

- -9~+9 (por defecto: 0)

Notas:

- Los efectos de los ajustes "Video Adjust" dependen del material original y del televisor, y en algunos casos puede que no sea muy visible.
- El ajuste "Sharpness" no se aplica a la salida de vídeo a través del jack HDMI.

Capítulo 10: Ajustes iniciales

Este capítulo explica el menú “Initial Settings”.

Menú “Initial Settings”

El menú “Initial Settings” contiene los ajustes de salida de audio digital, vídeo, idioma, pantalla, entre otros.

Cuando un menú aparece en gris, significa que no se puede cambiar. Los ajustes iniciales no se pueden cambiar durante la reproducción del disco. Primero debe detener la reproducción.

1 Seleccione la fuente de entrada de DVD y a continuación pulse SETUP.

Aparece el menú “Setup” en la pantalla.

Nota:

- El menú “Initial Settings” está disponible sólo cuando se ha seleccionado la fuente de entrada de DVD.

2 Seleccione “Initial Settings” y a continuación pulse ENTER.

Aparece el menú “Initial Settings” en la pantalla.

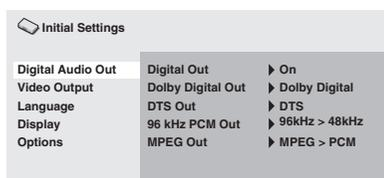

3 Utilice los botones del cursor (▲/▼/◀/▶) y ENTER para seleccionar y cambiar los ajustes.

Estos ajustes se explican a continuación.

Notas:

- Los ajustes “HDMI Resolution” y “HDMI Color” sólo se deben cambiar si ha conectado un componente HDMI al jack HDMI.
- Los ajustes “Component Out” no se pueden cambiar si ha conectado un componente HDMI al jack HDMI.
- Los ajustes “Component Out” se pueden cambiar automáticamente debido a los ajustes “HDMI Resolution” y “HDMI Color”.
- Mientras “HDMI Audio” está ajustado a “ON” (consulte la página 13) o un componente está conectado al jack HDMI, sólo está disponible el ajuste “Digital Out”.

- Cuando “HDMI Audio” está ajustado a “ON” (consulte la página 13), 96kHz PCM reduce la frecuencia de muestreo a 48kHz independientemente del ajuste “96kHz PCM Out”.

Ajustes “Digital Audio Out”

■ Digital Out

Activa y desactiva OPTICAL DIGITAL OUT.

- **On (por defecto):** OPTICAL DIGITAL OUT está activada.
- **Off:** OPTICAL DIGITAL OUT está desactivada.

■ Dolby Digital Out

Activa y desactiva la conversión de Dolby Digital a PCM. Si ha conectado la salida OPTICAL DIGITAL OUT al receptor/decodificador de AV y no es compatible con Dolby Digital, seleccione Dolby Digital > PCM.

- **Dolby Digital (por defecto):** Las señales Dolby Digital se emiten tal como son.
- **Dolby Digital > PCM:** Las señales Dolby Digital se convierten y se emiten como PCM de 2 canales.

■ DTS Out

Activa y desactiva la conversión de DTS a PCM. Si ha conectado la salida OPTICAL DIGITAL OUT al receptor/decodificador de AV y no es compatible con DTS, seleccione DTS > PCM.

- **DTS (por defecto):** Las señales DTS se emiten tal como son.
- **DTS > PCM:** Las señales DTS se convierten y se emiten como PCM de 2 canales.

Notas:

- Si selecciona DTS y el receptor/decodificador de AV no es compatible con DTS, es posible que se oigan interferencias.
- Cuando se selecciona DTS > PCM, también se puede elegir el tipo de mezcla con reducción de canales DTS (consulte “DTS Downmix” en la página 55).

■ 96kHz PCM Out

Activa y desactiva la reducción de la frecuencia de muestreo de 96kHz. Si ha conectado la salida OPTICAL DIGITAL OUT al receptor/decodificador de AV y es compatible con 96kHz PCM, seleccione 96kHz.

- **96 kHz > 48 kHz (por defecto):** Las señales de audio digital 96kHz PCM reducen la frecuencia de muestreo y se emiten a 48kHz.

- **96 kHz:** Las señales de audio digital 96kHz PCM se emiten tal como son.

■ MPEG Out

Activa y desactiva la conversión de MPEG a PCM. Si ha conectado la salida OPTICAL DIGITAL OUT a un receptor/decodificador de AV que es compatible con MPEG, seleccione MPEG.

- **MPEG:** Las señales MPEG se emiten tal como son.
- **MPEG > PCM (por defecto):** Las señales MPEG se convierten y se emiten como PCM de 2 canales.

Ajustes "Video Output"

■ TV Screen

Ajusta la relación de aspecto de la emisión de imagen a través de las salidas analógicas y de vídeo HDMI. Seleccione una opción que coincida con la relación de aspecto de su televisor.

- **4:3 (Letter Box) (por defecto):** Selecciónelo si tiene un televisor 4:3 convencional. Las películas en formato panorámico se visualizarán con barras negras en las partes superior e inferior.
- **4:3 (Pan & Scan):** Selecciónelo si tiene un televisor 4:3 convencional. Las películas en formato panorámico se visualizarán con los laterales recortados para que la imagen se adapte a la pantalla completa. Los vídeos de discos que no son compatibles con Pan & Scan se emitirán en formato 4:3 Letter Box.
- **16:9 (Wide):** Selecciónelo si tiene un televisor panorámico.
- **16:9 (Compressed):** Esta opción se puede seleccionar sólo si el televisor está conectado al jack HDMI y el ajuste "HDMI Resolution" está definido a "1920 x 1080p, 1920 x 1080i" o a "1280 x 720p". Selecciónelo si desea visualizar correctamente el contenido 4:3 en un televisor panorámico. Se visualizarán barras negras en cada lado de la imagen.

■ Component Out

Ajusta COMPONENT VIDEO OUT a la salida de video entrelazado o progresivo. El barrido progresivo ofrece una mejor calidad de imagen y reduce el ruido de imagen.

Si el televisor o el proyector es compatible con el barrido progresivo, seleccione "Progressive". Para más información, consulte el manual de instrucciones del televisor.

- **Interlace (por defecto):** La salida COMPONENT VIDEO OUT emite el vídeo entrelazado.
- **Progressive:** La salida COMPONENT VIDEO OUT emite vídeo progresivo y el indicador PROGRESSIVE de la pantalla se ilumina.

Para utilizar el vídeo progresivo, seleccione la opción "Progressive" y pulse ENTER. Cuando aparezca el mensaje de confirmación en pantalla, pulse ENTER para confirmar o pulse RETURN para cancelar.

Notas:

- Cuando cambia entre entrelazado y progresivo, la imagen se puede distorsionar.
- Cuando "HDMI Resolution" está ajustado a "720 x 480i (NTSC)" o a "720 x 576i (PAL)", el ajuste "Component Out" se ajusta forzosamente a "Interlace". Si se selecciona otra resolución, el ajuste "Component Out" se ajusta forzosamente a "Progressive".
- Si el televisor no es compatible con "Progressive" y lo selecciona involuntariamente, es posible que pierda totalmente la imagen. En este caso, conecte el DRX-730 a un televisor con una conexión de vídeo compuesto y vuelva a cambiar el ajuste a entrelazado o reinicie el DRX-730 (consulte la página 62).
- **EL CONSUMIDOR DEBERÍA SABER QUE NO TODOS LOS TELEVISORES DE ALTA DEFINICIÓN SON TOTALMENTE COMPATIBLES CON ESTE PRODUCTO Y ES POSIBLE QUE APAREZCAN INTERFERENCIAS EN LA IMAGEN. EN CASO DE PROBLEMAS DE IMAGEN CON EL BARRIDO PROGRESIVO 525, ES RECOMENDABLE QUE CAMBIE LA CONEXIÓN A LA SALIDA "DEFINICIÓN ESTÁNDAR". SI TIENE ALGUNA PREGUNTA EN RELACIÓN A LA COMPATIBILIDAD DE SU MONITOR DE VÍDEO CON ESTA UNIDAD, CONTACTE CON SU CENTRO DE ATENCIÓN AL CLIENTE.**

■ HDMI Resolution

Ajusta la resolución del vídeo de salida HDMI.

- **1920 x 1080p:** Selecciónelo si el televisor HDMI es compatible con el vídeo progresivo 1080p.
- **1920 x 1080i:** Selecciónelo si el televisor HDMI es compatible con el vídeo entrelazado 1080i.
- **1280 x 720p:** Selecciónelo si el televisor HDMI es compatible con el vídeo progresivo 720p.
- **720 x 480p (NTSC), 720 x 576p (PAL) (por defecto):** Selecciónelo si el televisor HDMI es compatible con el vídeo progresivo 480p o 576p.
- **720 x 480i (NTSC), 720 x 576i (PAL):** Selecciónelo si el televisor HDMI es compatible con el vídeo entrelazado 480p o 576i.

Para cambiar la resolución, seleccione una resolución y a continuación, pulse ENTER. Cuando aparezca el mensaje de confirmación en pantalla, pulse ENTER para confirmar.

Notas:

- Si cambia la resolución, la imagen se puede distorsionar y puede que no aparezca de inmediato.

• Reajustar los ajustes HDMI.

Si no se visualiza ninguna imagen después de cambiar la resolución, utilice el siguiente procedimiento para recuperar la resolución por defecto 720 x 480p (NTSC), 720 x 576p (PAL).

1 Ajuste el DRX-730 a en espera.

2 Mientras mantiene pulsado Detener (□) en el DRX-730, pulse STANDBY/ON, manteniendo pulsado Detener (□) hasta que aparezca "DVD — NO REQ." en la pantalla.

3 Pulse Reproducir/Pausa (▷/⏸) varias veces para seleccionar "HDMI CLEAR".

Si cambia de opinión en este punto, seleccione en su lugar "DVD — NO REQ."

4 Pulse STANDBY/ON.

La resolución HDMI se ajusta a su ajuste por defecto y el DRX-730 pasa a en espera. Pulse STANDBY/ON de nuevo para volver a activarlo. El ajuste "HDMI Audio" (página 13) está desactivado.

■ HDMI Color

Ajusta la salida de color del HDMI.

- **Full range RGB:** Proporciona blancos muy brillantes y negros muy profundos.
- **RGB:** Selecciónelo si las áreas blancas y negras de la imagen son demasiado pronunciadas con la opción "Full range RGB".
- **Component:** Éste es el formato de vídeo componente estándar que utilizan los componentes HDMI.

El ajuste por defecto cambia dependiendo del componente HDMI conectado.

Ajustes de idioma

Para las opciones "Other Languages" de los ajustes "Audio Language", "Subtitle Language" y "DVD Menu Lang.", también puede especificar el idioma utilizando las abreviaciones de 2 letras o los códigos de 4 dígitos detallados en la página 63.

1 Seleccione "Other Languages", y a continuación pulse ENTER.

2 Utilice Izquierda/Derecha (◀/▶) para seleccionar un idioma por abreviación.

Para algunos idiomas, sólo se visualiza el número de código.

- Para especificar un idioma utilizando códigos de 4 dígitos, utilice Arriba/Abajo (▲/▼) o los botones numéricos para introducir el código correspondiente y, a continuación, pulse ENTER.

■ Audio Language

Ajusta el idioma por defecto de la banda sonora que se utilizará con los discos DVD-Video.

- **English (por defecto):** Si está disponible, se utilizará la banda sonora inglesa.
- **Languages:** Si está disponible, se utilizará el idioma seleccionado. (Los idiomas disponibles dependen de dónde haya comprado el DRX-730).
- **Other Languages:** Utilice las abreviaciones y los códigos de idioma detallados en la página 63 para especificar idiomas que no se hayan detallado anteriormente.

Notas:

- Con algunos discos DVD-Video, el disco ajustará el idioma de la banda sonora independientemente de este ajuste.
- Con algunos discos DVD-Video, puede seleccionar el idioma de la banda sonora desde un menú. En este caso, pulse MENU para visualizar el menú y a continuación seleccione el idioma de la banda sonora.

■ Subtitle Language

Ajusta el idioma del subtítulo por defecto que se utilizará con los discos DVD-Video.

- **English (por defecto):** Si están disponibles, se utilizarán subtítulos ingleses.
- **Languages:** Si está disponible, se utilizarán los subtítulos en el idioma seleccionado. (Los idiomas disponibles dependen de dónde haya comprado el DRX-730).
- **Other Languages:** Utilice las abreviaciones y los códigos de idioma detallados en la página 63 para especificar idiomas que no se hayan detallado anteriormente.

Notas:

- Con algunos discos DVD-Video, el disco ajustará el idioma del subtítulo independientemente de dicho ajuste.
- Con algunos discos DVD-Video, puede seleccionar el idioma del subtítulo desde un menú. En este caso, pulse MENU para visualizar el menú y a continuación seleccione el idioma del subtítulo.
- El ajuste “Subtitle Language” también se aplica a los discos DivX® que utilizan los archivos de subtítulos externos (consulte “Acerca de DivX®” en la página 59).

■ DVD Menu Lang.

Ajusta el idioma por defecto que se utilizará para los menús en los discos DVD-Video y en algunos discos DivX®.

- **w/Subtitle Lang. (por defecto):** Si está disponible, se utilizará el idioma del ajuste “Subtitle Language” en todos los menús.
- **Languages:** Si está disponible, se utilizarán los subtítulos en el idioma seleccionado. (Los idiomas disponibles dependen de dónde haya comprado el DRX-730).
- **Other Languages:** Utilice las abreviaciones y los códigos de idioma detallados en la página 63 para especificar idiomas que no se hayan detallado anteriormente.

■ Subtitle Display

Determina si los subtítulos de los discos DVD-Video se visualizan por defecto.

- **On (por defecto):** Si están disponibles, los subtítulos se visualizan por defecto.
- **Off:** Los subtítulos no se visualizan por defecto.

Nota:

- Es posible que en algunos de los discos DVD-Video los subtítulos se visualicen forzosamente, independientemente de este ajuste.

Ajustes “Display”**■ OSD Language**

Ajusta el idioma de los menús en pantalla.

- **English (por defecto):** Menús en pantalla en inglés.
- **Language:** Los idiomas disponibles dependen de dónde haya comprado el DRX-730.

■ Angle Indicator

Determina si el icono de la cámara () se visualiza en pantalla cuando se reproduce el contenido en un disco DVD-Video que dispone de múltiples ángulos de cámara.

- **On (por defecto):** Se visualiza el icono de la cámara.
- **Off:** No se visualiza el icono de la cámara.

Ajustes “Option”**■ Parental Lock**

Consulte “Bloqueo parental” a continuación.

■ DTS Downmix

Determina cómo se mezcla con reducción de canales el audio DTS multicanal cuando el ajuste “DTS Out” (consulte la página 52) está ajustado a “DTS > PCM”. Seleccione “Lt/Rt” si el receptor/decodificador de AV es compatible con Dolby Pro Logic pero no con DTS y está conectado a OPTICAL DIGITAL OUT.

- **STEREO (por defecto):** El DTS multicanal se mezcla con reducción de canales a una mezcla estéreo de 2 canales.
- **Lt/Rt:** El DTS multicanal se mezcla con reducción de canales a una mezcla surround codificada en matrix que sea compatible con los decodificadores matrix surround Dolby.

■ DivX(R) VOD

Consulte “DivX® VOD” en la página 57.

Bloqueo parental

Los discos DVD-Video que contienen un contenido que puede no ser adecuado para todos puede utilizar el *sistema de bloqueo parental* para restringir la visualización. (Consulte el estuche del disco para más información). Puede ajustar el DRX-730 para que los discos con un elevado nivel de bloqueo parental no puedan reproducirse sin primero introducir la contraseña. Existen ocho niveles de bloqueo parental.

Además, algunos de los discos DVD-Video utilizan códigos específicos según el país o la región para bloquear contenidos inapropiados basados en el país o región que ajuste en el DRX-730.

Para utilizar el bloqueo parental, primero debe introducir una contraseña, ajustar el nivel de bloqueo parental y especificar su país o región. Originalmente, no está definida ninguna contraseña.

- **Password:** Se utiliza para definir la contraseña.
- **Level Change:** Se utiliza para ajustar el nivel de bloqueo parental.
- **Country Code:** Se utiliza para especificar su país o región.

■ Ajustar la contraseña

Debe ajustar una contraseña antes de poder definir los ajustes “Level Change” y “Country Code”.

1 Seleccione “Password” y a continuación pulse ENTER.

2 Utilice los botones numéricos para introducir una contraseña de 4 dígitos.

Los números aparecen en la pantalla como asteriscos (*).

3 Pulse ENTER para definir la contraseña.

La contraseña está definida.

Notas:

- Recomendamos que tome nota de la contraseña. Se la ha olvidado, debe reiniciar el DRX-730 (consulte la página 62) y definir una contraseña nueva.
- Después de definir la contraseña y ajustar el nivel de bloqueo parental, si intenta reproducir un disco que excede el nivel de bloqueo parental ajustado, se le pedirá que introduzca la contraseña y no será posible llevar a cabo la reproducción si no introduce la contraseña correcta.
- Es posible que algunos discos DVD-Video en lugar de no reproducir en absoluto el vídeo sólo omitan las escenas inapropiadas.
- No todos los discos DVD-Video permiten el bloqueo parental. Los que no lo permiten pueden reproducirse independientemente de los ajustes de bloqueo parental.

■ Cambiar la contraseña

Para cambiar la contraseña, debe introducir la contraseña antigua.

1 Seleccione “Password” y a continuación pulse ENTER.

2 Utilice los botones numéricos para introducir la contraseña antigua y a continuación pulse ENTER.

3 Introduzca la nueva contraseña y a continuación pulse ENTER.

La contraseña nueva está definida.

■ Ajustar el nivel de bloqueo parental

Los discos con un contenido inadecuado tienen niveles más elevados; los discos con contenidos adecuados para todos tienen niveles más bajos. Para restringir, por ejemplo, la reproducción de discos con un nivel parental de 4 o superior, ajuste el DRX-730 al nivel 3.

1 Seleccione “Level Change” y a continuación pulse ENTER.

2 Utilice los botones numéricos para introducir la contraseña y a continuación pulse ENTER.

3 Utilice Izquierda/Derecha (◀/▶) para ajustar el nivel de bloqueo parental y a continuación pulse ENTER.

El bloqueo parental está ajustado.

■ Ajustar su país o región

Puede especificar el país o la región utilizando las abreviaciones de 2 letras o los códigos de 4 dígitos detallados en la página 63.

1 Seleccione “Country Code” y a continuación pulse ENTER.

2 Utilice los botones numéricos para introducir la contraseña y a continuación pulse ENTER.

3 Utilice Arriba/Abajo (▲/▼) para seleccionar su país o región por abreviaciones y a continuación pulse ENTER.

- Para especificar su país o región utilizando códigos de 4 dígitos, utilice Arriba/Abajo (▲/▼) o los botones numéricos para introducir el código apropiado y a continuación, pulse ENTER. Se ha ajustado el país o la región.

Nota:

- El nuevo ajuste del código del país o de la región tendrá efecto la próxima vez que cargue un disco. Si hay un disco cargado, debe extraerlo y cargarlo de nuevo para que el nuevo ajuste sea efectivo.

DivX® VOD

Para reproducir los archivos DivX® VOD (Video on Demand) en el DRX-730, es posible que tenga que proporcionar un código de registro DivX® VOD al suministrador de contenido DivX® VOD. En este caso, utilice el código de registro DivX® VOD que muestra el ajuste “Display”.

- **Display:** Visualiza el código de registro DivX® VOD.

■ Visualizar el código de registro DivX® VOD.**1 Pulse SETUP.**

Aparece el menú “Setup” en la pantalla.

2 Seleccione “Initial Settings” y a continuación pulse ENTER.

Aparece el menú “Initial Settings” en la pantalla.

3 Seleccione “Options”, a continuación pulse “DivX(R) VOD”, seguido de “Display” y finalmente pulse ENTER.

Se visualiza el código de registro DivX® VOD.

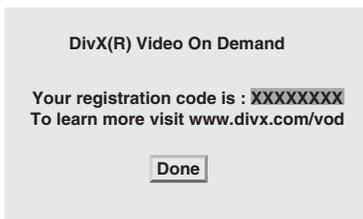
**Notas:**

- Los archivos DivX® VOD utilizan protección contra copia DRM (“Digital Rights Management”, Gestión de derechos digitales) y sólo se pueden reproducir en un reproductor registrado.
- Si intenta reproducir un archivo DivX® VOD que no está autorizado para reproducirlo en el DRX-730, aparecerá el mensaje “Authorization Error” y no será posible llevar a cabo la reproducción.
- Algunos archivos DivX® VOD sólo pueden reproducirse un número limitado de veces. Cuando reproduzca un archivo de este tipo en el DRX-730, el número de veces restantes que puede reproducirse aparecerá en la pantalla. Si intenta reproducir un archivo para el que no quedan reproducciones, aparecerá el mensaje “Rental

Expired” y la reproducción no será posible. Los archivos DivX® VOD sin límite de reproducción no muestran el número de reproducciones restantes y se pueden reproducir todas las veces que desee.

Apéndice

Discos y formatos compatibles

El DRX-730 puede reproducir discos que incorporen los siguientes logotipos:



Notas:

- CD Kodak Picture también es compatible.
- El logotipo FUJICOLOR CD COMPATIBLE es una marca comercial de Fuji Photo Film Co. Ltd.
- El logotipo DVD es una marca comercial de DVD Format/Logo Licensing Corporation.
- Es posible que no pueda reproducir algunos discos CD y DVD grabables debido a las características del disco, a rayadas o al polvo, suciedad o condensación en el disco o la lente de lectura, etc. Consulte "Compatibilidad del disco grabable" a continuación para más información.

CDs con control de copia

El DRX-730 cumple con el estándar de CD de audio. No se puede garantizar el funcionamiento y rendimiento de los discos que no cumplen con este estándar.

DualDisc

Un DualDisc es un disco de doble cara con una capa DVD para vídeo en un lado y una capa CD que se puede reproducir en un reproductor CD estándar en el otro.

El DRX-730 puede reproducir el lado DVD de los DualDiscs.

Puesto que la capa CD no cumple con el estándar CD de audio, algunos DualDiscs pueden no reproducirse.

Para más información acerca del estándar DualDisc, consulte el fabricante o el distribuidor del disco.

Compatibilidad del disco grabable

■ CD-R/RW

- El DRX-730 es compatible con los discos CD-R/RW grabados en los siguientes formatos: CD, VCD, SVCD de audio y ISO 9660 (CD-ROM).
- Para los discos ISO 9660, utilice el sistema de archivo ISO 9660 Level 1 or Level 2 CD-ROM o los sistemas de archivo Joliet o Romeo extendidos.
- Los discos multisesión no son compatibles.
- No se pueden reproducir discos no finalizados. Consulte el manual de instrucciones del disco para más información acerca de finalizar.
- Es posible que algunos discos no se reproduzcan, produzcan interferencias o el sonido esté distorsionado. Esto se debe al disco y no es una función anómala.

■ DVD-R/RW/R DL

- El DRX-730 es compatible con los discos DVD-R/RW y DVD-R DL (doble capa) grabados en los siguientes formatos: DVD-Video, modo VR (modo Video Recording) y puente UDF DVD-ROM.
- Al reproducir un contenido que ha sido editado en una grabadora DVD (escenas eliminadas, etc.), es posible que la imagen desaparezca momentáneamente en los puntos de edición. No se trata de un funcionamiento incorrecto.
- Los discos multisesión no son compatibles.
- No se pueden reproducir discos no finalizados. Consulte el manual de instrucciones del disco para más información acerca de finalizar.
- Es posible que algunos discos no se reproduzcan, produzcan interferencias o el sonido esté distorsionado. Esto se debe al disco y no es una función anómala.

■ DVD+R/RW/R DL

- El DRX-730 es compatible con los discos DVD+R/RW y DVD+R DL (doble capa) grabados en los siguientes formatos: DVD-Video.
- Cuando se reproduce un contenido que ha sido editado, es posible que la reproducción no siga la edición de manera exacta.

- Los discos multisesión no son compatibles.
- No se pueden reproducir discos no finalizados. Consulte el manual de instrucciones del disco para más información acerca de finalizar.
- Es posible que algunos discos no se reproduzcan, produzcan interferencias o el sonido esté distorsionado. Esto se debe al disco y no es una función anómala.

Discos realizados en un ordenador

- Es posible que los discos grabados en un ordenador no sean reproducibles debido a los ajustes del software de grabación de discos o la configuración del ordenador.
- Tenga cuidado de utilizar el formato correcto al grabar los discos. Para más información, consulte el manual de instrucciones para el software de grabación del disco.
- Los discos grabados por packet writing no son compatibles.

Archivos MP3, WMA y MPEG-4 AAC

- El DRX-730 puede reproducir los siguientes formatos de archivos de audio: MP3 (MPEG-1 Audio Layer 3), WMA (Windows Media Audio) y MPEG-4 AAC.
- El DRX-730 puede reproducir los archivos MP3, WMA y MPEG-4 AAC guardados en discos CD-R/RW y dispositivos de almacenamiento USB.
- Son compatibles las siguientes frecuencias de muestreo: 32kHz, 44.1kHz y 48kHz.
- Para los archivos MP3 y WMA, recomendamos frecuencias de bits superiores a 128 kbps.
- Para los archivos MPEG-4 AAC, son compatibles las frecuencias de muestreo desde 16 kbps a 320 kbps.
- No son compatibles las frecuencias de bit variables (VBR) para MP3, WMA y MPEG-4 AAC.
- No es compatible la codificación WMA Lossless.
- No se pueden reproducir los archivos con DRM ("Digital Rights Management", Gestión de derechos digitales).
- Se reconocen únicamente los archivos MP3, WMA y MPEG-4 AAC con una extensión de archivo .mp3/.MP3, .wma/.WMA o .m4a respectivamente.
- Cada disco puede contener hasta 299 carpetas y cada carpeta puede contener una combinación de hasta 648 archivos y carpetas. Sin embargo, dependiendo de la organización de carpetas, es posible que no se reconozcan ni puedan reproducirse todas las carpetas y archivos.

Archivos JPEG

- El DRX-730 puede reproducir los siguientes formatos de discos de imagen: CD Fuji Color, CD Kodak Picture. También puede reproducir los archivos JPEG guardados en discos CD-R/RW y dispositivos de almacenamiento USB. Es posible que algunos discos de imagen no se puedan reproducir debido a su forma de grabación, etc.
- Baseline Son compatibles los archivos JPEG y los archivos Exif 2.2 JPEG con una resolución de hasta 3072 x 2048. (Exif, que significa "Exchangeable Image File", es el formato utilizado por las cámaras digitales para guardar metadatos).
- Los archivos Progressive JPEG no son compatibles.
- Sólo se reconocen los archivos JPEG con una extensión de archivo .jpg/.JPG.
- Cada disco puede contener hasta 299 carpetas y cada carpeta puede contener una combinación de hasta 648 archivos y carpetas. Sin embargo, dependiendo de la organización de carpetas, es posible que no se reconozcan ni puedan reproducirse todas las carpetas y archivos.

Acerca de DivX®

La tecnología de soportes DivX® fue desarrollada por DivX, Inc. Utiliza la compresión para adecuar el contenido de películas y vídeos a los discos CD y DVD de alta calidad. Permite funciones interactivas como menús, subtítulos y bandas sonoras en múltiples idiomas. Igual que DVD-Video, los archivos individuales DivX® se conocen como *títulos*.

El DRX-730 puede reproducir archivos DivX® guardados en los soportes CD y DVD grabables detallados en "Compatibilidad del disco grabable" en la página 58. Al nombrar los archivos DivX® antes de grabar un disco, tenga en cuenta que los archivos DivX® guardados en un disco se reproducen por orden alfabético.

- El DRX-730 es un producto oficial DivX® Ultra Certified y puede reproducir todas las versiones de vídeo DivX® (incluyendo DivX® 6) con la reproducción mejorada de archivos de soportes DivX® y de DivX® Media Format.
- El DRX-730 puede reproducir los archivos DivX® guardados en discos CD-R/RW y discos CD-ROM, pero no en dispositivos de almacenamiento USB.
- Sólo se reconocen los archivos codificados DivX® con una extensión de archivo .avi o .divx.

■ Utilizar archivos de subtítulos externos

Las películas DivX® utilizan archivos especiales denominados *archivos de subtítulos externos* para

visualizar los subtítulos. Los ajustes de fuentes detallados a continuación están disponibles con los archivos de subtítulos externos. Utilice el ajuste “Subtitle Language” en la página 54 para seleccionar la fuente/idioma que coincida con el archivo de subtítulos externo.

El DRX-730 es compatible con los siguientes grupos de idiomas:

Grupo 1	Albano (sq), Vasco (eu), Catalán (ca), Danés (da), Holandés (nl), Inglés (en), Feroés (fo), Finlandés (fi), Francés (fr), Alemán (de), Islandés (is), Irlandés (ga), Italiano (it), Noruego (no), Portugués (pt), Reto-románico (rm), Escocés (gd), Español (es), Sueco (sv)
Grupo 2	Albano (sq), Croata (hr), Checo (cs), Húngaro (hu), Polaco (pl), Rumano (ro), Eslovaco (sk), Esloveno (sl)
Grupo 3	Búlgaro (bg), Bielorruso (be), Macedonio (mk), Ruso (ru), Serbia (sr), Ucraniano (uk)
Grupo 4	Hebreo (iw), Yidish (ji)
Grupo 5	Turco (tr)

Notas:

- Es posible que algunos archivos de subtítulos externos no se visualicen correctamente y es posible que algunos no se visualicen en absoluto.
- Sólo se reconocen los archivos de subtítulos externos con una extensión de archivo .srt, .sub, .ssa o .smi. (Tenga en cuenta que Disc Navigator no visualiza estos archivos).
- El nombre del archivo de subtítulos externos debe empezar con el nombre de archivo del archivo de película asociado.
- Una única película puede tener hasta 10 archivos de subtítulos externos.

Acerca de WMV

WMV, que significa *Windows Media Video*, es una tecnología de compresión de vídeo desarrollada por Microsoft Corporation. El contenido de vídeo se puede codificar en el formato WMV utilizando Windows Media Encoder.

- El DRX-730 es compatible con los archivos WMV9 codificados con la serie Windows Encoder 9.
- El DRX-730 puede reproducir los archivos WMV guardados en discos CD-R/RW, pero no en dispositivos de almacenamiento USB.
- Sólo se reconocen los archivos WMV9 con una extensión de archivo .wmv.

- Son compatibles resoluciones de vídeo de hasta 720 x 480 o 720 x 576.
- El promedio de frecuencia de bits máxima es de unos 2~3 Mbps. (La frecuencia de bits máxima depende de las condiciones de codificación).
- El perfil avanzado no es compatible.
- No se pueden reproducir los archivos con DRM (“Digital Rights Management”, Gestión de derechos digitales).

Acerca de MPEG-4 AAC

AAC, que significa *Advanced Audio Coding*, es una tecnología de compresión de audio desarrollada por MPEG-2 y MPEG-4. El formato actual los datos y la extensión de archivo depende de la aplicación utilizada para crear el archivo AAC.

- El DRX-730 puede reproducir archivos AAC creados con iTunes que tengan una extensión de archivo .m4a.
- No se pueden reproducir los archivos con DRM (“Digital Rights Management”, Gestión de derechos digitales) y es posible que los archivos codificados con alguna versión de iTunes no se reproduzcan.

Acerca de WMA

WMA, que significa *Windows Media Audio*, es una tecnología de compresión de audio desarrollada por Microsoft Corporation. El contenido de audio se puede codificar en el formato WMA utilizando el Reproductor de Windows Media versión 7.1.1, el Reproductor de Windows Media para Windows XP o el Reproductor de Windows Media Serie 9.

- El DRX-730 puede reproducir archivos WMA.
- Utilice sólo aplicaciones certificadas por Microsoft Corporation para codificar archivos WMA. Si utiliza una aplicación que no está certificada, es posible que los archivos resultantes no se reproduzcan debidamente.

Regiones de DVD-Video

Los reproductores de DVD y los discos DVD-Video tienen asignado un número de región basado en el país o la región donde se venden. El reproductor de DVD sólo puede reproducir los discos con el mismo número de región. No se pueden reproducir discos con un número de región diferente.

Encontrará el número de región del DRX-730 en el panel posterior. El DRX-730 sólo puede reproducir discos con el mismo número de región o aquellos marcados con *ALL*. Si intenta reproducir un disco DVD-Video con un número de región diferente, se visualizará el mensaje “Incompatible disc region number, Can't play disc”.

Mantenimiento de los discos

Guardar los discos

Mantenga siempre los discos en sus estuches y guárdelos verticalmente en un lugar no sujeto a temperaturas extremas, humedad extrema o luz solar directa. Siempre lea las precauciones que acompañan los discos.

Manejar los discos

- Sujete siempre los discos por los bordes para protegerlos de las huellas digitales, rayadas y suciedad.



- Es posible que los discos con huellas digitales, rayadas o suciedad no se reproduzcan debidamente. En tales casos, utilizando un paño de limpieza suave y seco, limpie el disco desde el centro hacia afuera en líneas rectas. No limpie el disco con movimientos circulares, ya que podría dañarlo. Nunca utilice un paño de limpieza sucio.

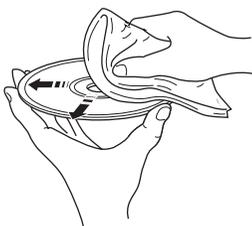

- Para discos muy sucios, intente utilizar un paño suave y húmedo y asegúrese de secar el disco después. Nunca utilice gasolina, disolvente u otros productos de limpieza, como limpiadores de discos de vinilo.
- No cargue discos muy dañados, agrietados o deformados en el DRX-730, ya que lo podrían dañar.
- No pegue adhesivos o etiquetas en los discos, ya que podrían deformar el disco y evitar su reproducción. A menudo los discos de alquiler tienen adhesivos o etiquetas. Asegúrese de que no haya pegamento que salga por detrás de la etiqueta antes de reproducir tales discos.
- No cargue más de un disco a la vez en el DRX-730.
- Para más información acerca del manejo de los discos, consulte las precauciones incluidas con el disco.

Acerca de los discos con formas especiales

El DRX-730 no puede reproducir los discos con una forma especial, como discos en forma de corazones y hexágonos. Es posible que estos discos causen un funcionamiento incorrecto. Por lo tanto, no los cargue.

Limpiar la lente de lectura

Si se acumula suciedad o polvo en la lente de lectura del DRX-730, es posible que el sonido salte o que la imagen se distorsione. En tales casos, consulte a su distribuidor Yamaha. No utilice los limpiadores de lentes de lectura disponibles en comercios, ya que podrían dañar la lente.

Mantenimiento del DRX-730

Instalación

- Sitúe el DRX-730 en una superficie estable cerca del televisor y de los otros componentes de AV que tiene la intención de utilizar.
- No coloque nada encima del DRX-730.
- No sitúe el DRX-730 encima del televisor. Y manténgalo alejado de componentes sensibles al magnetismo, como grabadores de vídeo.
- No sitúe el DRX-730 encima de un amplificador o cualquier otro componente que produzca calor. Si instala el DRX-730 en un estante, sitúe el amplificador u otro componente que produce calor en el estante inferior para mantenerlo tan lejos como sea posible del DRX-730.

Evite ubicaciones que estén...

- Sujetas a la luz solar directa
- Muy húmedas o poco ventiladas
- Sujetas a temperaturas extremas
- Sujetas a vibración
- Con mucho polvo
- Sujetas a humo, vapor o temperaturas elevadas, como una cocina

Mover el DRX-730

Antes de mover el DRX-730, expulse el disco si está cargado, cierre la bandeja de discos y pulse **STANDBY/ON** para ajustarlo a en espera. Cuando haya desaparecido el mensaje "STANDBY", desconecte el cable de alimentación de la toma de CA.

Nota:

- Es posible que al desconectar el cable de alimentación antes de que haya desaparecido el mensaje "STANDBY" el DRX-730 se reajuste a los valores predeterminados.
- Mover el DRX-730 con un disco dentro puede causar daños.

Reajustar el DRX-730

Puede reajustar el DRX-730 a los valores predeterminados.

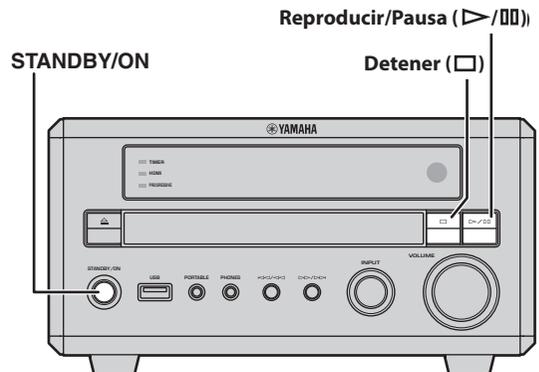

1 Ajuste el DRX-730 al modo en espera.

2 Mientras mantiene pulsado **Detener (□)** en el panel frontal del DRX-730, pulse **STANDBY/ON**, manteniendo pulsado **Detener (□)** hasta que aparezca "DVD — NO REQ." en la pantalla.

3 Pulse **Reproducir/Pausa (>/||)** varias veces para seleccionar "DVD—INIT".

Si cambia de opinión en este punto, seleccione en su lugar "DVD — NO REQ."

4 Pulse **STANDBY/ON**.

El DRX-730 se reajusta a los valores predeterminados y pasa a en espera. Pulse **STANDBY/ON** de nuevo para volver a activar el DRX-730.

Los ajustes "TV Screen", "HDMI Resolution", entre otros se ajustarán a los valores predeterminados. El ajuste "HDMI Audio" se ajustará a "OFF".

Listas de idiomas, países y regiones

Lista de idiomas

■ Idioma (abreviación), número de código

Japonés (ja), 1001	Butaní (dz), 0426	Kirghiz (ky), 1125	Sinhala (si), 1909
Inglés (en), 0514	Esperanto (eo), 0515	Latino (la), 1201	Eslovaco (sk), 1911
Francés (fr), 0618	Estonio (et), 0520	Lingala (ln), 1214	Esloveno (sl), 1912
Alemán (de), 0405	Vasco (eu), 0521	Laosiano (lo), 1215	Samoano (sm), 1913
Italiano (it), 0920	Persa (fa), 0601	Lituano (lt), 1220	Shona (sn), 1914
Español (es), 0519	Finlandés (fi), 0609	Letón (lv), 1222	Somalí (so), 1915
Chino (zh), 2608	Fidji (fj), 0610	Malgache (mg), 1307	Albano (sq), 1917
Holandés (nl), 1412	Feroés (fo), 0615	Maori (mi), 1309	Serbio (sr), 1918
Portugués (pt), 1620	Frisón (fy), 0625	Macedonio (mk), 1311	Siswati (ss), 1919
Sueco (sv), 1922	Irlandés (ga), 0701	Malayalam (ml), 1312	Sesotho (st), 1920
Ruso (ru), 1821	Gaélico escocés (gd), 0704	Mongol (mn), 1314	Sundanés (su), 1921
Coreano (ko), 1115	Gallego (gl), 0712	Moldavo (mo), 1315	Swahili (sw), 1923
Griego (el), 0512	Guaraní (gn), 0714	Marathi (mr), 1318	Tamil (ta), 2001
Afar (aa), 0101	Gujarati (gu), 0721	Malayo (ms), 1319	Telugu (te), 2005
Abkhaziano (ab), 0102	Hausa (ha), 0801	Maltés (mt), 1320	Tayik (tg), 2007
Afrikaans (af), 0106	Hindi (hi), 0809	Birmanio (my), 1325	Thai (th), 2008
Américo (am), 0113	Croata (hr), 0818	Nauri (na), 1401	Tigrinya (ti), 2009
Árabe (ar), 0118	Húngaro (hu), 0821	Nepalí (ne), 1405	Turcmeno (tk), 2011
Asamés (as), 0119	Armenio (hy), 0825	Noruego (no), 1415	Tagalog (tl), 2012
Aymara (ay), 0125	Interlingüe (ia), 0901	Occitán (oc), 1503	Setchwana (tn), 2014
Azerí (az), 0126	Interlingüe (ie), 0905	Oromo (om), 1513	Tonga (to), 2015
Bashkir (ba), 0201	Inupiak (ik), 0911	Oriya (or), 1518	Turco (tr), 2018
Bielorruso (be), 0205	Indonesio (in), 0914	Panjabi (pa), 1601	Tsonga (ts), 2019
Búlgaro (bg), 0207	Islandés (is), 0919	Polaco (pl), 1612	Tatar (tt), 2020
Bihari (bh), 0208	Hebreo (iw), 0923	Pastún (ps), 1619	Twi (tw), 2023
Bislama (bi), 0209	Yidish (ji), 1009	Quechua (qu), 1721	Ucraniano (uk), 2111
Bengalí (bn), 0214	Javanés (jw), 1023	Reto-romance (rm), 1813	Urdu (ur), 2118
Tibetano (bo), 0215	Georgiano (ka), 1101	Kirundi (rn), 1814	Uzbeko (uz), 2126
Bretón (br), 0218	Kazaj (kk), 1111	Rumano (ro), 1815	Vietnamita (vi), 2209
Catalán (ca), 0301	Groenlandés (kl), 1112	Kinyarwanda (rw), 1823	Volapuk (vo), 2215
Corso (co), 0315	Camboyano (km), 1113	Sánscrito (sa), 1901	Wolof (wo), 2315
Checo (cs), 0319	Kannada (kn), 1114	Sindhi (sd), 1904	Xhosa (xh), 2408
Galés (cy), 0325	Cachemir (ks), 1119	Sango (sg), 1907	Yoruba (yo), 2515
Danés (da), 0401	Kurdo (ku), 1121	Serbocroata (sh), 1908	Zulú (zu), 2621

Lista de regiones y países

■ Idioma, número de código, abreviación

Argentina, 0118, ar	Finlandia, 0609, fi	Malasia, 1325, my	Singapur, 1907, sg
Australia, 0121, au	Francia, 0618, fr	México, 1324, mx	España, 0519, es
Austria, 0120, at	Alemania, 0405, de	Países Bajos, 1412, nl	Suecia, 1905, se
Bélgica, 0205, be	Hong Kong, 0811, hk	Nueva Zelanda, 1426, nz	Suiza, 0308, ch
Brasil, 0218, br	India, 0914, in	Noruega, 1415, no	Taiwán, 2023, tw
Canadá, 0301, ca	Indonesia, 0904, id	Pakistán, 1611, pk	Tailandia, 2008, th
Chile, 0312, cl	Italia, 0920, it	Filipinas, 1608, ph	Reino Unido, 0702, gb
China, 0314, cn	Japón, 1016, jp	Portugal, 1620, pt	EE.UU., 2119, us
Dinamarca, 0411, dk	Corea, Republic of, 1118, kr	Rusia, 1821, ru	

Solucionar problemas

Si experimenta cualquier problema mientras utiliza el DRX-730, consulte las siguientes tablas e intente aplicar la solución sugerida. Si un problema no aparece en las tablas o no puede resolverlo usted mismo, contacte con su distribuidor Yamaha.

General

Problema	Posible causa	Solución
Al activar el DRX-730, se desactiva inmediatamente.	Es posible que el cable de alimentación no esté correctamente conectado.	Asegúrese de que el cable de alimentación está correctamente conectado a una toma de CA.
	Un cable del altavoz puede estar provocando un cortocircuito.	Asegúrese de que los cables de los altavoces están correctamente conectados (consulte la página 9).
	Es posible que el DRX-730 se haya expuesto a una fuerte descarga eléctrica, por ejemplo por un rayo, o a excesiva electricidad estática.	Ajuste el DRX-730 al modo en espera y a continuación desconecte el cable de alimentación. Espere 30 segundos, vuelva a conectar el cable de alimentación y actívelo otra vez.
Los altavoces no producen sonido.	El volumen está ajustado al mínimo.	Suba el volumen (consulte la página 17).
	El sonido está enmudecido.	Desenmudezca el sonido (consulte la página 17).
	Se ha seleccionado una fuente de entrada incorrecta.	Seleccione la fuente de entrada correcta (consulte la página 16).
	Los cables de los altavoces se han conectado de forma incorrecta.	Compruebe las conexiones del cable del altavoz (consulte la página 9).
	El disco cargado no es compatible.	Utilice sólo formatos de disco compatibles (consulte la página 58).
No hay imagen de TV.	Los cables de TV están conectados de forma incorrecta.	Compruebe las conexiones de los cables de TV (consulte la página 12).
	Si utiliza conexiones COMPONENT VIDEO OUT y HDMI simultáneamente, es posible que los jacks COMPONENT VIDEO OUT emitan vídeo progresivo independientemente del ajuste "Component Out".	Desconecte el componente HDMI o conecte un televisor que sea compatible con el vídeo progresivo a los jacks COMPONENT VIDEO OUT (consulte la página 12).
La imagen de TV no se visualiza correctamente.	Los ajustes "Video Output" son incorrectos.	Compruebe los ajustes "Video Output" y corríjalos si es necesario (consulte la página 53).
	El ajuste "Component Out" se encuentra en "Progressive", pero el televisor conectado a COMPONENT VIDEO OUT no permite el barrido progresivo.	Cambie el ajuste "Component Out" a "Interlace" (consulte la página 53).
	El televisor conectado al jack HDMI no permite la resolución seleccionada.	Cambie el ajuste "HDMI Resolution" a una resolución permitida por el televisor HDMI (consulte la página 53).

Problema	Posible causa	Solución
Aparece el mensaje “HDMI ERROR” o no hay imagen en el TV HDMI.	Ha seleccionado una resolución HDMI incorrecta o se ha producido un error HDMI.	Compruebe el ajuste “HDMI Resolution” y corríjalo si es necesario (consulte la página 53).
		Redefina los ajustes “HDMI” (consulte la página 54).
El DRX-730 se desactiva inesperadamente.	Ha ajustado el temporizador sleep.	Active de nuevo el DRX-730.
	La función “Auto Standby” ajusta de forma automática el DRX-730 al modo en espera.	Compruebe el ajuste “Auto Standby” (consulte la página 22).
Un altavoz suena más bajo que el otro.	Los cables están conectados de forma incorrecta.	Compruebe las conexiones de los cables (consulte la página 9).
El volumen no se puede subir o el sonido se distorsiona.	El componente conectado a los jacks AUX OUT del DRX-730 está desactivado.	Active el componente.
Algunas fuentes de entrada no se pueden grabar.	La salida OPTICAL DIGITAL OUT no emite señales de la radio ni de los jacks DOCK, AUX IN ni PORTABLE.	Para grabar desde estas fuentes, conecte los jacks AUX OUT del DRX-730 a la entrada de audio analógica en el componente de grabación (consulte la página 49).
El DRX-730 no funciona correctamente.	Es posible que el DRX-730 se haya expuesto a una fuerte descarga eléctrica, por ejemplo por un rayo, o a excesiva electricidad estática o que se haya producido un corte de alimentación.	Ajuste el DRX-730 al modo en espera y a continuación desconecte el cable de alimentación. Espere 30 segundos, vuelva a conectar el cable de alimentación y actívelo otra vez.
Un dispositivo digital o de alta frecuencia cercano produce interferencias.	Es posible que el dispositivo esté muy cerca del DRX-730.	Aleje el dispositivo del DRX-730.
El temporizador está equivocado.	No ha habido alimentación durante más de 5 minutos (el cable de alimentación se ha desconectado de la toma de CA o se ha producido un fallo de alimentación).	Conecte el DRX-730 a una toma de CA y ajuste el reloj (consulte la página 21).

Control remoto

Problema	Posible causa	Solución
El control remoto no funciona correctamente.	El control remoto está fuera del alcance operativo.	Utilice el control remoto dentro del alcance operativo (consulte la página 8).
	El sensor de control remoto del DRX-730 está sujeto a la luz solar directa o a la luz de un fluorescente tipo inverter.	Cambie la iluminación o mueva el DRX-730.
	Se ha seleccionado una fuente de entrada incorrecta. Algunos botones ejecutan operaciones diferentes dependiendo de la fuente de entrada seleccionada (consulte la página 6).	Seleccione la fuente de entrada correcta (consulte la página 16).
	Las baterías se han agotado y deben sustituirse.	Sustituya las dos baterías por unas nuevas (consulte la página 8).

Reproducir discos		
Problema	Posible causa	Solución
Algunas funciones no están operativas.	No todos los discos permiten todas las funciones de reproducción de discos del DRX-730.	Pruebe otro disco.
La reproducción no se inicia, la imagen o el sonido contienen interferencias o la reproducción se detiene de forma inesperada.	El disco no está correctamente ajustado en la bandeja del disco.	Coloque el disco, con la etiqueta boca arriba, en el centro de la bandeja del disco (consulte la página 23).
	El disco está sucio.	Compruebe el disco y límpielo si es necesario (consulte la página 61).
	El disco cargado no es compatible.	Utilice sólo formatos de disco compatibles (consulte la página 58).
	Condensación en la lente de lectura. Cuando se traslada el DRX-730 de un entorno frío a uno cálido, puede formarse condensación en la lente de lectura.	Espere una o dos horas hasta que se evapore la condensación y vuelva a intentarlo.
Cuando se ha cargado un disco DVD-Video, sigue apareciendo el mismo mensaje y no es posible acceder al menú o al contenido del disco.	Está activada la función Resume o Last Memory.	Pulse Detener (■) dos veces para cancelar la función Resume.
		Reajuste el DRX-730 para que borre todos los datos Resume almacenados (consulte la página 62).
No es posible seleccionar bandas sonoras o subtítulos de idiomas extranjeros.	El disco cargado no contiene bandas sonoras o subtítulos de idiomas extranjeros.	Para más detalles sobre bandas sonoras y subtítulos de idiomas extranjeros, consulte el estuche del disco.
	La operación está restringida por el disco.	Utilice el menú del disco para seleccionar bandas sonoras o subtítulos en idiomas extranjeros.
Los subtítulos no se visualizan.	Los subtítulos están desactivados.	Seleccione un subtítulo (consulte la página 27).
	El disco cargado no contiene subtítulos.	Para más información sobre los subtítulos, consulte el estuche del disco.
	Al utilizar la reproducción con repetición A-B, los subtítulos fuera de la sección especificada pueden no visualizarse.	Desactive la reproducción con repetición A-B (consulte la página 29).
No se pueden seleccionar ángulos de cámara.	El disco cargado no contiene múltiples ángulos de cámara.	Para más información sobre los múltiples ángulos de cámara, consulte el estuche del disco.
No se pueden reproducir algunos archivos.	Se pueden reproducir sólo archivos MP3, WMA, MPEG-4 AAC y JPEG sin protección contra copia (DRM).	Utilice archivos sin protección contra copia.
	El formato de archivo no es compatible.	Utilice sólo los formatos de archivo compatibles (consulte las páginas 59 y 60).
No se puede grabar un DVD.	El DVD está protegido contra copia.	La mayoría de los discos DVD-Video están protegidos contra copia y no pueden grabarse.
La imagen de TV está distorsionada.	La imagen puede distorsionarse al rebobinar o avanzar rápido.	No se trata de un funcionamiento incorrecto.

Problema	Posible causa	Solución
La imagen está extendida o aparecen barras negras.	El ajuste "TV Screen" está mal definido.	Compruebe los ajustes "TV Screen" y corríjalos como sea necesario (consulte la página 53).
Aparecen zonas blancas en algunas áreas de la imagen.	El material de vídeo no es compatible con la función de barrido progresivo, por la forma en que se editó o el tipo de material.	Cambie el ajuste "Component Out" a "Interlace" (consulte la página 53).
Al cargar el disco, se expulsa inmediatamente.	El disco cargado no es compatible.	Utilice sólo formatos de disco compatibles (consulte la página 58).
Aparece el mensaje "No Disc" aunque esté cargado un disco.	El disco no está correctamente ajustado en la bandeja del disco.	Coloque el disco, con la etiqueta boca arriba, en el centro de la bandeja del disco (consulte la página 23).
No es posible visualizar el menú "Setup", "Initial Settings" o "Video Adjust".	Estos menús están disponibles sólo cuando se ha seleccionado la fuente de entrada de DVD.	Seleccione la fuente de entrada de DVD (consulte la página 16).

Sintonizador

■ FM/AM

Problema	Posible causa	Solución
No puedo seleccionar presintonías de radio.	Las presintonías se han borrado.	Vuelva a presintonizar las emisoras de radio (consulte la página 38).
Las presintonías se han borrado.	El DRX-730 se ha desconectado de una toma de CA durante más de una semana.	Asegúrese de que el cable de alimentación está correctamente conectado y, a continuación, vuelva a presintonizar las emisoras de radio (consulte la página 38).

■ FM

Problema	Posible causa	Solución
Se producen interferencias en la recepción.	La antena FM no está conectada correctamente.	Asegúrese de que la antena FM está conectada correctamente (consulte la página 11).
	La señal de la emisora FM sintonizada es débil o la recepción de la emisora en su zona es de poca calidad.	Reduzca las interferencias cambiando al modo de sintonización manual (consulte la página 37) o conecte una antena FM exterior (se vende por separado). Consulte a un instalador cualificado en su zona para más detalles.
La recepción es de baja calidad (el sonido se distorsiona) incluso con una antena FM exterior.	Se producen interferencias multiruta porque la señal FM obstaculiza con montañas, edificios altos u otros obstáculos.	Ajuste la altura, dirección o ubicación de la antena FM.
La sintonización automática no encuentra algunas emisoras de radio.	La señal de la emisora FM es débil o la recepción de la emisora en su zona es de poca calidad.	Intente cambiar al modo de sintonización manual (consulte la página 37) o conecte una antena FM exterior (se vende por separado). Consulte a un instalador cualificado en su zona para más detalles.

■ AM

Problema	Posible causa	Solución
Se producen muchas interferencias en la recepción.	Interferencias atmosféricas, tormentas eléctricas o el DRX-730 está recibiendo interferencias de luces fluorescentes, motores o aparatos eléctricos con un termostato.	Puede resultar difícil eliminar completamente este tipo de interferencias. Sin embargo, a veces pueden reducirse conectando una antena AM exterior o derivando la antena a masa (consulte la página 11).
	La antena AM interior está muy cerca del DRX-730.	Aleje la antena del DRX-730 o intente ajustar la dirección de la antena.
	El DRX-730 está muy cerca del televisor, particularmente si las interferencias se producen por la noche.	Aleje el DRX-730 del televisor.
La sintonización automática no encuentra algunas emisoras de radio.	La antena AM en bucle no está conectada correctamente.	Asegúrese de que la antena AM en bucle está conectada correctamente (consulte la página 11).
	La señal de la emisora AM sintonizada es débil o la recepción de la emisora en su zona es de poca calidad.	Intente cambiar al modo de sintonización manual (consulte la página 37).

Temporizador

Problema	Posible causa	Solución
No se puede ajustar el sintonizador.	Aún no ha ajustado el reloj.	Ajuste el reloj (consulte la página 21).
El temporizador no funcionaba.	Las horas de activación y desactivación están ajustadas a la misma.	Ajuste las horas de activación y desactivación correctamente (consulte la página 41).

Reproducción del iPod

Problema	Posible causa	Solución
La reproducción del iPod no funciona.	El iPod no está colocado correctamente en la base Dock universal para iPod de Yamaha.	Asegúrese de que el iPod esté colocado correctamente en la base Dock universal para iPod de Yamaha (consulte la página 43).
	El cable para base Dock no está conectado correctamente a la base Dock universal para iPod de Yamaha o al DRX-730.	Compruebe las conexiones del cable para base Dock y corríjalas como sea necesario (consulte la página 43).
Algunas funciones del iPod no funcionan de la forma esperada.	Según el modelo de iPod y la versión del firmware, algunas funciones del iPod pueden no funcionar como se esperaba y algunas pueden no funcionar en absoluto.	Asegúrese de que el iPod tiene instalado el firmware más reciente. Consulte el sitio web de Apple para más información.
Al reproducir un vídeo en un iPod, la reproducción de vídeo no aparece en el visualizador del iPod.	El iPod está ajustado para visualizar vídeo en un televisor.	Con el iPod asentado en la base universal para iPod Yamaha, desactive el ajuste de salida a televisor del iPod.
Se visualiza el mensaje "Unknown iPod".	El iPod no es compatible.	Utilice sólo los modelos de iPod compatibles (consulte la página 43).

Problema	Posible causa	Solución
Se visualiza el mensaje "Disconnected".	No hay ningún iPod en la base Dock universal para iPod de Yamaha.	Inserte el iPod en la base Dock universal para iPod de Yamaha (consulte la página 43).

Reproducción de dispositivos de almacenamiento USB

Problema	Posible causa	Solución
No es posible reproducir el contenido guardado en un dispositivo de almacenamiento en masa USB.	El DRX-730 no reconoce todos los dispositivos de almacenamiento USB.	Pruebe otro dispositivo de almacenamiento USB.
	Sólo son compatibles los dispositivos de almacenamiento USB formateados con FAT16 o FAT32.	Vuelva a formatear el dispositivo de almacenamiento USB con FAT16 o FAT32.
	El dispositivo de almacenamiento USB está conectado a un concentrador USB, pero el DRX-730 no acepta concentradores USB.	Conecte el dispositivo de almacenamiento USB directamente al puerto USB del DRX-730.
No se pueden reproducir algunos archivos.	Se pueden reproducir sólo archivos MP3, WMA, MPEG-4 AAC y JPEG sin protección contra copia (DRM).	Utilice archivos sin protección contra copia.
	El formato de archivo no es compatible.	Utilice sólo los formatos de archivo compatibles (consulte las páginas 59 y 60).
Se visualiza el mensaje "NO USB" o "USB ERROR".	El dispositivo USB no es compatible o el DRX-730 no puede suministrar suficiente alimentación al dispositivo para que funcione correctamente.	Desactive el DRX-730 y vuelva a activarlo.
		Ajuste el DRX-730 a en espera, desconecte el dispositivo de almacenamiento USB y vuelva a conectarlo.
		Seleccione la fuente de entrada USB y, a continuación, conecte el dispositivo USB.
		Seleccione una fuente de entrada diferente y vuelva a seleccionar USB.
		Si el dispositivo de almacenamiento USB está provisto con su propio adaptador de alimentación, utilícelo para activar el dispositivo de almacenamiento USB mientras esté conectado al DRX-730.
		Si sigue apareciendo el mensaje, es posible que el dispositivo de almacenamiento USB no sea compatible con el DRX-730.

Reproducción de Bluetooth

Problema	Posible causa	Solución
No se puede conectar un reproductor de música o un teléfono móvil compatible con Bluetooth.	El cable para base Dock no está conectado correctamente al YBA-10 de Yamaha o al DRX-730.	Compruebe las conexiones del cable para base Dock y corríjalas como sea necesario (consulte la página 47).
	El dispositivo Bluetooth no es compatible con A2DP o AVRCP.	Utilice un dispositivo Bluetooth compatible con A2DP o AVRCP.
	El dispositivo Bluetooth está muy alejado del YBA-10 de Yamaha.	Asegúrese de que el dispositivo Bluetooth está en la línea de visibilidad del YBA-10 de Yamaha y dentro de 10 metros.
	Hay un obstáculo entre el dispositivo Bluetooth y el YBA-10 de Yamaha.	
	Un dispositivo cercano está transmitiendo a 2.4GHz (por ejemplo, un microondas, o un dispositivo inalámbrico).	Aleje el YBA-10 de Yamaha del dispositivo.
	No se ha llevado a cabo el emparejamiento.	Empareje el dispositivo Bluetooth con el DRX-730 (consulte la página 47).
	La funcionalidad Bluetooth del dispositivo Bluetooth está desactivada.	Asegúrese de que la funcionalidad Bluetooth esté activada en el dispositivo Bluetooth.
Algunas funciones no funcionan de la forma esperada.	Según el modelo de dispositivo Bluetooth y la versión de firmware, algunas funciones pueden no funcionar de la forma esperada y algunas pueden no funcionar en absoluto.	Utilice un dispositivo Bluetooth compatible.
Se visualiza el mensaje "Not found".	No se encuentra el último dispositivo Bluetooth utilizado con el DRX-730.	Asegúrese de que el dispositivo Bluetooth esté en modo descubrible y dentro del intervalo (consulte la página 47).
Se visualiza el mensaje "Not Available".	No puede emparejar el YBA-10 de Yamaha con un nuevo dispositivo Bluetooth mientras está conectado a otro dispositivo.	Desconecte el dispositivo conectado antes de emparejarlo al nuevo dispositivo.

Especificaciones

Sección del amplificador

- Potencia de salida RMS mínima por canal (LPF predeterminado 20kHz)
(6Ω, 1kHz, 0,9% THD) 20W + 20W
- Potencia de salida RMS máxima por canal (LPF predeterminado 20kHz)
(6Ω, 1kHz, 10% THD) 30W + 30W
- Distorsión armónica total
AUX, PORTABLE (20kHz-LPF, 1kHz, 1W)... inferior al 0,05%
- Sensibilidad/impedancia de entrada
AUX, PORTABLE (1kHz, 20W) 400mV/47 kΩ
- Respuesta de frecuencia
AUX, PORTABLE 10Hz~22kHz ±3dB
- Relación señal-ruido
(AUX, PORTABLE, IHF-A entrada derivada) más de 95dB

Sección del sintonizador

■ Sección FM

- Intervalo de sintonización
Modelos para los EE.UU. y Canadá..... 87.5~107.9
Modelos para Taiwán y Asia.....87.5~107.9 o 87.5~108.0
Otros modelos 87.5~108.0MHz
- Relación señal-ruido (mono)..... 75dB
- Sensibilidad (S/N 30dB) 1,0 μV

■ Sección AM

- Intervalo de sintonización
Modelos para los EE.UU. y Canadá..... 530~1710kHz
Modelos para Taiwán y Asia..... 530~1710kHz o 531~1611kHz
Otros modelos 531~1611kHz
- Relación señal-ruido 32dB
- Sensibilidad (S/N 20dB) 700 μV

Sección DVD

- AUX OUT
Nivel de salida (1kHz 0dB) 2V (±0,3)
Relación señal-ruido..... más de 100dB
Intervalo dinámico (48kHz, 24 bits) más de 95dB
Distorsión armónica total inferior al 0,005%
Respuesta de frecuencia
CD-DA/VIDEO CD 10Hz~20kHz
DVD (48kHz) 10Hz~22kHz
DVD (96kHz) 10Hz~44kHz
- Salida de vídeo
Compuesta 1 Vp-p/75Ω
Componente 1 Vp-p/75Ω (Y)
0.7 Vp-p/75Ω (PB, PR)
- RGB (SCART) 0.7 Vp-p

Formato de audio

- Decodificación Dolby Digital, DTS, MPEG
- DATOS PCM: 16 bits
- DATOS LPCM: 20/24 bits
Fs: permite mezcla con reducción de canales de 44.1, 48kHz,
88.2/96kHz

General

- Alimentación
Modelos para los EE.UU. y CanadáCA 120V, 60Hz
Modelo para Australia.....CA 240V, 50Hz
Modelos para el Reino Unido, Europa y Rusia ..CA 230V, 50Hz
Modelo para CoreaCA 220V, 60Hz
Modelo para Asia AC 220~240V, 50/60Hz
Modelo para ChinaCA 220V, 50Hz
Modelo para TaiwánCA 110V, 60Hz
- Consumo eléctrico 30W
- Consumo eléctrico en espera inferior a 1W
- Lector láser
Tipo Láser semiconductor AlGaInP
Longitud de onda 655nm (DVD), 790nm (VCD/CD)
Potencia de salida.....5mW (DVD), 7mW (VCD/CD)
- Dimensiones (Anchura x Altura x Profundidad)
..... 215 x 113 x 300mm
- Peso 2,9kg
- Intervalo de temperatura de funcionamiento 5~35°C
- Intervalo de humedad de funcionamiento
..... 5~90% (sin condensación)

Las especificaciones están sujetas a cambio sin previo aviso.

