

# CRX-332

*CD RECEIVER*

Made for

 iPod  iPhone  iPad

OWNER'S MANUAL  
MANUAL DE INSTRUCCIONES

# CAUTION: READ THIS BEFORE OPERATING YOUR UNIT.

- 1 To assure the finest performance, please read this manual carefully. Keep it in a safe place for future reference.
- 2 Install this sound system in a well ventilated, cool, dry, clean place - away from direct sunlight, heat sources, vibration, dust, moisture, and/or cold. For proper ventilation, allow the following minimum clearances around CRX-332.  
Top: 20 cm  
Rear: 10 cm  
Sides: 10 cm
- 3 Locate this unit away from other electrical appliances, motors, or transformers to avoid humming sounds.
- 4 Do not expose this unit to sudden temperature changes from cold to hot, and do not locate this unit in an environment with high humidity (i.e. a room with a humidifier) to prevent condensation inside this unit, which may cause an electrical shock, fire, damage to this unit, and/or personal injury.
- 5 Avoid installing this unit where foreign object may fall onto this unit and/or this unit may be exposed to liquid dripping or splashing. On the top of this unit, do not place:
  - Other components, as they may cause damage and/or discoloration on the surface of this unit.
  - Burning objects (i.e. candles), as they may cause fire, damage to this unit, and/or personal injury.
  - Containers with liquid in them, as they may fall and liquid may cause electrical shock to the user and/or damage to this unit.
- 6 Do not cover this unit with a newspaper, tablecloth, curtain, etc. in order not to obstruct heat radiation. If the temperature inside this unit rises, it may cause fire, damage to this unit, and/or personal injury.
- 7 Do not plug in this unit to a wall outlet until all connections are complete.
- 8 Do not operate this unit upside-down. It may overheat, possibly causing damage.
- 9 Do not use force on switches, knobs and/or cords.
- 10 When disconnecting the power cable from the wall outlet, grasp the plug; do not pull the cable.
- 11 Do not clean this unit with chemical solvents; this might damage the finish. Use a clean, dry cloth.
- 12 Only voltage specified on this unit must be used. Using this unit with a higher voltage than specified is dangerous and may cause fire, damage to this unit, and/or personal injury. Yamaha will not be held responsible for any damage resulting from use of this unit with a voltage other than specified.
- 13 To prevent damage by lightning, keep the power cable and outdoor antennas disconnected from a wall outlet or this unit during a lightning storm.
- 14 Do not attempt to modify or fix this unit. Contact qualified Yamaha service personnel when any service is needed. The cabinet should never be opened for any reasons.
- 15 When not planning to use this unit for long periods of time (i.e. vacation), disconnect the AC power plug from the wall outlet.
- 16 Be sure to read the “TROUBLESHOOTING” section on common operating errors before concluding that this unit is faulty.
- 17 Before moving this unit, press  $\odot$  to set this unit to the standby mode, and disconnect the AC power plug from the wall outlet.
- 18 Condensation will form when the surrounding temperature changes suddenly. Disconnect the power cable from the outlet, then leave this unit alone.
- 19 When using this unit for a long time, this unit may become warm. Turn the power off, then leave this unit alone for cooling.
- 20 Install this unit near the AC outlet and where the AC power plug can be reached easily.
- 21 The batteries shall not be exposed to excessive heat such as sunshine, fire or the like.
- 22 Excessive sound pressure from earphones and headphones can cause hearing loss.

This unit is not disconnected from the AC power source as long as it is connected to the wall outlet, even if this unit itself is turned off by  $\odot$ . This state is called the standby mode. In this state, this unit is designed to consume a very small quantity of power.

## WARNING

TO REDUCE THE RISK OF FIRE OR ELECTRIC SHOCK, DO NOT EXPOSE THIS UNIT TO RAIN OR MOISTURE.

## LASER SAFETY

This unit employs a laser. Due to possible eye injury, only a qualified service person should remove the cover or attempt to service this device.

## DANGER

This unit emits visible laser radiation when open. Avoid direct eye exposure to beam. When this unit is plugged into the wall outlet, do not place your eyes close to the opening of the disc tray and other openings to look into inside.

## LASER

Type	Semiconductor laser GaAs/GaAlAs
Wave length	790 nm
Output Power	7 mW

## WARNING

DO NOT TOUCH THIS UNIT WHEN IT IS USED CONTINUOUSLY AT HIGH VOLUME BECAUSE THE BOTTOM OF THIS UNIT MAY BECOME HOT. IT MAY LEAD TO INJURIES SUCH AS BURNS, ETC.

## CAUTION

Danger of explosion if battery is incorrectly replaced. Replace only with the same or equivalent type.

## CAUTION

Use of controls or adjustments or performance of procedures other than those specified herein may result in hazardous radiation exposure.

# CONTENTS

## PREPARATION

<b>SUPPLIED ACCESSORIES .....</b>	<b>2</b>
<b>PLAYABLE DISCS AND FILE FORMAT .....</b>	<b>3</b>
<b>CONNECTION.....</b>	<b>4</b>
Connecting speakers/antenna/subwoofer.....	4
Connecting the power cable.....	5
Other connection.....	5
<b>REMOTE CONTROL .....</b>	<b>6</b>
<b>FRONT PANEL DISPLAY .....</b>	<b>7</b>



## OPERATION

<b>FRONT PANEL AND BASIC OPERATION .....</b>	<b>8</b>
<b>LISTENING TO MUSIC.....</b>	<b>9</b>
Playback operation.....	9
Other operation .....	10
<b>LISTENING TO FM RADIO STATIONS .....</b>	<b>11</b>
Tuning to radio stations .....	11
Presetting radio stations .....	11
Selecting preset radio stations (Preset tuning).....	11
<b>USING USEFUL FUNCTIONS .....</b>	<b>12</b>
Using option menu.....	12
Using sleep timer .....	12

## ADDITIONAL INFORMATION

<b>TROUBLESHOOTING .....</b>	<b>13</b>
General.....	13
iPod/iPad.....	14
USB/iPad .....	15
Radio reception .....	15
Disc playback .....	16
Remote control .....	16
<b>HANDLING COMPACT DISCS .....</b>	<b>17</b>
<b>SPECIFICATIONS.....</b>	<b>17</b>

### ■ About this manual

- “iPod” described in this manual may also refer to “iPhone”.
- This manual describes how to operate this unit using a remote control except when it is not available. Some of these operations are also available using the front panel buttons.
- The symbol “” with page number(s) indicates the corresponding reference page(s).
- Notes contain important information about safety and operating instructions.  indicates a tip for your operation.
- This manual is printed prior to production. Design and specifications are subject to change in part as a result of improvements, etc. In case of differences between the manual and the product, the product has priority.

# SUPPLIED ACCESSORIES

Make sure you have all of the following items.

**Remote control**



(With CR2032 battery)

**FM antenna**

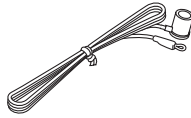

**Dock cover**



**USB cap**



## CAUTION

Keep the USB cap out of the reach of children, so that it is not mistakenly swallowed.

## ■ Using the remote control

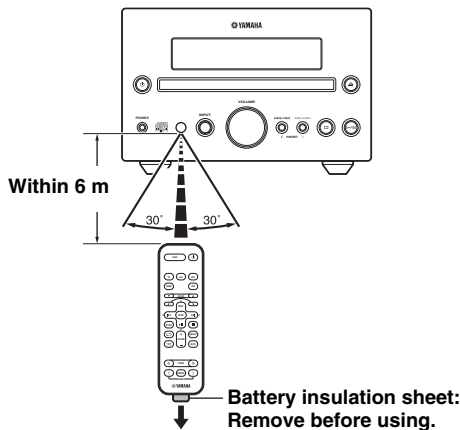

Use the remote control within 6 m of this unit and point it toward the remote control sensor.

### Notes

- Do not spill liquid on the remote control.
- Do not drop the remote control.
- Do not leave the remote control in the following places:
  - hot or humid places such as a bathroom or near a heater
  - extremely cold places
  - dusty places

## ■ Replacing the battery in the remote control

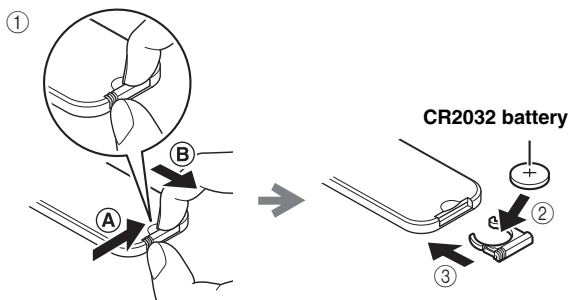

While pushing the release tab in direction (A), slide out the battery holder in direction (B).

Change the battery when the operation range of the remote control decreases.

### Notes

- If the battery grows old, the effective operation range of the remote control decreases considerably. If this happens, replace the battery with new one as soon as possible.
- Exhausted battery may leak. If the battery have leaked, dispose of it immediately. Avoid touching the leaked material or letting it come into contact with clothing, etc. Clean the battery compartment thoroughly before installing a new battery.
- Keep the battery away from children. If the battery is accidentally swallowed, contact your doctor immediately.
- When not planning to use the remote control for long periods of time, remove the battery from the remote control.
- Do not charge or disassemble the supplied battery.

# PLAYABLE DISCS AND FILE FORMAT

## ■ Playable discs

Use compact discs bearing the marks below.



.... **Compact discs (digital audio)**



.... **CD-R, CD-RW digital audio discs**

- CD-R or CD-RW discs bearing one of the following phrases.  
FOR CONSUMER  
FOR CONSUMER USE  
FOR MUSIC USE ONLY



- Finalized CD-R or CD-RW discs

### Note

This compact disc player may not be able to play some CD-R/CD-RW discs or discs on which recording was not made correctly.



.... **CD-TEXT discs**



## To play back an 8-cm CD

Place it in the inner recessed area of the disc tray. Do not put a normal (12-cm) CD on top of an 8-cm CD.

### To prevent a malfunction of this unit:

- Do not use any nonstandard shaped disc (heart, etc.) available on the market because it might damage the unit.
- Do not use a disc with tape, stickers, or paste on it. If you use such a disc, the disc may get stuck in the unit, or damage to the unit may result.

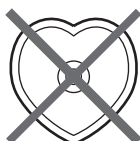

**Note:** Do not use any lens cleaners as they may be a cause of malfunction.

## ■ Playable MP3 and WMA files

### MP3

Format	Bitrate (kbps)	Sampling frequency (kHz)
MPEG 1 Audio Layer-3	32-320*1	32/44.1/48
MPEG 2 Audio Layer-3, 2	8-160*1	16/22.05/24

\*1 Variable bitrate is supported.

### WMA

- Version 8
- Version 9 (Standard and variable bitrates are supported. Professional and Lossless are not supported.)

Profile	Bitrate (kbps)	Sampling frequency (kHz)
High Profile	32-320*2	32/44.1/48
Mid Profile	16-32	22.05

\*2 Both constant and variable bitrates are supported.

### Notes

- Playback for Data Disc starts in alphanumeric order of files.
- Playback for USB starts in order by date and time of creation.
- Copyright-protected WMA (DRM) files cannot be played back by this unit.
- The disc must be ISO 9660 compatible.
- The maximum file and folder numbers are as follows.

	Data Disc	USB
Maximum total number of file and folder*3	512	9,999
Maximum folder number*3	255	999
Maximum file number per folder	511	255

\*3 The root is counted as one of the folders.

# CONNECTION

## Connecting speakers/antenna/subwoofer

Follow the procedure below to connect the speakers and FM antenna to this unit. For information on your speakers, refer to the owner's manual supplied for the speakers.

If a subwoofer is connected, low-frequency audio signals are output through SUBWOOFER OUT.

### CAUTION

Do not connect the power cable of this unit until all cable connections are completed.

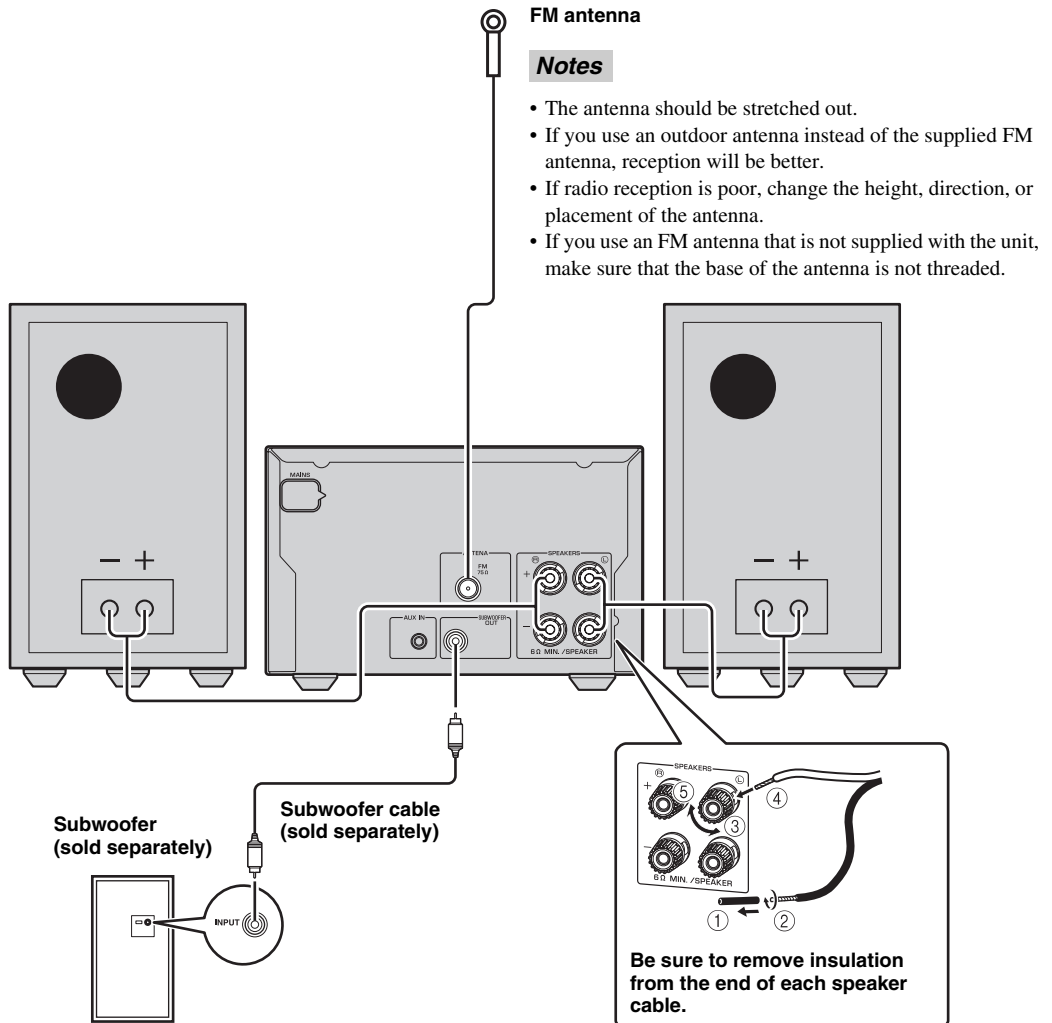

### Notes

- If you connect a subwoofer, use a subwoofer that has a built-in amplifier.
- Be sure to connect the left channel (L), right channel (R), "+"(red) "-"(black) properly. If the connections are faulty, no sound will be heard from the speakers, and if the polarity of the speaker connections is incorrect, the sound will be unnatural and lacks bass.
- Do not let the bare speaker wires touch each other or do not let them touch any metal part of this unit. This could damage this unit and/or the speakers.
- Use speakers having more than 6  $\Omega$  impedance.
- There is a chance that placing speakers too close to a CRT-based (Braun tube) TV set might impair picture color. Should this happen, move the speakers away from the TV set.

## Connecting the power cable

After you made all connections, connect the power cables of this unit

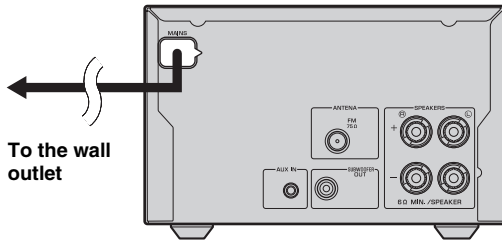

## Other connection

### Stationing iPod

Station or remove your iPod whenever you want.



An iPod is charged when set in the iPod dock. When the unit is turned on and the input source is set to USB, the iPod is not charged.

#### Note

This unit is compatible with iPod classic, iPod nano (2nd generation and later), iPod touch and iPhone.

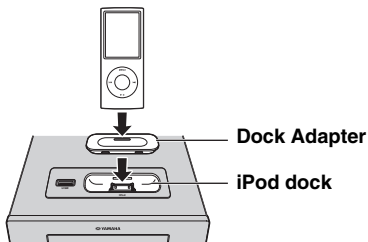

#### Notes

- To secure the connection, attach a compatible Dock Adapter supplied with the iPod or an iPod Universal Dock Adapter (sold separately), and remove the protective case covering from your iPod.
- If you do not use an adapter or if the adapter is not compatible, the connection could be loose or poor, which could cause damage or malfunctions. For details on dock adaptor information, please visit official Apple's website.
- If an iPod in protective case is connected by force, the connector may be damaged. Remove the protective case before connection.
- Attach the dock cover to the iPod dock whenever you are not using it.

### Connecting iPad

Connect or remove your iPad whenever you want.

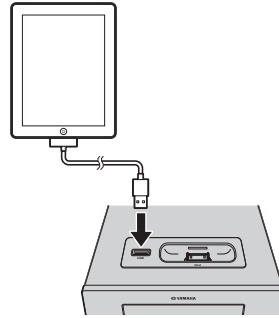

When the unit is turned on and the input source is set to USB, the connected iPad is charged.

#### Note

- Make sure to use a Dock Connector to USB Cable that is supplied with your iPad.
- When an iPad or USB device is not in use, set the USB cover to protect USB port.

### Connecting a USB device

Connect or remove your USB device whenever you want.

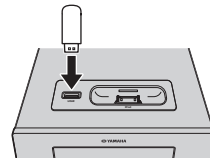

When the unit is turned on and the input source is set to USB, the connected USB device is charged.

#### Notes

- This unit supports USB mass storage class devices (e.g., flash memories or portable audio players) using FAT16 or FAT32 format.
- Do not connect devices other than USB mass storage class devices (such as USB chargers or USB hubs), PCs, card readers, an external HDD, etc.
- USB devices that use encryption cannot be used.
- When an iPad or USB device is not in use, set the USB cover to protect USB port.

### Connecting an external device

Connect your portable audio device using a commercially available 3.5 mm mini plug cable.

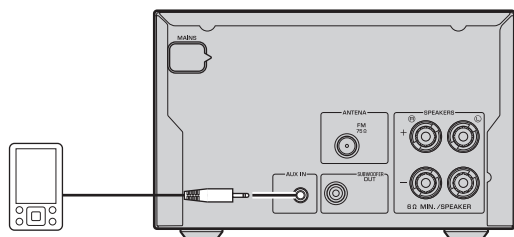

# REMOTE CONTROL

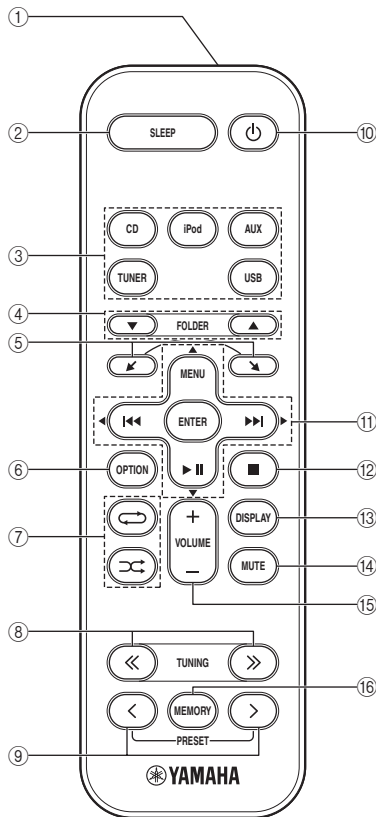

- ① **Infrared signal transmitter**
- ② **SLEEP:** Sleep setting (☞ P. 12)
- ③ **Source buttons:** Change sources.
- ④ **FOLDER** (during data CD/USB playback): Change folder.
- ⑤ **↵, ↘:** Scrolls through items on the iPod's screen.
- ⑥ **OPTION:** Displays the option menu. (☞ P. 12)
- ⑦ **↻** (Shuffle), **↺** (Repeat) (☞ P. 10)
- ⑧ **TUNING** (during receiving radio): Tuning radio (☞ P. 11)
- ⑨ **PRESET** (during receiving radio): Select the preset radio station (☞ P. 11)
- ⑩ **⏻:** Standby/on
- ⑪ **⏮, ⏭** (during playback): Skip backward and forward/  
press and hold to rewind and fast-forward  
**MENU:** Returns to the upper level in the iPod menu.  
**▶ ||:** Play/pause  
**▲/▼/◀/▶** (During using the option menu): Changes the setting  
**ENTER**  
(During using the iPod): Select group/start playback  
(During using the option menu): Confirms the setting
- ⑫ **■:** Stop playback.
- ⑬ **DISPLAY:** Switches the information shown on the front panel. (☞ P. 10)
- ⑭ **MUTE:** Mute/resume the sound.
- ⑮ **VOLUME:** Volume control
- ⑯ **MEMORY:** Memories preset radio stations. (☞ P. 11)



# FRONT PANEL DISPLAY

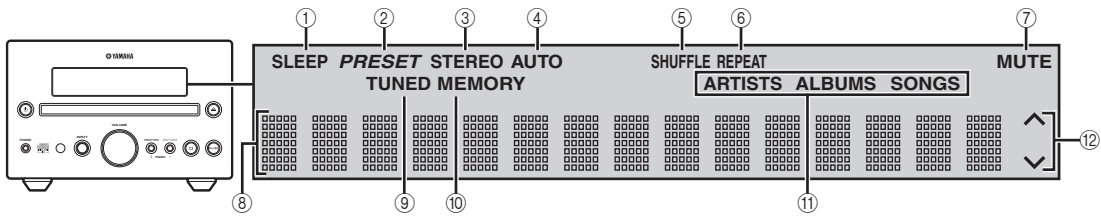

- ① **SLEEP indicator:** Lights up when the sleep timer is on (☞ P. 12).
- ② **PRESET indicator:** Lights up when you preset radio stations (☞ P. 11).
- ③ **STEREO indicator:** Lights up when this unit is receiving a strong signal from an FM stereo broadcast.
- ④ **AUTO indicator:** Lights up when this unit is in the Automatic Tuning mode (☞ P. 11).
- ⑤ **SHUFFLE indicator:** Lights up when you set your iPod/iPad/CD/USB to shuffle play (☞ P. 10).
- ⑥ **REPEAT indicator:** Lights up when you set your iPod/iPad/CD/USB to repeat play (☞ P. 10).
- ⑦ **MUTE indicator:** Lights up when the sound is muted.
- ⑧ **Multi information display:** Shows the various information.
- ⑨ **TUNED indicator:** Lights up when this unit is tuned into a station (☞ P. 11).
- ⑩ **MEMORY indicator:** Flashes when searching for a radio station by automatic preset tuning. Lights up when you preset radio stations automatically or manually (☞ P. 11).
- ⑪ **Multi information indicators:** Indicate the music information currently displayed on Multi information display (☞ P. 10).
- ⑫ **Operation indicators:** Show the available menu buttons for the currently selected OPTION menu item.

# FRONT PANEL AND BASIC OPERATION





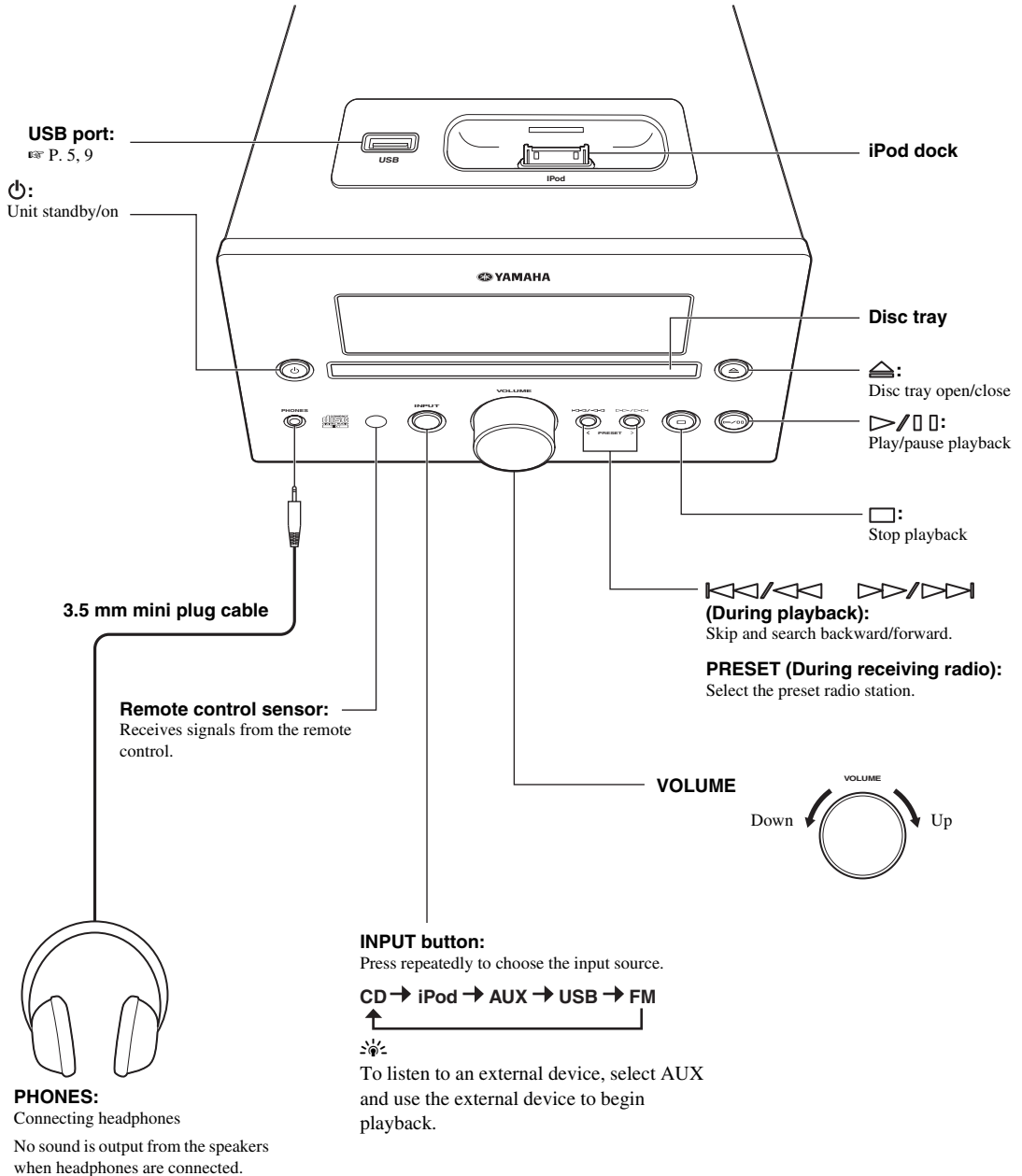



- Press to set the unit to standby mode. All the information on the front panel display is not displayed in standby mode. This can reduce power consumption. To turn on the unit, press , , or on the front panel. If you press , the input source is set to CD, iPod or USB depending on which input source is used last. Playback begins if the input source is set to CD or USB.

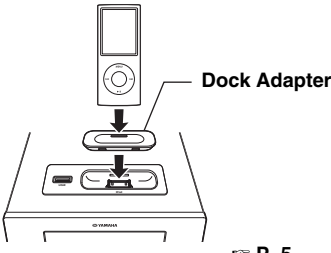

# LISTENING TO MUSIC

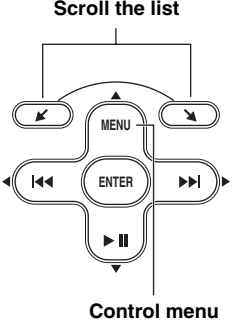
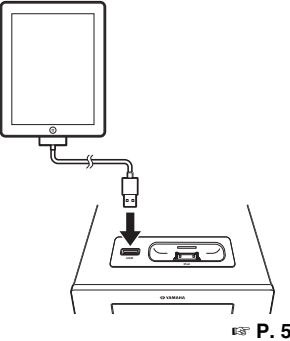
## Playback operation

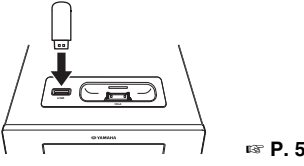
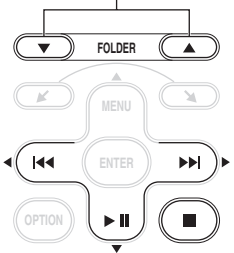
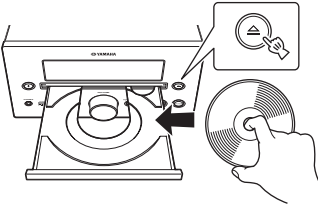
Follow the procedures below to play back music.

	1 Set the source	2 Switch the input	3 Select music and start playback
iPod*1	 <p>Dock Adapter</p> <p>P. 5</p>		<p>Scroll the list</p>  <p>Control menu</p>
iPad*1	 <p>P. 5</p>		
USB*2	 <p>P. 5</p>		<p>Skip to the first file in the previous/next folder for MP3 or WMA*3</p> 
CD			

\*1 Some features may not be available depending on the model or the software version of your iPod/iPad.

\*2 • Some devices may not work properly even if they meet the requirements.

- Playability of and power supply to all kind of USB devices are not guaranteed.
- The reading time may exceed 30 seconds depending on the number of files/folders.
- Yamaha and suppliers accept no liability for the loss of data saved on the USB devices connected to this unit. As a precaution, it is recommended that the files are made backup copies.

\*3 • If you press these buttons, the folder name is displayed on the front panel display for a certain period.

- ROOT is displayed for the root folder when the directory contains playable files.

## Other operation

### Control playback

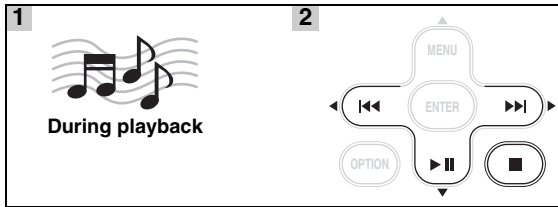

- ▶▶: Skip forward/Press and hold to Fast forward
- ◀◀: Skip backward/Press and hold to Rewind
- ▶||: Play/Pause
- : Stop

#### Notes

- Playback for Data Disc starts in alphanumeric order of files.
- Playback for USB starts in order by date and time of creation.
- If ■ is pressed during playback, next time playback starts from the beginning of the track you listened to last time. If ■ is pressed again while playback is stopped, next time playback starts from the first track of the CD/USB device.
- This unit automatically switch the unit to standby mode if the unit is left turned on for 1 hour without playback or any other operation being performed (Automatic standby function).

### Shuffle play

You can play back in random sequence.



#### For iPod/iPad

SHUFFLE SONGS → SHUFFLE ALBUMS\*1  
 ↖ SHUFFLE OFF ↗

\*1 You cannot set SHUFFLE ALBUMS when you use an iPod touch, iPhone or iPad.

#### For CD/USB

SHUFFLE FOLDER\*2 → SHUFFLE ALL  
 ↖ SHUFFLE OFF ↗

\*2 If the audio format of the selected music source is MP3/WMA, you can also select SHUFFLE FOLDER.

### Repeat play

You can play back repeatedly.



#### For iPod/iPad

REPEAT OFF → REPEAT ONE → REPEAT ALL  
 ↖ REPEAT OFF ↗

#### For CD/USB

REPEAT ONE → REPEAT FOLDER\*3  
 ↖ REPEAT OFF ↗

\*3 If the audio format of the selected music source is MP3/WMA, you can also select REPEAT FOLDER.

### Switching the display

You can switch the playback information shown on the front panel display. Some special characters may not be shown properly.

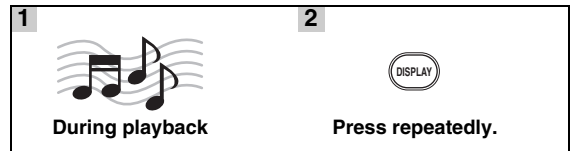

#### For iPod/iPad

- Song number and elapsed time (default setting)
- ↓
- Song number and remaining time
- ↓
- Song name
- ↓
- Artist name
- ↓
- Album name
- ↓
- Back to the default setting

#### Note

This function is available for iPod classic, iPod nano (2nd generation and later), iPod touch, iPhone and iPad. However, even with these models, this function may not be available depending on the software version of your iPod/iPad.

#### For CD/USB

- Track/file number and elapsed time of the current song (default setting)
- ↓
- Track number and remaining time of the current song\*4
- ↓
- Total time of the disc\*4
- ↓
- Remaining time of the disc\*4
- ↓
- File name\*5
- ↓
- Track name\*6
- ↓
- Artist name\*6
- ↓
- Album name\*6
- ↓
- Back to the default setting

\*4 Only for Audio CDs

\*5 Only for MP3/WMA files

\*6 Only when the selected track has information

# LISTENING TO FM RADIO STATIONS

## Tuning to radio stations

**1**  Press **TUNER**.

**2**  Press and hold. Automatic tuning starts.



If the signal received from the station you want to select is weak, you can also tune into radio stations manually by pressing **TUNING** repeatedly.

### Note

If you tune to a station manually, the sound is monaural.

## Presetting radio stations

You can store your favorite FM stations with the preset function.

### Automatic preset tuning

**1**  Press and hold **MEMORY** for more than 2 seconds in FM mode.

**2**  Start the automatic preset.





To cancel automatic presetting, press **MEMORY** again without pressing **ENTER** in step 2.

### Note

When you perform the automatic preset, all stored stations are cleared and the new stations are stored.

### Manual preset tuning

**1**  Tune into a favorite radio station.

**2**  Press **MEMORY**.

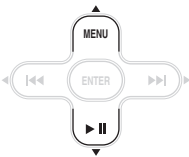
**3**  Select the preset number you want to store to.

**4**  Complete the manual preset.



- You can preset up to 30 FM stations.
- To cancel the manual preset while choosing a preset number, press **MEMORY** again.
- You can delete a preset station by pressing **OPTION** → Cursor **▲/▼** → **ENTER** to select **PRESET DELETE**.

## Selecting preset radio stations (Preset tuning)

 Select the preset radio station in FM mode.

# USING USEFUL FUNCTIONS

## Using option menu

The option menu appears on the front panel display by pressing **OPTION**. You can set various useful functions with option menu.

Option menu	Parameter or control range	Reference page
PRESET DELETE	(Displays only when the input source is set to FM.)	11
DIMMER	DIMMER OFF (brightest)/DIMMER 1/DIMMER 2 (darkest)	This page
TREBLE	-10 to +10	This page
BASS	-10 to +10	This page
BALANCE	L+5 - CENTER - R+5	This page
AUTO POWER OFF	TIME OFF/ TIME 8H/ TIME 4H AUTO POWER OFF sets the system to standby mode whenever no operation is performed for a preset amount of time.	This page

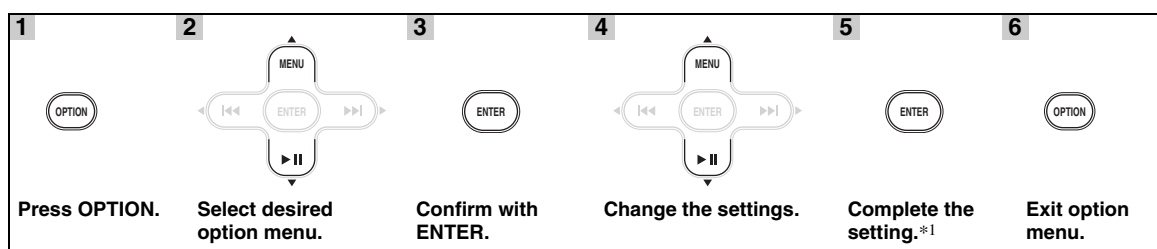

\*1 To set additional items, repeat steps 2 to 5.



To cancel the setting during the operation, press **OPTION**.

### ■ Setting dimmer, tone/balance

**DIMMER:** Changes the brightness of the front panel display.

**TREBLE\*2:** Adjusts the high frequency response.

**BASS\*2:** Adjusts the low frequency response.

**BALANCE:** Adjusts the volume level of each left and right speaker channel.

\*2 Also effective when you are using headphones.

## Using sleep timer

The sleep timer sets the unit to the standby mode after the specified time elapses.



30min → 60min → 90min → 120min → OFF

The SLEEP indicator lights up on the front panel display (P. 7).

# TROUBLESHOOTING

Refer to the table below when this unit does not function properly. If the problem you are experiencing is not listed below or if the instruction below does not help, turn off this unit, disconnect the power cable, and contact the nearest authorized Yamaha dealer or service center.

## General

Problem	Cause	Remedy	Page
<b>This unit fails to turn on or enters the standby mode soon after the power is turned on.</b>	The power cable is not connected or the plug is not completely inserted.	Connect the power cable firmly.	5
	This unit has been exposed to a strong external electric shock (such as lightning or strong static electricity).	Press and hold  for more than 5 seconds to reset the system. If this does not solve the problem, set this unit to the standby mode, disconnect the power cable, plug it back in after 30 seconds and then use it normally.	—
<b>The unit does not operate properly.</b>			
<b>No sound.</b>	No appropriate input source has been selected.	Select an appropriate input source with INPUT on the front panel (or the source buttons on the remote control).	—
	Speaker connections are not secure.	Secure the connections.	4
	The mute function may be on.	Cancel the mute function.	6
	The volume is turned down.	Turn up the volume.	8
	Signals this unit cannot reproduce are being input from a source component, such as a CD-ROM.	Play a source whose signals can be reproduced by this unit.	3
<b>The power is suddenly turned off.</b>	The sleep timer may be set.	This is not malfunction. Turn on the unit and play the source again.	—
	The unit is left turned on for 1 hour without playback or any other operation being performed.		
	AUTO POWER OFF is triggered.	Setting AUTO POWER OFF to TIME OFF enables to play continuously.	12
<b>Sound is heard from the speaker on one side only.</b>	Incorrect cable connections.	Connect the cables properly. If the problem persists, the cables may be defective.	4
<b>There is noise interference from digital or radio frequency equipment.</b>	This unit is too close to the digital or high-frequency equipment.	Move this unit farther away from such equipment.	—

## iPod/iPad

### Note

In case of a transmission error without a status message appearing in the front panel of this unit, check the connection to your iPod/iPad (see page 5).

Status message	Cause	Remedy	Page
iPod Connecting iPod Charging	This unit is in the middle of recognizing the connection with your iPod.	If the message continues to appear in the front panel display, disconnect and connect the iPod again.	5
Unknown iPod	There is a problem with the signal path from your iPod to this unit.	Connect the iPod again.	5
	The iPod being used is not supported by this unit.	Only iPod classic, iPod nano (2nd generation and later), iPod touch and iPhone are supported.	—
iPod	This unit has recognized your iPod; however, it cannot obtain information such as elapsed time.		
iPod Unplugged	Your iPod was removed.	Connect the iPod again.	5
Over Current	The iPod being used is not supported by this unit.	Disconnect the iPod and then turn the unit off and on again. Then connect supported iPod again.	5
	The iPod is connected at an angle.		

\* Messages shown above appear only when a device is connected to the iPod dock.

Problem	Cause	Remedy	Page
<b>No sound.</b>	The power of the unit is off.	Connect the power cable correctly.	—
	The iPod/iPad software version has not been updated.	Download the latest iTunes software to update the iPod/iPad software version to the latest.	—
	The iPod/iPad is in the process of connecting with the unit.	Please wait for a while.	—
	The iPod/iPad is not connected correctly.	Remove the iPod/iPad from the unit, then connect it again.	5
<b>The iPod/iPad sounds, but you cannot operate it with the unit or the remote control.</b>	The iPod/iPad is not connected correctly.	Remove the iPod/iPad from the unit, then connect it again.	5
<b>You cannot operate from the iPod/iPad.</b>	The iPod/iPad is not connected correctly.	Remove the iPod/iPad from the unit, then connect it again.	5
<b>The playback information is not displayed on the front panel display.</b>	The iPod/iPad you set is not compatible with the playback information display.	Only iPod classic, iPod nano (2nd generation and later), iPod touch, iPhone and iPad are supported.	5
<b>The iPod/iPad does not charge up.</b>	The iPod/iPad is not connected correctly.	Remove the iPod/iPad from the unit, then connect it again.	5
<b>Suddenly the music being played back is canceled and another track starts playing without performing any operation.</b>	The iPod's Shake to Shuffle function is turned on.	Turn off the Shake to Shuffle function in the iPod's settings.	—



## USB/iPad

### Note

In case of a transmission error without a status message appearing in the front panel of this unit, check the connection to the USB device (see page 5).



Status message	Cause	Remedy	Page
USB Unplugged	The USB device is not connected firmly.	Connect the USB device again.	5
Unknown USB	The connected USB device is not playable on this unit.	Connect playable USB device.	5
	The file name is too long.	The file name should be no more than 250 characters.	—
Over Current	The USB device is connected at an angle.	Disconnect the USB device and then turn the unit off and on again. Then connect playable USB device again.	5
No Files	The USB device does not contain playable files.	Use a USB device contains playable files.	3
	An incompatible USB device is connected to the unit.	Turn off the system and reconnect the USB device to the unit. If it does not resolve the problem, the USB device is not playable on the unit.	—
USB Time Out	The number of files/folders exceeds the limit.	Reduce the number of files/folders; refer to the limitations noted in this manual.	3

Problem	Cause	Remedy	Page
<b>MP3/WMA file in the USB device does not play.</b>	The USB device is not recognized.	Connect the USB device again.	5
		Connect an AC adapter if supplied with the device.	—
		Format the USB device and copy the files again.	—
	Improper USB device connections.	Connect the USB device again.	5
	The MP3 or WMA formats are not compatible with this unit.	Replace the file with a correctly recorded file playable with this unit.	3
	If the solutions above do not resolve the problem, the USB device is not playable on the unit.	Try another USB device.	—

## Radio reception

Problem	Cause	Remedy	Page
<b>FM stereo reception is noisy.</b>	The antenna is connected improperly.	Check the antenna connections.	4
	The characteristics of FM stereo broadcasts may cause this problem when the transmitter is too far away or the antenna input is poor.	Try using a high-quality directional FM antenna.	—
		Use the manual tuning method.	11
<b>The desired station cannot be tuned into with the automatic tuning method.</b>	The signal is too weak.	Use a high-quality directional FM antenna.	—
		Use the manual tuning method.	11
<b>The preset selecting function does not work.</b>	The preset (memory) may have been erased.	Preset radio stations again.	11
<b>There is distortion, and clear reception cannot be obtained even with a good FM antenna or an outdoor antenna.</b>	Multipath reflection or other radio interference may have occurred.	Change the height, direction, or placement of the antenna.	—

## Disc playback

Problem	Cause	Remedy	Page
<b>No sound or distorted sound</b>	The sampling rate of an MP3 or WMA file may not be compatible with this unit.	Check the sampling rate and bit rate of an MP3 or WMA file are compatible with this unit.	3
<b>Disc playback does not start.</b>	You may be using a CD-R/RW that is not finalized.	Finalize the CD-R/RW.	—
	The disc label may be upside down.	Check that the disc label is facing up.	—
	The disc may be defective.	Try playing back another disc. If this cures the problem, the disc you want to play back is defective.	—
	MP3/WMA disc may not contain sufficient music files to be played back.	Check that your MP3/WMA disc contains at least 5 MP3/WMA music files. If the number of files is small, the disc may not be recognized.	—
	The sampling rate of an MP3 or WMA file may not be compatible with this unit.	Check the sampling rate and bit rate of an MP3 or WMA file are compatible with this unit.	3
<b>Some button operations do not work.</b>	The disc loaded into the unit may not be compatible.	Remove the disc and then check whether the unit supports the disc or not.	3
<b>Playback does not start immediately after pressing  on the unit or  on the remote control.</b>	The disc may be dirty.	Wipe the disc clean.	—
	The disc loaded into the unit may not be compatible.	Use a disc supported by the unit.	3
	If the unit was moved from a cold to warm place, condensation may have formed on the disc reading lens.	Wait for an hour or two until the unit adjusts to the room temperature, and try again.	—
<b>“No Disc” appears in the display even though a disc is in the disc tray.</b>	The disc loaded into the unit may not be compatible.	Use a disc supported by the unit.	3
	The disc may be dirty.	Remove the disc and then wipe the disc clean.	—
	Disc is loaded upside-down.	Remove the disc and then load the disc with the labeled side facing up.	—

## Remote control

Problem	Cause	Remedy	Page
<b>The remote control does not work nor function properly.</b>	The remote control may be operated outside its operation range.	For information on the remote control operation range, refer to “Using the remote control”.	2
	The remote control sensor on this unit may be exposed to direct sunlight or lighting.	Change the lighting or orientation of this unit.	—
	The battery may be worn out.	Replace the battery with new one.	2
	There are obstacles between the sensor of this unit and the remote control.	Remove the obstacles.	—

# HANDLING COMPACT DISCS

- Always handle with care so that the playing surface is not scratched. Do not bend discs.

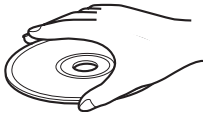

- To keep the playing surface clean, wipe with a clean, dry cloth. Do not use any type of disc cleaner, spray, or any other chemical-based liquid.
- Do not expose discs to direct sunlight, high temperature or high humidity for a long time.

- Do not wipe with a circular motion; wipe straight outward from the center.

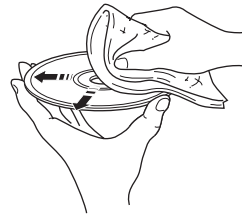

- Use a soft-tipped pen when writing on the label side of a disc.

# SPECIFICATIONS

## PLAYER SECTION

### iPod

- Supported iPod.....iPod classic, iPod nano (2nd generation and later), iPod touch, iPhone, iPad

### CD

- Media.....CD, CD-R/RW
- Audio format.....Audio CD, MP3, WMA

### LASER

- Type.....Semiconductor laser GaAs/GaAlAs
- Wave length.....780 nm
- Output Power.....10 mW

### USB

- Audio format.....MP3, WMA

### AUX

- Input connector.....STEREO L/R: 3.5 mm STEREO mini Jack

## AMPLIFIER SECTION

- Maximum output power .....20 W + 20 W  
(6 Ω 1 kHz, 10% THD)
- Input impedance (AUX) .....73 kΩ
- Maximum input signal (AUX).....2.2 V
- Total harmonic distortion  
CD etc. 1 kHz/8 W.....0.04 %

## TUNER SECTION

- Tuning range  
[U.S.A. and Canada models] .....87.5 to 107.9 MHz  
[Other models] .....87.50 to 108.00 MHz

## GENERAL

- Power Supply  
[Europe model] .....AC 230 V, 50 Hz  
[U.S.A. and Canada models] .....AC 120 V, 60 Hz  
[Asia model] .....AC 220-240 V, 50/60 Hz  
[Taiwan model].....AC 110-120 V, 60 Hz  
[Australia model] .....AC 240 V, 50 Hz  
[U.K. model].....AC 230 V, 50 Hz  
[China model] .....AC 220 V, 50 Hz  
[Korea model] .....AC 220 V, 60 Hz
- Power consumption .....32 W

- Standby Power consumption.....0.3 W or less
- Dimensions (W × H × D).....180 × 118 × 318.2 mm
- Weight.....2.95 kg

Specifications are subject to change without notice.

## iPod, iPhone, iPad

“Made for iPod,” “Made for iPhone,” and “Made for iPad” mean that an electronic accessory has been designed to connect specifically to iPod, iPhone, or iPad, respectively, and has been certified by the developer to meet Apple performance standards. Apple is not responsible for the operation of this device or its compliance with safety and regulatory standards. Please note that the use of this accessory with iPod, iPhone, or iPad may affect wireless performance.

iPad, iPhone, iPod, iPod classic, iPod nano, iPod shuffle, and iPod touch are trademarks of Apple Inc., registered in the U.S. and other countries.

# PRECAUCIÓN: LEA LAS INDICACIONES SIGUIENTES ANTES DE UTILIZAR ESTE APARATO

- 1 Para asegurar el mejor rendimiento de este aparato, lea atentamente este manual. Y luego guárdelo en un lugar seguro para poder consultarlo en el futuro en caso de ser necesario.
- 2 Instale este sistema de sonido en un lugar bien ventilado, fresco, seco y limpio, y alejado de la luz solar directa, fuentes de calor, vibración, polvo, humedad y/o frío. Para garantizar una ventilación correcta deberán existir las siguientes distancias mínimas alrededor del CRX-332.  
Arriba: 20 cm  
Atrás: 10 cm  
A los lados: 10 cm
- 3 Coloque este aparato lejos de otros aparatos eléctricos, motores o transformadores, para evitar así los ruidos de zumbido.
- 4 No exponga este aparato a cambios bruscos de temperaturas, del frío al calor, ni lo coloque en lugares muy húmedos (una habitación con deshumidificador, por ejemplo), para impedir así que se forme condensación en su interior, lo que podría causar una descarga eléctrica, un incendio, daños en el aparato y/o lesiones a las personas.
- 5 Evite instalar este aparato en un lugar donde puedan caerle encima objetos extraños y/o donde quede expuesto al goteo o a la salpicadura de líquidos. Encima de este aparato no ponga:
  - Otros componentes, porque pueden causar daños y/o decoloración en la superficie de este aparato.
  - Objetos con fuego (velas, por ejemplo), porque pueden causar un incendio, daños en el aparato y/o lesiones a las personas.
  - Recipientes con líquidos, porque pueden caerse y derramar el líquido, causando descargas eléctricas al usuario y/o dañando el aparato.
- 6 No tape este aparato con un periódico, mantel, cortina, etc. para no impedir el escape del calor. Si aumenta la temperatura en el interior del aparato, esto puede causar un incendio, daños en el aparato y/o lesiones a las personas.
- 7 No enchufe este aparato a una toma de corriente hasta después de haber terminado todas las conexiones.
- 8 No ponga el aparato al revés. Podría recalentarse y posiblemente causar daños.
- 9 No utilice una fuerza excesiva con los conmutadores, los controles y/o los cables.
- 10 Cuando desconecte el cable de alimentación de la toma de corriente, sujete la clavija y tire de ella; no tire del propio cable.
- 11 No limpie este aparato con disolventes químicos porque podría estropear el acabado. Utilice un paño limpio y seco para limpiar el aparato.
- 12 Utilice solamente la tensión especificada en este aparato. Utilizar el aparato con una tensión superior a la especificada resulta peligroso y puede producir un incendio, daños en el aparato y/o lesiones a las personas. Yamaha no se hará responsable de ningún daño debido al uso de este aparato con una tensión diferente de la especificada.
- 13 Para impedir daños debidos a relámpagos, desconecte el cable de alimentación y antenas externas de la toma de corriente durante una tormenta eléctrica.
- 14 No intente modificar ni arreglar este aparato. Póngase en contacto con el personal de servicio Yamaha cualificado cuando necesite realizar alguna reparación. La caja no deberá abrirse nunca por ninguna razón.
- 15 Cuando no piense utilizar este aparato durante mucho tiempo (cuando se ausente de casa por vacaciones, por ejemplo) desconecte el cable de alimentación de la toma de corriente.
- 16 Asegúrese de leer la sección “SOLUCIÓN DE PROBLEMAS” antes de dar por concluido que su aparato está averiado.
- 17 Antes de trasladar este aparato, pulse  para ponerlo en el modo de espera, y luego desconecte el cable de alimentación de CA de la toma de corriente.
- 18 La condensación se formará cuando cambie de repente la temperatura ambiental. Desconecte en este caso el cable de alimentación de la toma de corriente y no utilice el aparato.
- 19 El aparato se calentará cuando lo utilice durante mucho tiempo. Desconecte en este caso la alimentación y luego no utilice el aparato para permitir que se enfríe.
- 20 Instale este aparato cerca de la toma de CA y donde se pueda alcanzar fácilmente la clavija de alimentación.
- 21 Las baterías no deberán exponerse a un calor excesivo como, por ejemplo, el que producen los rayos del sol, el fuego y similares.
- 22 La presión acústica excesiva de los auriculares puede causar pérdida auditiva.

Este aparato no se desconecta de la fuente de alimentación de CA si está conectada a una toma de corriente, aunque la propia aparato esté apagada con . A este estado se le llama modo de espera. En este estado, este aparato ha sido diseñada para que consuma una cantidad de corriente muy pequeña.

## ADVERTENCIA

PARA REDUCIR EL RIESGO DE INCENDIO O DESCARGA ELÉCTRICA, NO EXPONGA ESTE APARATO A LA LLUVIA NI A LA HUMEDAD.

## SEGURIDAD CONTRA LA RADIACIÓN LÁSER

Este aparato utiliza rayos láser. Debido a la posibilidad de que se produzcan daños en los ojos, la extracción de la cubierta del aparato o las reparaciones solamente deberán ser realizadas por un técnico cualificado.

## PELIGRO

Este aparato emite radiación láser visible cuando se abre. Evite la exposición directa a los rayos láser. Cuando se conecte este aparato a una toma de corriente no acerque sus ojos a la abertura de la bandeja del disco ni a otras aberturas para mirar al interior.

## LASER

Tipo	Láser semiconductor GaAs/GaAlAs
Longitud de onda	790 nm
Potencia de salida	7 mW

## ADVERTENCIA

NO TOQUE ESTA UNIDAD SI SE UTILIZA DE FORMA CONTINUA A UN VOLUMEN ELEVADO, YA QUE SU PARTE INFERIOR PODRÍA ACUMULAR MUCHO CALOR Y PODRÍA SUFRIR LESIONES O QUEMADURAS.

## PRECAUCIÓN

Peligro de explosión si la pila se sustituye incorrectamente. Sustitúyala por otra del mismo tipo o de un tipo equivalente.

## PRECAUCIÓN

El uso de los controles, los ajustes o los procedimientos que no se especifican en este manual pueden causar una exposición peligrosa a la radiación.

# CONTENIDO

## PREPARACIÓN

ACCESORIOS SUMINISTRADOS.....	2
<b>DISCOS Y FORMATOS DE ARCHIVO</b>	
<b>REPRODUCIBLES.....</b>	<b>3</b>
<b>CONEXIÓN.....</b>	<b>4</b>
Conexión de los altavoces/antena/subwoofer.....	4
Conexión del cable de alimentación.....	5
Otra conexión.....	5
<b>MANDO A DISTANCIA.....</b>	<b>6</b>
<b>PANTALLA DEL PANEL DELANTERO.....</b>	<b>7</b>



## FUNCIONAMIENTO

<b>PANEL DELANTERO Y</b>	
<b>FUNCIONAMIENTO BÁSICO.....</b>	<b>8</b>
<b>ESCUCHAR MÚSICA.....</b>	<b>9</b>
Operaciones de reproducción.....	9
Otras operaciones.....	10
<b>ESCUCHAR EMISORAS DE RADIO FM.....</b>	<b>11</b>
Sintonización de emisoras de radio.....	11
Presintonización de emisoras de radio.....	11
Selección de emisoras de radio presintonizadas (Preajuste de sintonización).....	11
<b>UTILIZACIÓN DE FUNCIONES ÚTILES.....</b>	<b>12</b>
Uso del menú de opciones.....	12
Utilización del temporizador de apagado.....	12

## INFORMACIÓN ADICIONAL

<b>SOLUCIÓN DE PROBLEMAS.....</b>	<b>13</b>
General.....	13
iPod/iPad.....	14
USB/iPad.....	15
Recepción de la radio.....	15
Reproducción de un disco.....	16
Mando a distancia.....	16
<b>MANIPULACIÓN DE DISCOS</b>	
<b>COMPACTOS.....</b>	<b>17</b>
<b>ESPECIFICACIONES.....</b>	<b>17</b>

### ■ Acerca de este manual

- Las referencias al “iPod” incluidas en este manual son aplicables también al “iPhone”.
- Este manual describe cómo utilizar esta unidad con un mando a distancia, excepto cuando este no se encuentre disponible. Algunas de estas operaciones también pueden realizarse con los botones del panel delantero.
- El símbolo “” con números de página indica la página de referencia correspondiente.
- Las notas contienen información importante acerca de las instrucciones de seguridad y funcionamiento.  indica una sugerencia de funcionamiento.
- Este manual se imprime antes de la producción. El diseño y las especificaciones están sujetos a cambios por motivo de mejoras, etc. Si hay diferencias entre el manual y el producto, el producto tiene prioridad.

# ACCESORIOS SUMINISTRADOS

Asegúrese de que dispone de todos los elementos siguientes.

Mando a distancia



(Con pila CR2032)

Antena FM

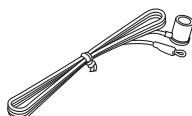

Tapa para base Dock



Tapón para USB



## PRECAUCIÓN

Mantenga el tapón para USB fuera del alcance de los niños para evitar que se lo traguen accidentalmente.

## ■ Uso del mando a distancia

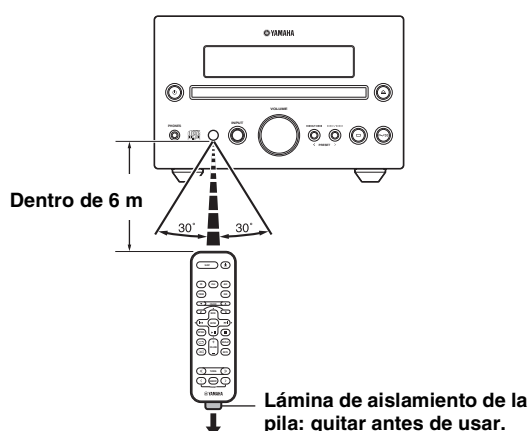

Utilice el mando a distancia a una distancia máxima de 6 m de esta unidad, y apunte al sensor del mando a distancia.

### Notas

- No vierta líquido en el mando a distancia.
- No deje caer el mando a distancia.
- No deje el mando a distancia en los lugares siguientes:
  - lugares con elevada temperatura o humedad, como por ejemplo un baño o un calefactor
  - lugares muy fríos
  - lugares polvorientos

## ■ Sustitución de la pila en el mando a distancia

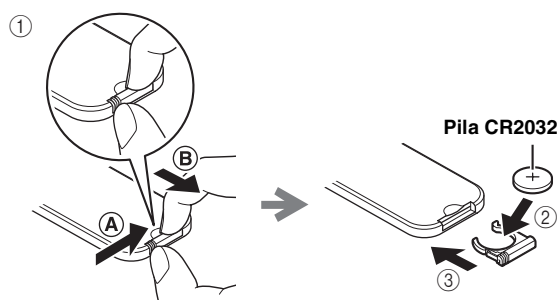

Mientras pulsa la lengüeta en la dirección (A), deslice el soporte de la pila en la dirección (B). Cambie la pila cuando la distancia de funcionamiento del mando a distancia disminuya.

### Notas

- Si la pila envejece, el rango de funcionamiento efectivo del mando a distancia se verá reducido considerablemente. En tal caso, sustituya la pila por una nueva cuanto antes.
- Una pila agotada puede llegar a tener fugas. Si la pila tiene fugas, térela inmediatamente siguiendo las regulaciones. Nunca toque el líquido que salga de la pila ni permita que entre en contacto con la ropa. Limpie a conciencia el compartimento de la pila antes de colocar una pila nueva.
- Mantenga la pila alejada del alcance de los niños. Si la pila se ingiriera de forma accidental, póngase en contacto con un doctor inmediatamente.
- Si tiene previsto no utilizar el mando a distancia durante largos periodos de tiempo, saque la pila del mando a distancia.
- No cargue ni desmonte la pila suministrada.

# DISCOS Y FORMATOS DE ARCHIVO REPRODUCIBLES

## ■ Discos reproducibles

Utilice discos compactos que presenten las marcas que aparecen a continuación.



.... Discos compactos (audio digital)



.... Discos de audio digital CD-R, CD-RW



- CD-R o CD-RW con una de las siguientes frases.  
FOR CONSUMER USE  
FOR CONSUMER USE  
FOR MUSIC USE ONLY
- Discos CD-R o CD-RW finalizados



### Nota

Puede que este reproductor de discos compactos no sea capaz de reproducir algunos discos CD-R/CD-RW o discos mal grabados.



.... Discos CD-TEXT

## Para reproducir un CD de 8 cm

Colóquelo en la zona interior cóncava de la bandeja del disco. No coloque un CD normal (12 cm) sobre un CD de 8 cm.

### Para evitar un mal funcionamiento de esta unidad:

- No utilice discos con formas no estándar (corazón, etc.) disponibles en el mercado, ya que pueden dañar la unidad.

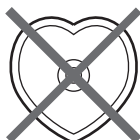

- No utilice discos con cinta, pegatinas o pegamento sobre ellos. Si utiliza un disco de este tipo, puede que quede atrapado en la unidad o cause algún daño en la misma.

**Nota:** no utilice limpiadores de lentes, porque pueden provocar fallos de funcionamiento.

## ■ Archivos MP3 y WMA reproducibles

### MP3

Formato	Velocidad de bits (kbps)	Frecuencia de muestreo (kHz)
MPEG 1 Audio Layer-3	32-320*1	32/44,1/48
MPEG 2 Audio Layer-3, 2	8-160*1	16/22,05/24

\*1 Es compatible con una velocidad de bits variable.

### WMA

- Versión 8
- Versión 9 (Compatible con velocidades de bits estándar y variable. Professional y Lossless no son compatibles).

Perfil	Velocidad de bits (kbps)	Frecuencia de muestreo (kHz)
High Profile	32-320*2	32/44,1/48
Mid Profile	16-32	22,05

\*2 Es compatible con velocidades de bits constantes y variables.

### Notas

- La reproducción de discos de datos se inicia en orden alfanumérico.
- La reproducción de USB se inicia por orden de fecha y hora de creación.
- Los archivos WMA con protección de copyright (DRM) no se pueden reproducir con esta unidad.
- El disco debe ser compatible con ISO 9660.
- Los números máximos de archivos y carpetas son los siguientes.

	Disco de datos	USB
Número máximo total de archivos y carpetas*3	512	9.999
Número máximo de carpetas*3	255	999
Número máximo de archivos por carpeta	511	255

\*3 El directorio raíz cuenta como una carpeta.

# CONEXIÓN

## Conexión de los altavoces/antena/subwoofer

Siga el procedimiento que se muestra a continuación para conectar los altavoces y la antena FM a este aparato. Para obtener información sobre sus altavoces, consulte el manual de instrucciones de los mismos.

Si se conecta un subwoofer, las señales de audio de baja frecuencia se emitirán a través de SUBWOOFER OUT.

### PRECAUCIÓN

No conecte el cable de alimentación de esta unidad hasta que todas las conexiones se hayan completado.

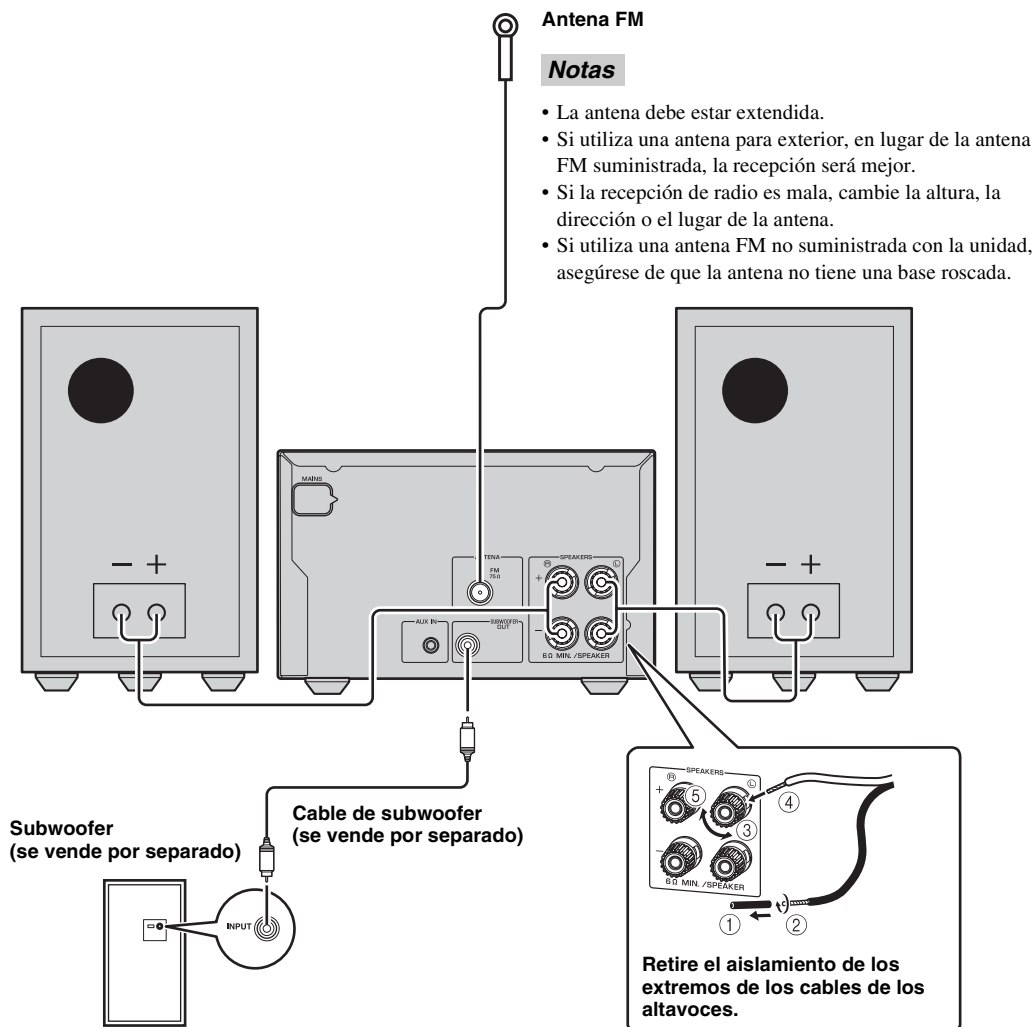

### Notas

- Si conecta un subwoofer, asegúrese de que tenga un amplificador incorporado.
- Asegúrese de conectar bien el canal izquierdo (L), el derecho (R), “+”(rojo) y “-”(negro). Si las conexiones están mal, no se oír sonido de los altavoces, y si la polaridad de las conexiones de los altavoces no es correcta, el sonido no será natural y faltarán los graves.
- No deje que los cables de altavoces desnudos entren en contacto entre sí ni toquen otras partes metálicas de esta unidad. Esto podría dañar la unidad o los altavoces.
- Utilice altavoces con una impedancia superior a 6  $\Omega$ .
- Existe la posibilidad de que la colocación de altavoces demasiado cerca de un televisor CRT (tubo Braun) reduzca el color de la imagen. Si así fuera, aleje los altavoces del televisor.



## Conexión del cable de alimentación

Tras realizar todas las conexiones, conecte los cables de alimentación de esta unidad

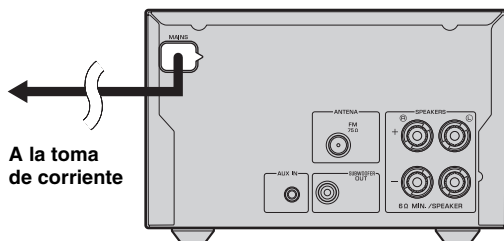

## Otra conexión

### Colocación del iPod

Coloque o desconecte su iPod siempre que quiera.



Cuando el iPod está colocado en la base Dock para iPod se carga automáticamente.

Cuando la unidad está encendida y la fuente de alimentación se ajusta a USB, el iPod no se carga.

#### Nota

Esta unidad es compatible con iPod classic, iPod nano (2.ª generación y posteriores), iPod touch e iPhone.

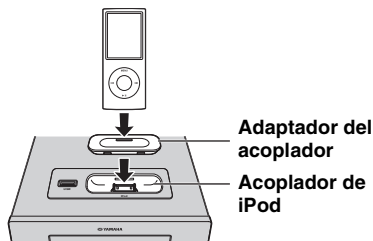

#### Notas

- Para fijar la conexión, coloque un adaptador de base Dock compatible suministrado con el iPod o un adaptador de acoplador universal de iPod (se vende por separado), y retire la carcasa protectora que cubre su iPod.
- Si no utiliza un adaptador o si el adaptador no es compatible, la conexión podría ser deficiente, lo que puede provocar daños o problemas de funcionamiento. Para más información sobre el Para más información sobre el adaptador "Dock", por favor, infórmese sobre el sitio internet oficial de Apple.
- Si conecta un iPod en su funda protectora utilizando la fuerza, puede provocar daños en el conector. Retire la funda protectora antes de realizar la conexión.
- Fije la cubierta de la base Dock a la base Dock cuando no la utilice.

### Conexión del iPad

Conecte o desconecte su iPad siempre que quiera.

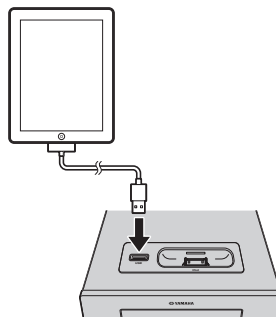

Cuando la unidad está encendida y la fuente de alimentación se ajusta a USB, el iPad conectado se carga.

#### Nota

- Asegúrese de utilizar el Conector del acoplador al Cable USB suministrado con su iPad.
- Cuando no utilice el iPad o dispositivo USB, coloque la tapa del puerto USB para protegerlo.

### Conexión de un dispositivo USB

Conecte o desconecte su USB siempre que quiera.

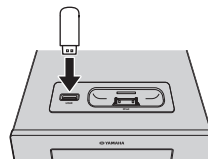

Cuando la unidad está encendida y la fuente de alimentación se ajusta a USB, el dispositivo USB conectado se carga.

#### Notas

- Esta unidad es compatible con dispositivos de clase de almacenamiento masivo USB (por ejemplo, memorias flash o reproductores de audio portátiles) que utilicen el formato FAT16 o FAT32.
- No conecte dispositivos que no sean dispositivos de almacenamiento masivo USB (como por ejemplo, cargadores de USB o concentradores de USB), ordenadores, lectores de tarjetas, una unidad de disco duro externo, etc.
- No pueden usarse dispositivos USB que utilizan codificación.
- Cuando no utilice el iPad o dispositivo USB, coloque la tapa del puerto USB para protegerlo.

### Conexión de un dispositivo externo

Conecte el dispositivo de audio portátil mediante un cable de conexión de tamaño reducido de 3,5 mm de venta en tiendas.

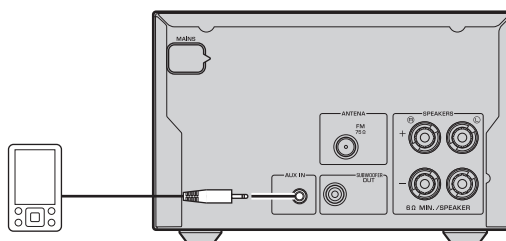

# MANDO A DISTANCIA

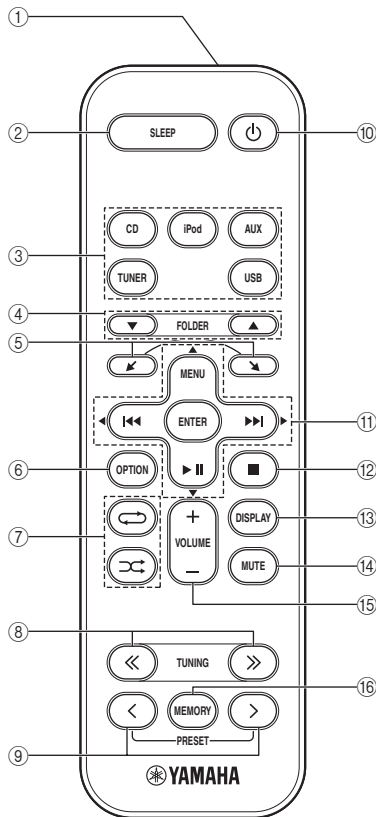

- ① **Transmisor de señales infrarrojas**
- ② **SLEEP:** permite ajustar el temporizador de apagado (ver P. 12)
- ③ **Botones de fuente:** permite cambiar de fuente.
- ④ **FOLDER** (durante la reproducción de CD/USB de datos): cambia de carpeta.
- ⑤ **↔**: desplazamiento por los elementos de la pantalla del iPod.
- ⑥ **OPTION:** muestra el menú de opciones. (ver P. 12)
- ⑦ **↺** (reproducción aleatoria), **↻** (repetición) (ver P. 10)
- ⑧ **TUNING** (al escuchar la radio): sintoniza la radio (ver P. 11)
- ⑨ **PRESET** (al escuchar la radio): permite seleccionar la emisora de radio presintonizada. (ver P. 11)
- ⑩ **⏻**: modo de espera/encendido
- ⑪ **⏮**, **⏭** (durante la reproducción): omitir hacia atrás y delante/mantener pulsado para rebobinado y retroceso rápido  
**MENU:** vuelve al nivel superior en el menú iPod.  
**⏸**: reproducción/pausa  
**▲/▼/◀/▶** (durante el uso del menú de opciones): cambia el ajuste
- ⑫ **■**: detiene la reproducción.
- ⑬ **DISPLAY:** cambia la información mostrada en el panel frontal. (ver P. 10)
- ⑭ **MUTE:** permite silenciar el sonido o reanudar la reproducción.
- ⑮ **VOLUME:** permite ajustar el volumen.
- ⑯ **MEMORY:** memoriza las emisoras de radio presintonizadas. (ver P. 11)

# PANTALLA DEL PANEL DELANTERO

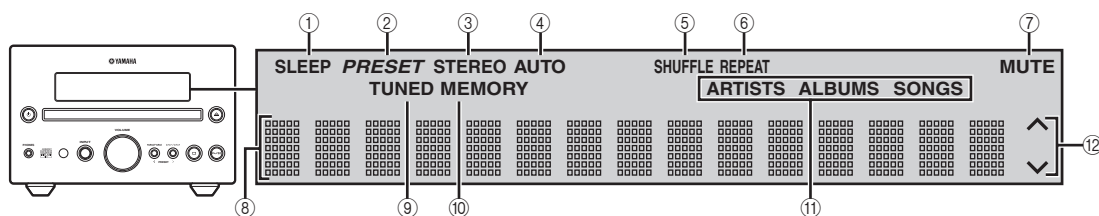

- ① **Indicador SLEEP:** se enciende cuando el temporizador para dormir está activado (☞ P. 12).
- ② **Indicador PRESET:** se enciende cuando usted presintoniza emisoras de radio (☞ P. 11).
- ③ **Indicador STEREO:** se enciende cuando esta unidad está recibiendo una señal intensa de una emisión estéreo de FM.
- ④ **Indicador AUTO:** se enciende cuando la unidad está en el modo de sintonización automática (☞ P. 11).
- ⑤ **Indicador SHUFFLE:** se enciende cuando se configura el iPod/iPad/CD/USB en reproducción aleatoria (☞ P. 10).
- ⑥ **Indicador REPEAT:** se enciende cuando se configura el iPod/iPad/CD/USB en reproducción de repetición (☞ P. 10).
- ⑦ **Indicador MUTE:** se enciende cuando el sonido se silencia.
- ⑧ **Visualizador de información múltiple:** muestra información variada.
- ⑨ **Indicador TUNED:** se enciende cuando esta unidad sintoniza una emisora (☞ P. 11).
- ⑩ **Indicador MEMORY:** parpadea durante la búsqueda de una emisora de radio mediante la sintonización de presintonías automáticas. Se enciende cuando presintoniza emisoras de radio automática o manualmente (☞ P. 11).
- ⑪ **Indicadores de información múltiple:** indican la información de la música actualmente mostrada en la pantalla de información múltiple (☞ P. 10).
- ⑫ **Indicadores de funcionamiento:** muestra los botones de menú disponibles para el elemento de menú OPTION seleccionado.

# PANEL DELANTERO Y FUNCIONAMIENTO BÁSICO





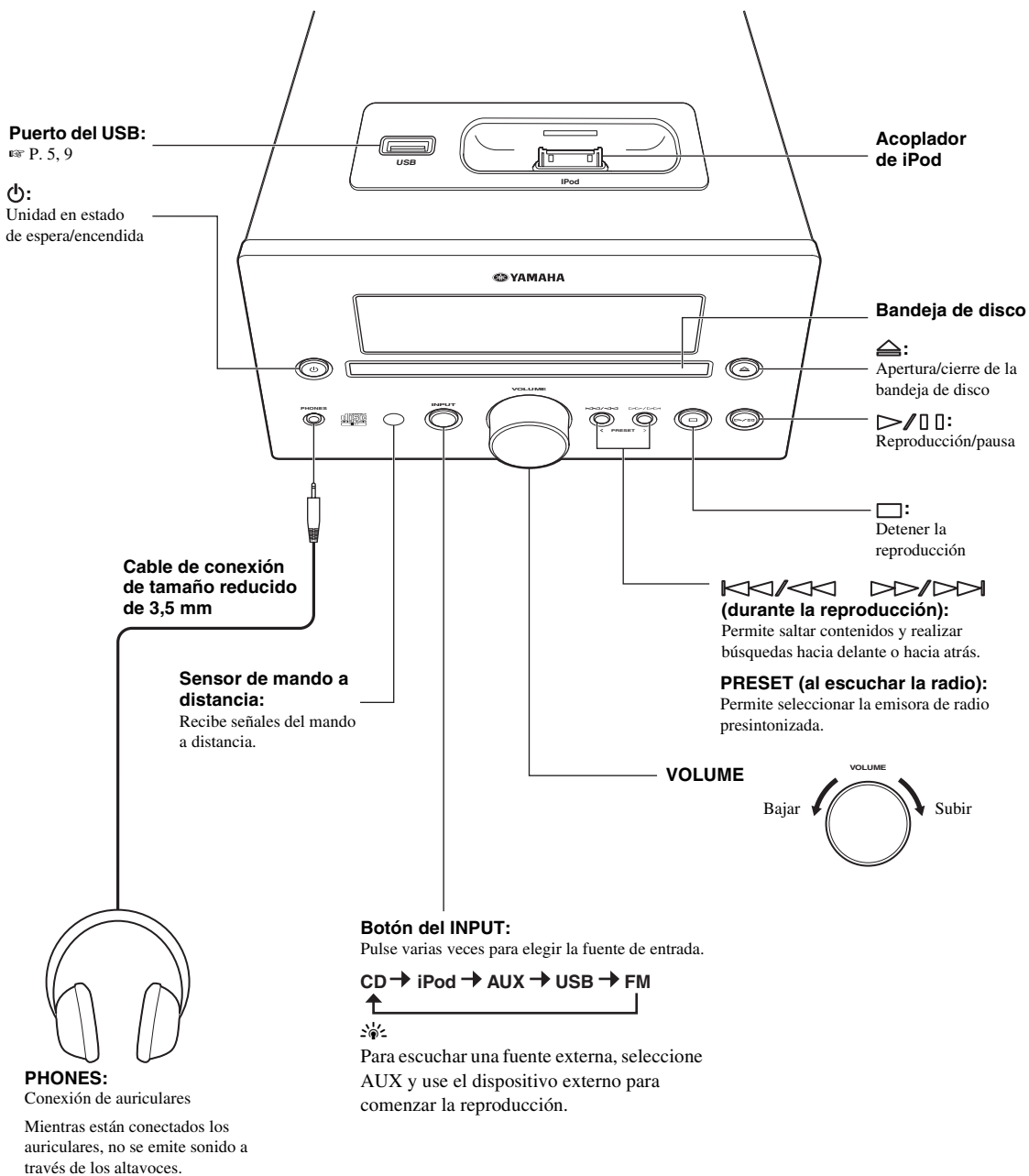



- Pulse para ajustar la unidad en el modo de espera. En el modo de espera no se muestra toda la información en la pantalla del panel delantero. Esto puede reducir el consumo de energía. Para encender la unidad, pulse , o en el panel frontal. Si pulsa , la fuente de entrada se ajustará a CD, iPod o USB según la fuente de entrada que se utilizó por última vez. Si la fuente de entrada está ajustada a CD o USB, la reproducción comenzará.

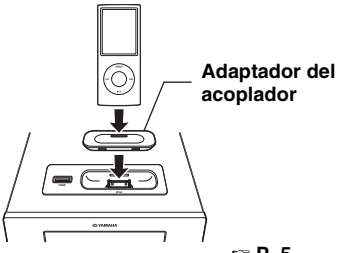

# ESCUCHAR MÚSICA

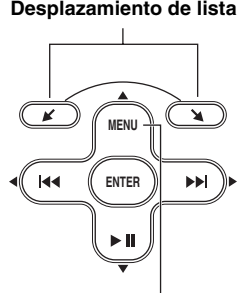
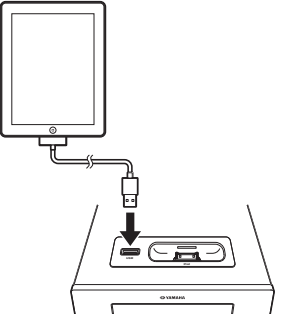
## Operaciones de reproducción

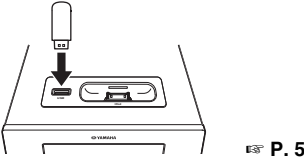
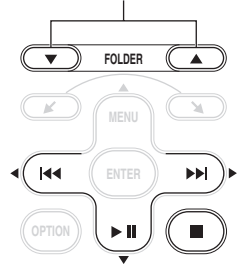
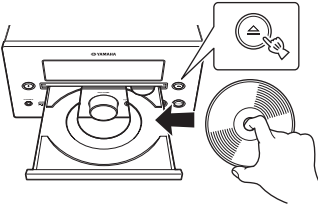
Siga los procedimientos que se indican a continuación para reproducir música.

	1 Ajustar la fuente	2 Cambiar la entrada	3 Seleccionar la música e iniciar la reproducción
iPod*1	 <p>Adaptador del acoplador</p> <p>P. 5</p>		<p>Desplazamiento de lista</p>  <p>Menú de control</p>
iPad*1	 <p>P. 5</p>		
USB*2	 <p>P. 5</p>		<p>Pasar al primer archivo de la carpeta anterior o siguiente de MP3 o WMA*3</p> 
CD	 <p>P. 5</p>		

\*1 Es posible que algunas características no estén disponibles en función del modelo o de la versión del software de su iPod/iPad.

\*2 • Es posible que algunos dispositivos no funcionen correctamente aunque cumplan con los requisitos.

• No se garantizan la reproducción y alimentación de todos los tipos de dispositivos USB.

• El tiempo de lectura puede superar los 30 segundos en función del número de archivos/carpetas.

• Yamaha y los distribuidores no se harán responsables de las pérdidas de datos almacenados en los dispositivos USB conectados a esta unidad.

Como medida de precaución, se recomienda realizar copias de seguridad de los archivos.

\*3 • Al pulsar estos botones, el nombre de la carpeta aparece en el visualizador del panel delantero durante un cierto tiempo.

• ROOT aparece en la carpeta raíz cuando el directorio contiene archivos reproducibles.

## Otras operaciones

### ■ Control de la reproducción

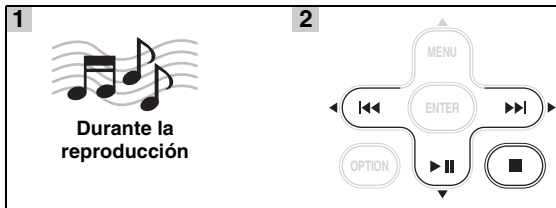

- ▶▶: saltar hacia delante/mantener pulsado para avance rápido
- ◀◀: saltar hacia atrás/mantener pulsada para rebobinar
- ▶||: reproducción/pausa
- : detener

#### Notas

- La reproducción de discos de datos se inicia en orden alfanumérico.
- La reproducción de USB se inicia por orden de fecha y hora de creación.
- Si pulsa ■ durante la reproducción, la próxima vez la reproducción empezará desde el principio de la pista que escuchaba cuando detuvo la reproducción. Si vuelve a pulsar ■ mientras la reproducción está detenida, la próxima vez la reproducción empezará desde la primera pista del CD/dispositivo USB.
- Esta unidad cambia automáticamente al modo de espera si se deja encendida durante 1 hora sin reproducirse ni realizar ninguna otra operación (función de espera automática).

### ■ Reproducción aleatoria

Es posible reproducir en una secuencia aleatoria.



#### Para iPod/iPad

SHUFFLE SONGS → SHUFFLE ALBUMS\*1  
 ↖ SHUFFLE OFF ↗

\*1 No es posible ajustar SHUFFLE ALBUMS si se utiliza un iPod touch, iPhone o iPad.

#### Para CD/USB

SHUFFLE FOLDER\*2 → SHUFFLE ALL  
 ↖ SHUFFLE OFF ↗

\*2 Si el formato de audio de la música seleccionada es MP3/WMA, también puede seleccionar SHUFFLE FOLDER.

### ■ Repetición de reproducción

Es posible realizar la reproducción de forma repetida.



#### Para iPod/iPad

REPEAT OFF → REPEAT ONE → REPEAT ALL  
 ↖ REPEAT OFF ↗

#### Para CD/USB

REPEAT ONE → REPEAT FOLDER\*3  
 ↖ REPEAT OFF ↗

\*3 Si el formato de audio de la música seleccionada es MP3/WMA, también puede seleccionar REPEAT FOLDER.

### ■ Cambio de pantalla

Es posible cambiar la información de reproducción mostrada en la pantalla del panel frontal. Algunos caracteres especiales no se mostrarán bien.

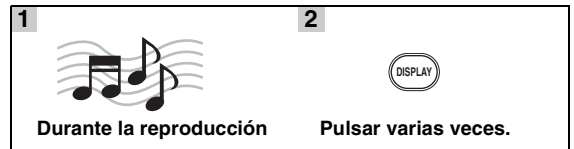

#### Para iPod/iPad

Número de canción y tiempo transcurrido (ajuste predeterminado)

↓

Número de canción y tiempo restante

↓

Nombre de canción

↓

Nombre de artista

↓

Nombre de álbum

↓

Vuelta al ajuste predeterminado

#### Nota

Esta función está disponible para iPod classic, iPod nano (2.ª generación y posteriores), iPod touch, iPhone e iPad. Sin embargo, incluso con estos modelos, esta función podría no estar disponible en función de la versión de software de su iPod/iPad.

#### Para CD/USB

Número de pista/archivo y tiempo transcurrido de la canción actual (ajuste predeterminado)

↓

Número de pista y tiempo restante de la canción actual\*4

↓

Tiempo total del disco\*4

↓

Tiempo restante del disco\*4

↓

Nombre de archivo\*5

↓

Nombre de pista\*6

↓

Nombre de artista\*6

↓

Nombre de álbum\*6

↓

Vuelta al ajuste predeterminado



\*4 Solo para CD de audio

\*5 Solo para archivos MP3/WMA

\*6 Solo cuando la pista seleccionada tiene información

# ESCUCHAR EMISORAS DE RADIO FM

## Sintonización de emisoras de radio

<b>1</b>  <b>Pulse TUNER.</b>	<b>2</b>  <b>Manténgalo pulsado. Comenzará el proceso de sintonización automática.</b>
--	---



Si la señal recibida de la emisora que desea seleccionar es débil, también es posible sintonizar emisoras de radio de forma manual pulsando **TUNING** varias veces.



### Nota

Si sintoniza una emisora de radio manualmente, el sonido es monoaural (mono).

## Presintonización de emisoras de radio

Es posible almacenar sus emisoras FM favoritas con la función de presintonía.

### ■ Presintonización automática

<b>1</b>  <b>Mantenga pulsado el botón MEMORY durante más de 2 segundos en el modo FM.</b>	<b>2</b>  <b>Comenzará la presintonía automática.</b>
---	--







Para cancelar la presintonía automática, vuelva a pulsar **MEMORY** sin pulsar **ENTER** en el paso 2.

### Nota

Al realizar la presintonía automática, se borran todas las emisoras almacenadas y se almacenan emisoras nuevas.

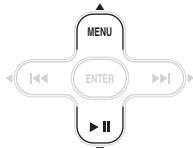
### ■ Presintonización manual

<b>1</b>  <b>Sintonice su emisora de radio favorita.</b>	<b>2</b>  <b>Pulse MEMORY.</b>
<b>3</b>  <b>Seleccione el número de presintonía que desea almacenar.</b>	<b>4</b>  <b>Complete la presintonía manual.</b>



- Es posible presintonizar un máximo de 30 emisoras FM.
- Para cancelar la presintonía manual mientras escoge un número de presintonía, pulse **MEMORY** de nuevo.
- Es posible eliminar una emisora presintonizada pulsando **OPTION** → cursor ▲/▼ → **ENTER** para seleccionar **PRESET DELETE**.

## Selección de emisoras de radio presintonizadas (Preajuste de sintonización)

	<b>Seleccione la emisora de radio presintonizada en el modo FM.</b>
---	---

# UTILIZACIÓN DE FUNCIONES ÚTILES

## Uso del menú de opciones

El menú de opciones aparece en la pantalla del panel delantero al pulsar **OPTION**. Desde el menú de opciones puede ajustar diversas funciones útiles.

Menú de opciones	Parámetro o rango de control	Página de referencia
PRESET DELETE	(Aparece únicamente cuando la fuente de entrada está ajustada a FM).	11
DIMMER	DIMMER OFF (más brillante)/DIMMER 1/DIMMER 2 (más oscuro)	Esta página
TREBLE	-10 a +10	Esta página
BASS	-10 a +10	Esta página
BALANCE	L+5 - CENTER - R+5	Esta página
AUTO POWER OFF	TIME OFF/ TIME 8H/ TIME 4H AUTO POWER OFF pone el sistema en modo de espera si no se lleva a cabo ninguna operación durante un tiempo establecido previamente.	Esta página

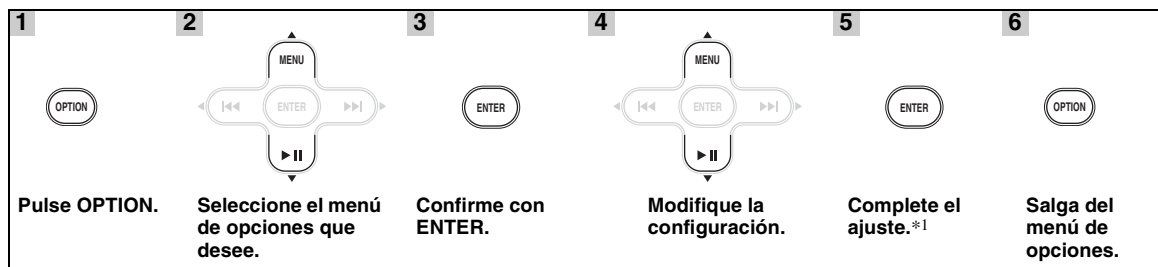

\*1 Para configurar otras opciones, repita los pasos de 2 a 5.



Para cancelar el ajuste durante la operación, pulse **OPTION**.

### ■ Ajuste de oscuridad de pantalla, tono/balance

**DIMMER:** cambia el brillo de la pantalla del panel frontal.

**TREBLE\*2:** ajusta la respuesta de alta frecuencia.

**BASS\*2:** ajusta la respuesta de baja frecuencia.

**BALANCE:** ajusta el nivel del sonido de cada canal de altavoz derecho e izquierdo.

\*2 Activo también mientras utiliza los auriculares.

## Utilización del temporizador de apagado

El temporizador de apagado pone la unidad en modo de espera una vez transcurrido un tiempo especificado.



30min → 60min → 90min → 120min → OFF

El indicador SLEEP se enciende en el visualizador del panel delantero (☞ P. 7).



# SOLUCIÓN DE PROBLEMAS

Consulte la tabla de abajo cuando esta unidad no funcione correctamente. Si el problema no está en la lista de abajo o las instrucciones no sirven de ayuda, apague esta unidad, desconecte el cable de alimentación y póngase en contacto con el centro de servicio o concesionario autorizado de Yamaha.

## General

Problema	Causa	Remedio	Página
<b>Esta unidad no se enciende o entra en el modo de espera poco después de conectarse la alimentación.</b>	El cable de alimentación no está conectado o la clavija no está bien insertada.	Conecte firmemente el cable de alimentación.	5
	Esta unidad ha sido expuesta a una descarga eléctrica externa intensa (rayo o electricidad estática intensa).	Mantenga presionado  durante más de 5 segundos para reiniciar el sistema. Si aun así no se soluciona el problema, ponga la unidad en modo de espera, desconecte el cable de alimentación, vuelva a conectarlo después de 30 segundos y, a continuación, utilícela normalmente.	—
<b>La unidad no funciona correctamente.</b>			
<b>No hay sonido.</b>	No se ha seleccionado una fuente de entrada apropiada.	Seleccione una fuente de entrada apropiada con el selector INPUT del panel delantero (o los botones de fuente del mando a distancia).	—
	Las conexiones de los altavoces no están seguras.	Asegure las conexiones.	4
	Es posible que la función de silencio esté activada.	Cancele la función de silencio.	6
	El volumen está bajo.	Suba el volumen.	8
	Hay señales que la unidad no puede reproducir y que están introduciéndose desde un componente fuente como por ejemplo un CD-ROM.	Reproduzca una fuente cuyas señales pueda reproducir esta unidad.	3
<b>La unidad se apaga de forma repentina.</b>	Es posible que esté ajustado el temporizador de apagado.	Esta circunstancia no se trata de ningún error. Encienda la unidad y reproduzca la fuente de nuevo.	—
	La unidad ha estado encendida durante 1 hora sin reproducir ni realizar ninguna otra operación.		
	AUTO POWER OFF se activa.	Si ajusta AUTO POWER OFF a TIME OFF se establece la reproducción continua.	12
<b>Solo se oye sonido del altavoz de un lado.</b>	Los cables están mal conectados.	Conecte correctamente los cables. Si el problema persiste, los cables podrían estar defectuosos.	4
<b>Hay interferencia de ruido procedente de un equipo digital o de radiofrecuencia.</b>	La unidad está demasiado cerca de un equipo digital o de alta frecuencia.	Separe más la unidad de dicho equipo.	—

## **iPod/iPad**

### **Nota**

En caso de producirse un error de transmisión sin que aparezca un mensaje de estado en el panel delantero de esta unidad, compruebe la conexión de su iPod/iPad (consulte la página 5).

<b>Mensaje de estado</b>	<b>Causa</b>	<b>Remedio</b>	<b>Página</b>
iPod Connecting iPod Charging	La unidad está reconociendo la conexión con su iPod.	Si el mensaje sigue apareciendo en la pantalla del panel delantero, desconecte el iPod y vuelva a conectarlo.	5
Unknown iPod	Hay un problema con la trayectoria de señal de su iPod a esta unidad.	Vuelva a conectar el iPod.	5
iPod	El iPod que se está utilizando no es compatible con esta unidad.	Solo son compatibles iPod classic, iPod nano (2.ª generación y posteriores), iPod touch u iPhone.	—
iPod	Esta unidad ha reconocido su iPod; pero no puede obtener información tal como el tiempo transcurrido.		
iPod Unplugged	Su iPod se ha retirado.	Vuelva a conectar el iPod.	5
Over Current	El iPod que se está utilizando no es compatible con esta unidad.	Desconecte el iPod y, a continuación, apague la unidad y vuelva a encenderla. A continuación, vuelva a conectar el iPod compatible.	5
	El iPod está conectado en ángulo.		

\* Los mensajes que se muestran arriba solo aparecen cuando el dispositivo está conectado a la base Dock para iPod.

<b>Problema</b>	<b>Causa</b>	<b>Remedio</b>	<b>Página</b>
<b>No hay sonido.</b>	La unidad está apagada.	Conecte correctamente el cable de alimentación.	—
	No se ha actualizado la versión de software del iPod/iPad.	Descargue la versión de iTunes más reciente para actualizar la versión de software del iPod/iPad a la más actualizada.	—
	El iPod/iPad está en proceso de conexión con la unidad.	Espere un momento.	—
	El iPod/iPad no está conectado correctamente.	Retire el iPod/iPad de la unidad y, a continuación, vuelva a conectarlo.	5
<b>El iPod/iPad suena, pero no puede controlarlo con la unidad ni con el mando a distancia.</b>	El iPod/iPad no está conectado correctamente.	Retire el iPod/iPad de la unidad y, a continuación, vuelva a conectarlo.	5
<b>No es posible realizar funciones de control desde el iPod/iPad.</b>	El iPod/iPad no está conectado correctamente.	Retire el iPod/iPad de la unidad y, a continuación, vuelva a conectarlo.	5
<b>La información de reproducción no se muestra en la pantalla del panel delantero.</b>	El iPod/iPad utilizado no es compatible con la visualización de información de reproducción.	Solo son compatibles iPod classic, iPod nano (2.ª generación y posteriores), iPod touch, iPhone y iPad.	5
<b>El iPod/iPad no se carga.</b>	El iPod/iPad no está conectado correctamente.	Retire el iPod/iPad de la unidad y, a continuación, vuelva a conectarlo.	5
<b>De repente, la música que se está reproduciendo se detiene y comienza a sonar otra pista sin que se haya realizado acción alguna.</b>	La función de reproducción aleatoria si se agita el iPod's está activada.	Desactive la función de reproducción aleatoria si se agita el iPod' en los ajustes del dispositivo.	—

## USB/iPad

### Nota

En caso de producirse un error de transmisión sin que aparezca un mensaje de estado en el panel delantero de esta unidad, compruebe la conexión del dispositivo USB (consulte la página 5).



Mensaje de estado	Causa	Remedio	Página
USB Unplugged	El dispositivo USB no está conectado correctamente.	Vuelva a conectar el dispositivo USB.	5
Unknown USB	El dispositivo USB conectado no puede reproducirse en esta unidad.	Conecte un dispositivo USB que se pueda reproducir.	5
	El nombre de archivo es demasiado largo.	El nombre de archivo no debe superar 250 caracteres.	—
Over Current	El dispositivo USB está conectado en ángulo.	Desconecte el dispositivo USB y, a continuación, apague la unidad y vuelva a encenderla. Vuelva a conectar un dispositivo USB que se pueda reproducir.	5
No Files	El dispositivo USB no contiene archivos reproducibles.	Utilice un dispositivo USB que contenga archivos reproducibles.	3
	El dispositivo USB conectado a la unidad no es compatible.	Apague el sistema y vuelva a conectar el dispositivo USB a la unidad. Si no logra resolver el problema con esta solución, la unidad no puede reproducir el dispositivo USB.	—
USB Time Out	El número de archivos/carpetas supera el límite.	Reduzca el número de archivos/carpetas; consulte las limitaciones enumeradas en este manual.	3

Problema	Causa	Remedio	Página
<b>El archivo MP3/WMA del dispositivo USB no puede reproducirse.</b>	No se reconoce el dispositivo USB.	Vuelva a conectar el dispositivo USB.	5
		Conecte un adaptador de CA si se lo entregaron junto con el dispositivo.	—
		Formatee el dispositivo USB y vuelva a copiar los archivos.	—
	Conexiones del dispositivo USB inadecuadas.	Vuelva a conectar el dispositivo USB.	5
	Los formatos MP3 o WMA no son compatibles con esta unidad.	Cambie el archivo por un archivo grabado correctamente que se pueda reproducir con esta unidad.	3
	Si las soluciones anteriores no resuelven el problema, el dispositivo USB no puede reproducirse en la unidad.	Pruebe con otro dispositivo USB.	—

## Recepción de la radio

Problema	Causa	Remedio	Página
<b>La recepción estéreo por FM tiene ruido.</b>	La antena no está correctamente conectada.	Verifique las conexiones de la antena.	4
	Las características de las emisiones estéreo de FM pueden causar este problema si el transmisor está muy lejos o la entrada de la antena es mala.	Intente utilizar una antena de FM direccional de alta calidad. Utilice el método de sintonización manual.	— 11
<b>La emisora deseada no se puede sintonizar con el método de sintonización automática.</b>	La señal es demasiado débil.	Utilice una antena de FM direccional de alta calidad. Utilice el método de sintonización manual.	— 11
<b>La función de selección de presintonía no funciona.</b>	Es posible que se haya borrado la presintonía (memoria).	Presintonice las emisoras de radio de nuevo.	11
<b>Hay distorsión y no se puede obtener una buena recepción a pesar de utilizar una buena antena de FM o una antena exterior.</b>	Es posible que se esté produciendo reflexión multirruta o algún otro tipo de interferencia de radio.	Cambie la altura, dirección o ubicación de la antena.	—

## **Reproducción de un disco**

<b>Problema</b>	<b>Causa</b>	<b>Remedio</b>	<b>Página</b>
<b>No hay sonido o este está distorsionado</b>	La frecuencia de muestreo de un archivo MP3 o WMA tal vez no es compatible con esta unidad.	Compruebe que la frecuencia de muestreo y la velocidad de transferencia de bits de un archivo MP3 o WMA sean compatibles con esta unidad.	3
<b>El disco no se reproduce.</b>	Es posible que esté utilizando un CD-R/RW no finalizado.	Finalice el CD-R/RW.	—
	La etiqueta del disco podría estar al revés.	Compruebe que la etiqueta del disco esté hacia arriba.	—
	El disco puede estar defectuoso.	Intente reproducir otro disco. Si de esta forma se resuelve el problema, el disco que desea reproducir está defectuoso.	—
	El disco MP3/WMA tal vez no tiene suficientes archivos de música para poder reproducirse.	Compruebe que su disco MP3/WMA contiene al menos 5 archivos de música MP3/WMA. Si el número de archivos es pequeño, puede que no se reconozca el disco.	—
	La frecuencia de muestreo de un archivo MP3 o WMA tal vez no es compatible con esta unidad.	Compruebe que la frecuencia de muestreo y la velocidad de transferencia de bits de un archivo MP3 o WMA sean compatibles con esta unidad.	3
<b>No se pueden realizar algunas operaciones con los botones.</b>	Es posible que el disco introducido en la unidad no sea compatible.	Extraiga el disco y, a continuación, compruebe si el disco es compatible con la unidad o no.	3
<b>La reproducción no comienza inmediatamente después de pulsar  en la unidad o  en el mando a distancia.</b>	El disco está sucio.	Limpie el disco.	—
	Es posible que el disco introducido en la unidad no sea compatible.	Utilice un disco compatible con la unidad.	3
	Si ha trasladado la unidad de un sitio frío a otro con más temperatura, es posible que se haya formado condensación en la lente de lectura del disco.	Espere una hora o dos hasta que la unidad se aclimate a la temperatura de la habitación y vuelva a intentarlo.	—
<b>“No Disc” aparece en pantalla, a pesar de que hay un disco en la bandeja del disco.</b>	Es posible que el disco introducido en la unidad no sea compatible.	Utilice un disco compatible con la unidad.	3
	El disco está sucio.	Extraiga el disco y límpielo.	—
	El disco está cargado al revés.	Extraiga el disco y, a continuación, cárguelo con la cara etiquetada hacia arriba.	—

## **Mando a distancia**

<b>Problema</b>	<b>Causa</b>	<b>Remedio</b>	<b>Página</b>
<b>El mando a distancia no funciona bien.</b>	Es posible que el mando a distancia se esté utilizando fuera de su radio de funcionamiento.	Para obtener información sobre la distancia de funcionamiento del mando a distancia, consulte “Uso del mando a distancia”.	2
	Puede que el sensor del mando a distancia de esta unidad esté expuesto a la luz solar directa o iluminación.	Cambie la iluminación u orientación de esta unidad.	—
	Es posible que la pila esté agotada.	Cambie la pila por una nueva.	2
	Hay obstáculos entre el sensor de esta unidad y el mando a distancia.	Elimine los obstáculos.	—

# MANIPULACIÓN DE DISCOS COMPACTOS

- Manipule el disco siempre con cuidado, para evitar arañar la superficie de reproducción. No doble los discos.

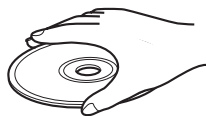

- Para mantener limpia la superficie de reproducción, límpiela con un paño seco y limpio. No utilice ningún tipo de limpiador de disco, spray ni ningún otro líquido basado en elementos químicos.
- No exponga los discos a la luz solar directa, alta temperatura o niveles altos de humedad durante un periodo prolongado de tiempo.

- No limpie con movimientos circulares; hágalo en línea recta y de fuera adentro.

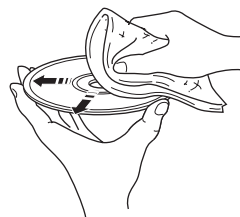

- Utilice un rotulador de punta suave cuando escriba en la cara etiquetada de un disco.

## ESPECIFICACIONES

### SECCIÓN DEL REPRODUCTOR

#### iPod

- Compatibles: iPod.....iPod classic, iPod nano (2.<sup>a</sup> generación y posteriores), iPod touch, iPhone, iPad

#### CD

- Soportes ..... CD, CD-R/RW
- Formato de audio ..... Audio CD, MP3, WMA

#### LÁSER

- Tipo..... Láser semiconductor GaAs/GaAlAs
- Longitud de onda ..... 780 nm
- Potencia de salida ..... 10 mW

#### USB

- Formato de audio .....MP3, WMA

#### AUX

- Conector de entrada ..... STEREO L/R (I/D): clavija STEREO de 3,5 mm y tamaño reducido

### SECCIÓN DEL AMPLIFICADOR

- Potencia de salida máxima.....20 W + 20 W  
(6 Ω 1 kHz, 10% THD)
- Impedancia de entrada (AUX).....73 kΩ
- Señal de entrada máxima (AUX).....2,2 V
- Distorsión armónica total  
CD etc. 1 kHz/8W..... 0,04%

### SECCIÓN DEL SINTONIZADOR

- Rango de sintonización  
[Modelos para EE. UU. y Canadá] .....87,5 a 107,9 MHz  
[Otros modelos] .....87,50 a 108,00 MHz

### GENERALIDADES

- Fuente de alimentación  
[Modelo para Europa].....CA 230 V, 50 Hz  
[Modelos para EE. UU. y Canadá] .....CA 120 V, 60 Hz  
[Modelo para Asia] ..... CA 220-240 V, 50/60 Hz  
[Modelo para Taiwán] ..... CA 110-120 V, 60 Hz  
[Modelo para Australia].....CA 240 V, 50 Hz  
[Modelo para Reino Unido].....CA 230 V, 50 Hz  
[Modelo para China].....CA 220 V, 50 Hz  
[Modelo para Corea].....CA 220 V, 60 Hz

- Consumo ..... 32 W
- Consumo en estado de espera ..... 0,3 W o menos
- Dimensiones (An × Al × Prof)..... 180 × 118 × 318,2 mm
- Peso ..... 2,95 kg

Las especificaciones están sujetas a cambio sin previo aviso.

### iPod, iPhone, iPad

“Made for iPod,” “Made for iPhone,” y “Made for iPad” significan que un accesorio electrónico se ha diseñado para conectarse específicamente con un iPod, iPhone o iPad, respectivamente, y que el desarrollador ha certificado que cumple con los estándares de rendimiento de Apple.

Apple no se hace responsable del funcionamiento de este dispositivo ni de que cumpla con los estándares legales y de seguridad.

Tenga en cuenta que el uso de este accesorio con un iPod, iPhone o iPad puede afectar al rendimiento inalámbrico.

iPad, iPhone, iPod, iPod classic, iPod nano, iPod shuffle y iPod touch son marcas comerciales de Apple Inc., registradas en los EE. UU. y en otros países.

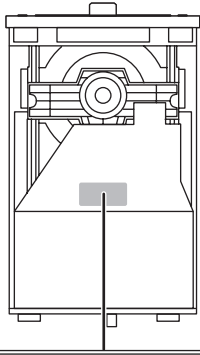

**DANGER:** AVOID DIRECT EXPOSURE TO THE BEAM  
INVISIBLE LASER RADIATION WHEN OPEN

**CAUTION:** DO NOT STARE INTO BEAM  
INVISIBLE LASER RADIATION WHEN OPEN

The laser component in this product is capable of emitting radiation exceeding the limit for Class 1.

El componente láser de este producto es capaz de emitir radiación que sobrepasa el límite establecido para la clase 1.

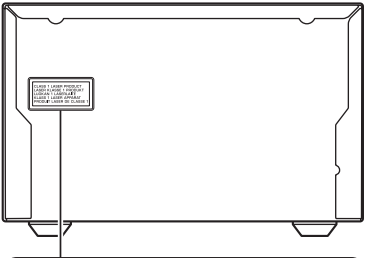

**CLASS 1 LASER PRODUCT  
LASER KLASSE 1 PRODUKT  
LUOKAN 1 LASERLAITE  
KLASS 1 LASER APPARAT  
PRODUIT LASER DE CLASSE 1**

